

http://

@

www

Интернет и Всемирная паутина.

Электронная почта



8 класс

Prezentacii.com

Цели урока:

- Познакомить учащихся с мировой сетью Интернет и его информационной системой – Всемирной паутиной (WWW);
- сформировать у учащихся представление об электронной почте, как важнейшем средстве общения в современном обществе, её возможностях, функционировании (принципов передачи электронных сообщений, технологий подключения и др.); научить регистрировать новый электронный ящик, отправлять, получать сообщения по электронной почте;
- развивать познавательные интересы, навыки работы за компьютером, культуру пользователя сети Интернет;
- воспитывать информационную культуру обучающихся, повысить мотивацию обучающихся за счёт различных форм ведения урока и использования ИКТ; познакомить ребят с правилами этикета при написании писем электронной почты.

Задачи урока:

- Обучающая – сформировать понятия Интернета, Всемирной паутины, Web-страницы и Web-сайта, гиперструктуры WWW, Web-браузера.
- Развивающая – развивать наглядно-образное мышление, память, внимательность, познавательный интерес.
- Воспитательная – воспитывать устойчивый познавательный интерес к информационным технологиям через показ практического применения темы; воспитывать такие качества личности, как активность, самостоятельность и аккуратность в работе; воспитывать у учащихся стремление к реализации себя в обществе и общении.



Сегодня мы узнаем:



- 1 Что такое интернет, всемирная паутина?
- 2 Что такое электронная почта?
- 3 Что такое адрес электронной почты?
- 4 Преимущества и недостатки электронной почты
- 5 Как создать электронную почту?

Интернет

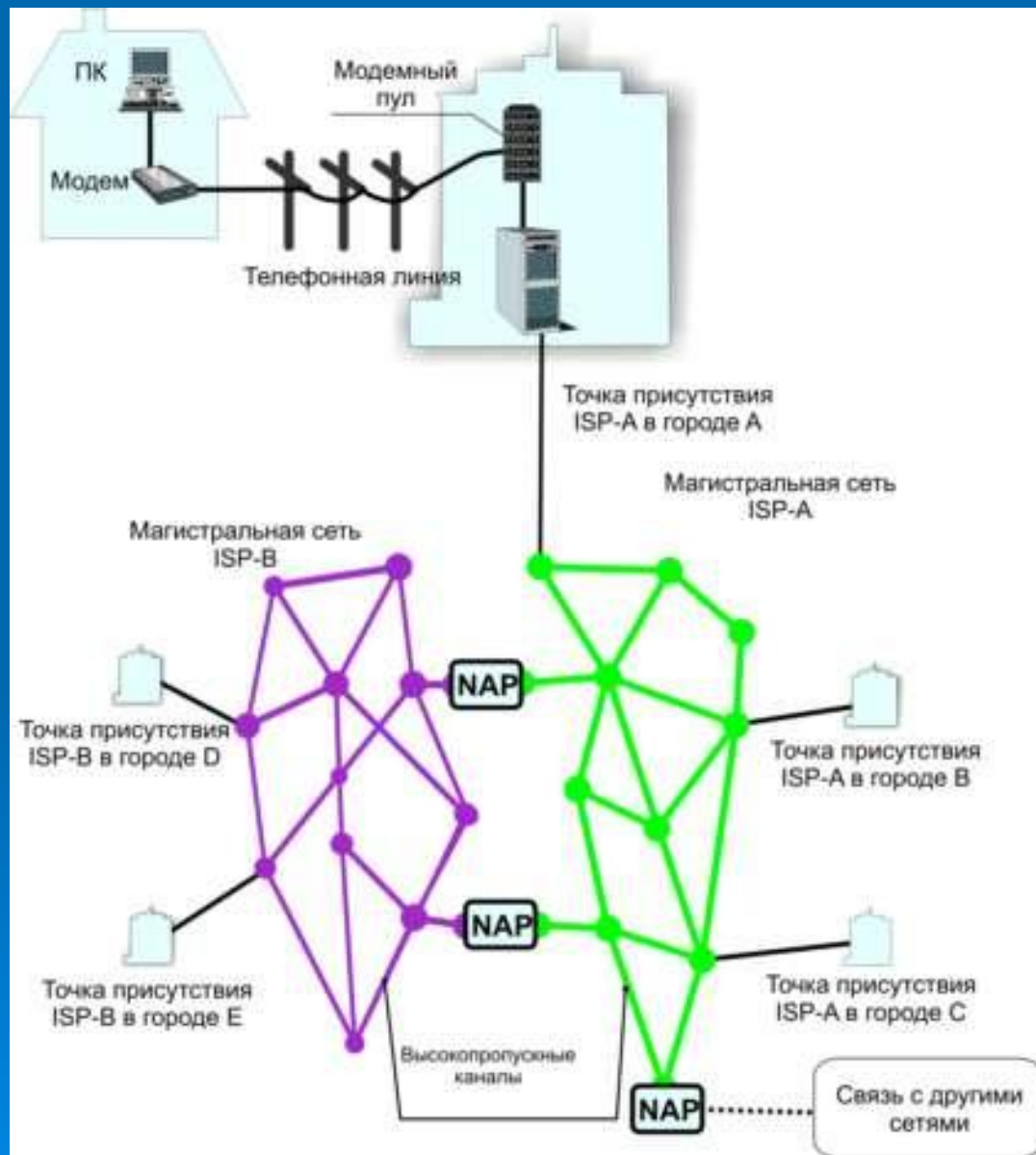

Интернет - всемирная глобальная компьютерная сеть.

Интернет объединяет в себе тысячи локальных, отраслевых, региональных компьютерных сетей мира.

Интернет

Отдельный пользователь, не являющийся абонентом компьютерных сетей, может подключиться к Интернету через ближайший узловой центр.



Интернет

В настоящее время число пользователей Интернетом превышает 2 млрд. человек

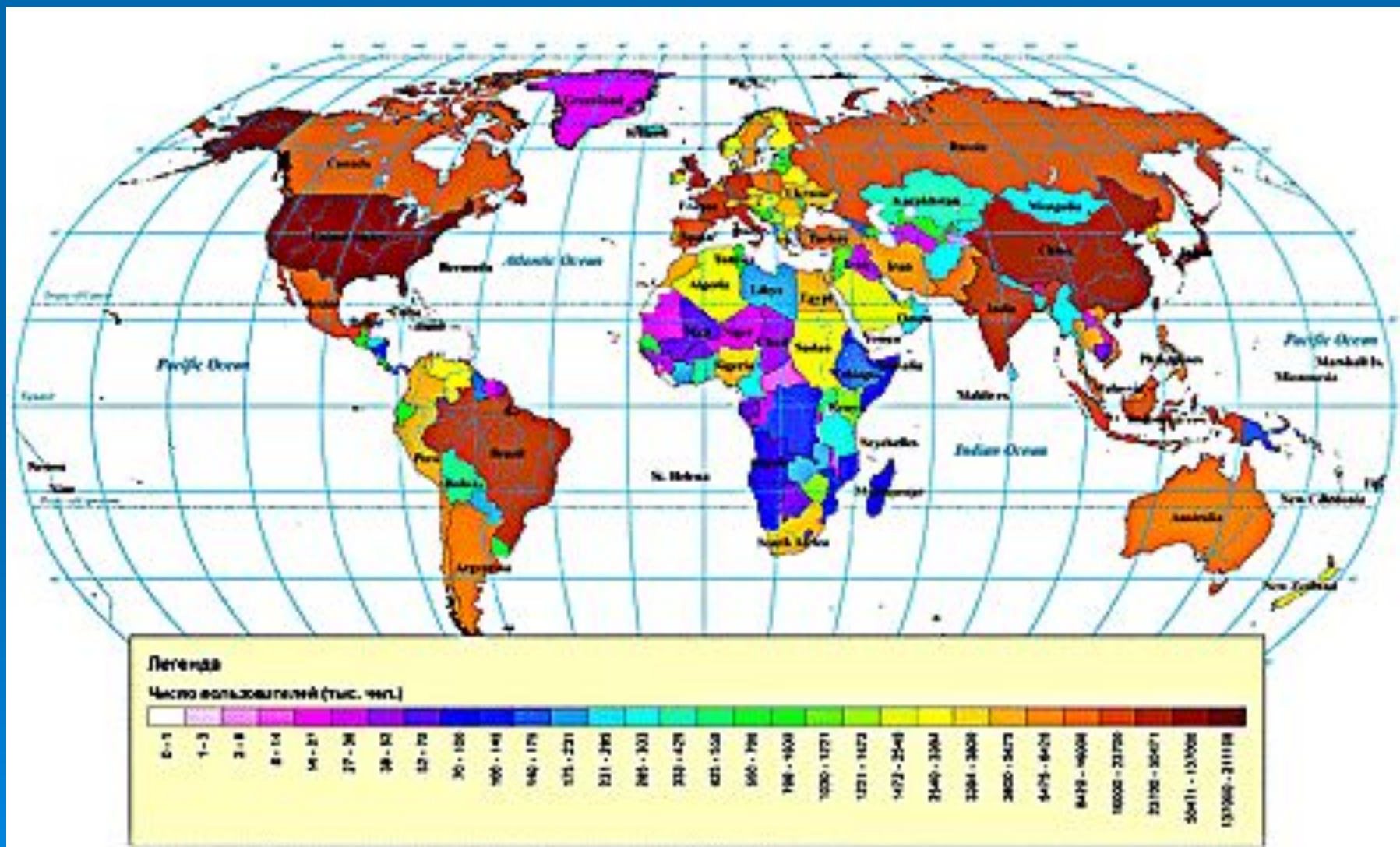

Услуги Интернета



телеконференции



Интернет-телефония



файловые архивы



электронная почта



WWW



форумы
прямого
общения (chat)

World Wide Web

World Wide Web – это распределенная по всему миру информационная система с гиперсвязями, существующая на технической базе всемирной сети Интернет.

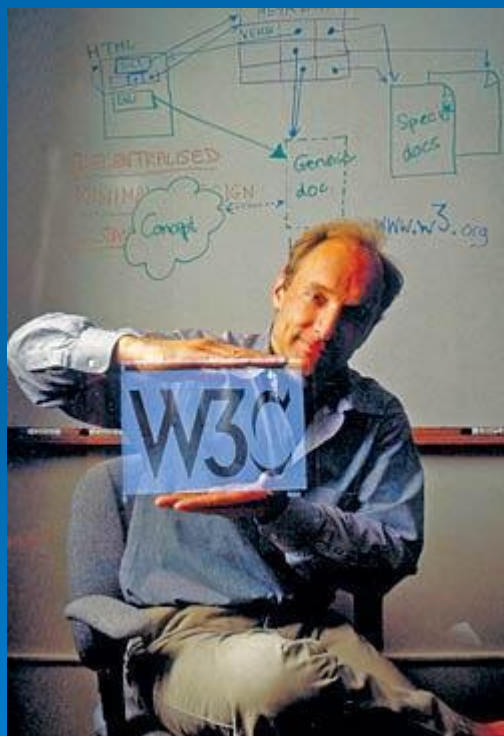

Тим Бернерс-Ли

Всемирной Паутине исполнилось всего 16 лет.

Датой рождения World Wide Web (WWW) считается 6 августа 1991 года.

В этот день Тим Бернерс-Ли, работавший в Европейском центре ядерных исследований в Женеве (Швейцария), опубликовал краткое описание проекта WWW.

Web-страница

Web-страница – это отдельный документ, который имеет своё имя, по которому к нему можно обратиться.

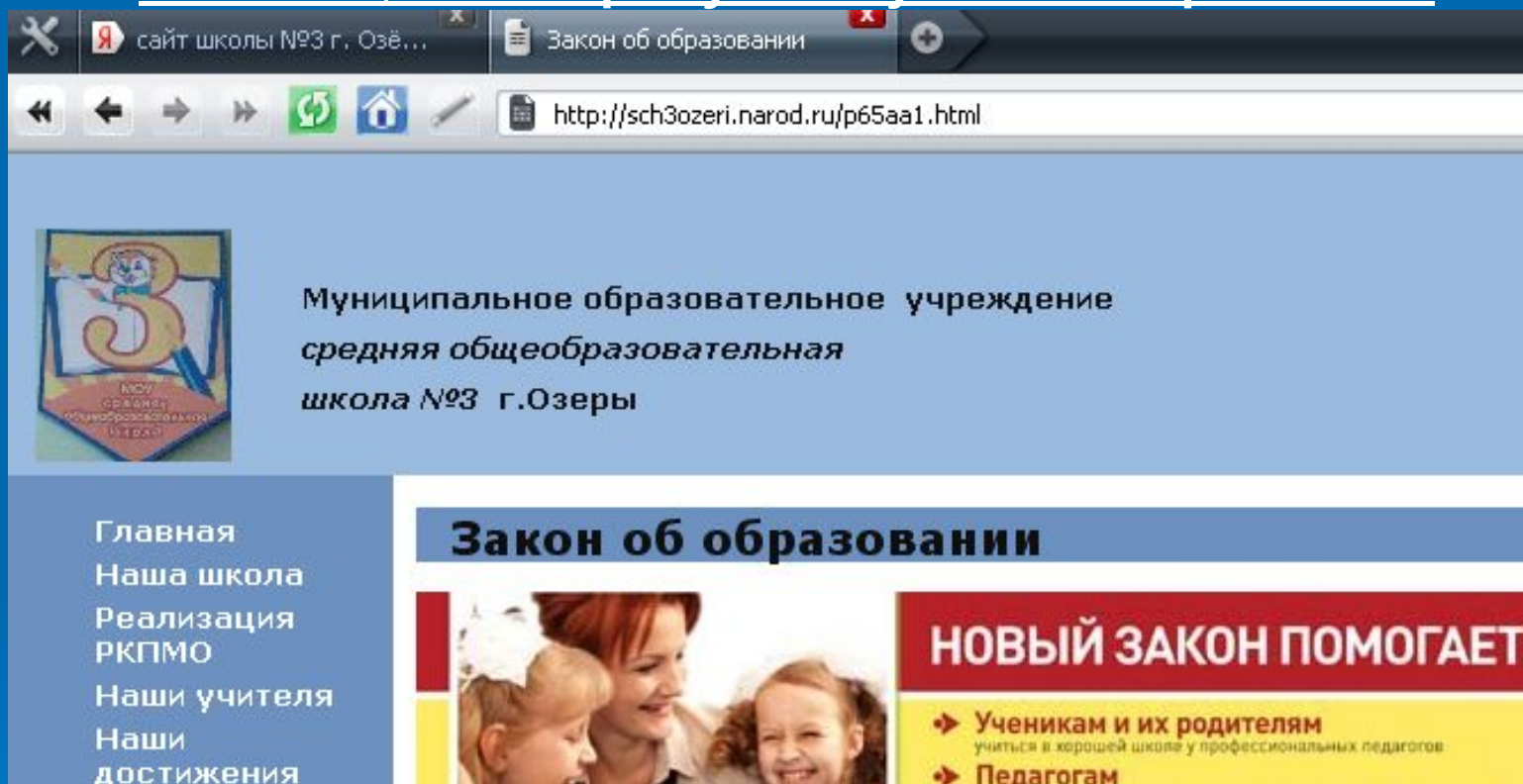

Протокол доступа - http <http://sch3ozeri.narod.ru/p65aa1.html>

Имя сайта – sch3ozeri.narod.ru

Имя директории - html

Имя файла - p65aa1.html

Гиперструктура WWW

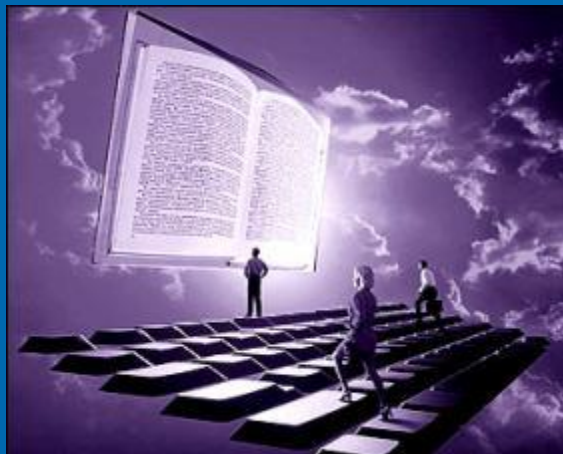

Просматривать Web-страницы не обязательно подряд, перелистывая их, как в книге.

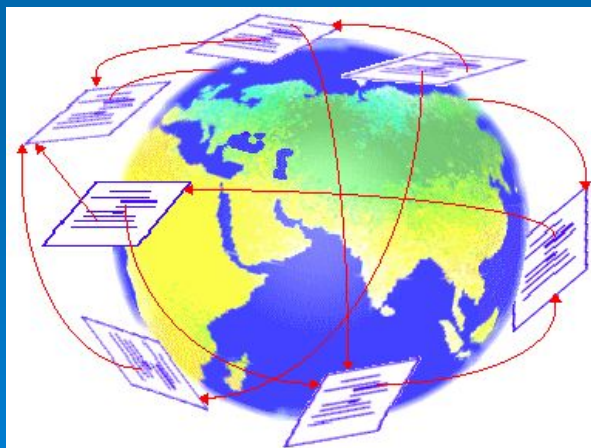

Важнейшим свойством WWW является гипертекстовая организация связей между Web-страницами.

Эти связи действуют не только между страницами на одном сервере, но и между разными серверами WWW.

Переход от одной страницы к другой происходит по гиперсвязям, образующим сеть, которая напоминает паутину.

Гиперструктура WWW

Обычно ключевые слова, от которых идут гиперсвязи, выделяются на Web-странице цветом или подчеркиванием.

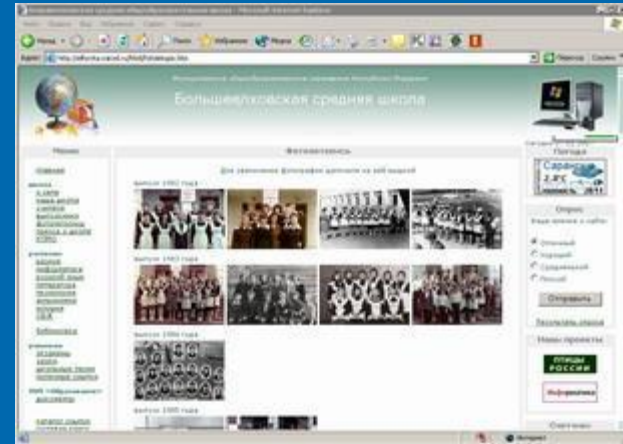
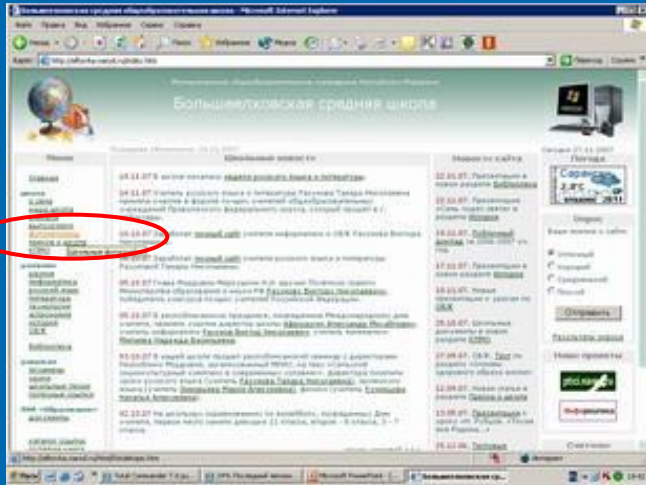

Роль ключа для связи может играть не только текст, но и рисунок, фотография, указатель на звуковой документ.

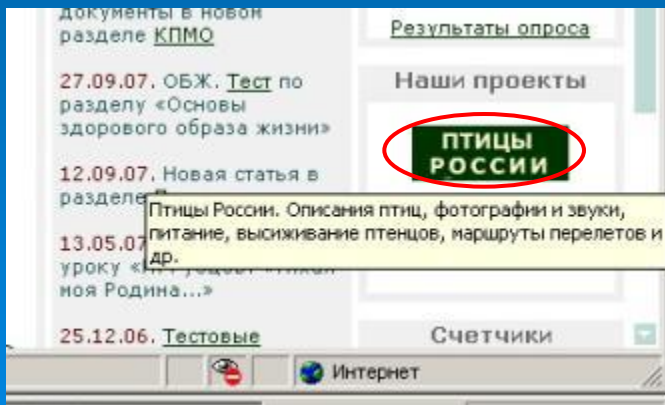

Браузер

Браузер – специальное программное обеспечение, помогающее пользователю перемещаться по «паутине».



Internet Explorer



Opera



Mozilla-Firefox



Netscape Browser

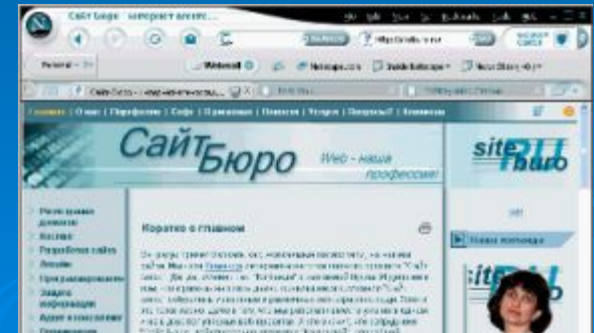

Каким образом происходит обмен информацией в традиционной почте?

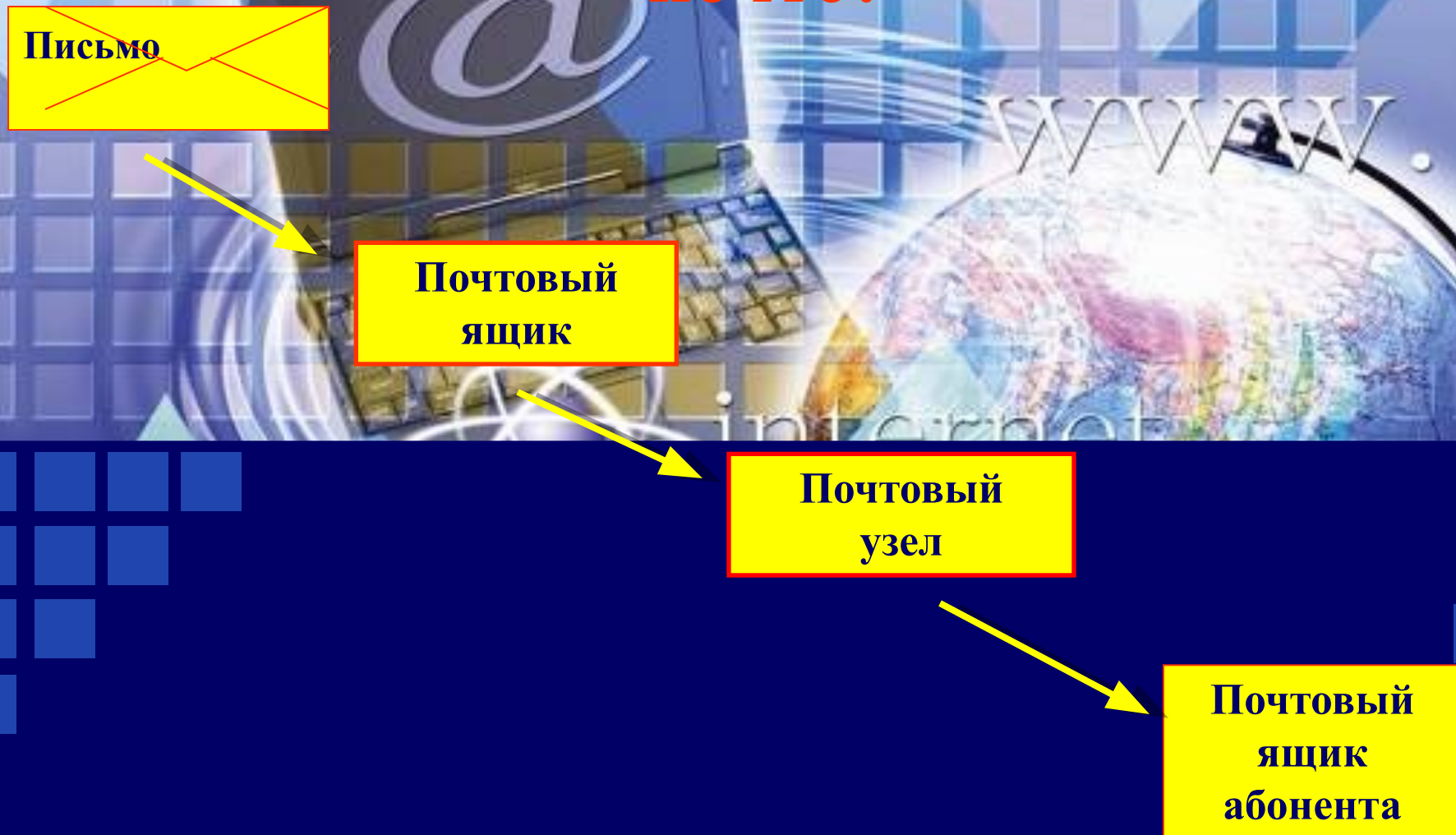

Что такое электронная почта?

Электронная почта – обмен почтовыми сообщениями с любым абонентом сети Internet.

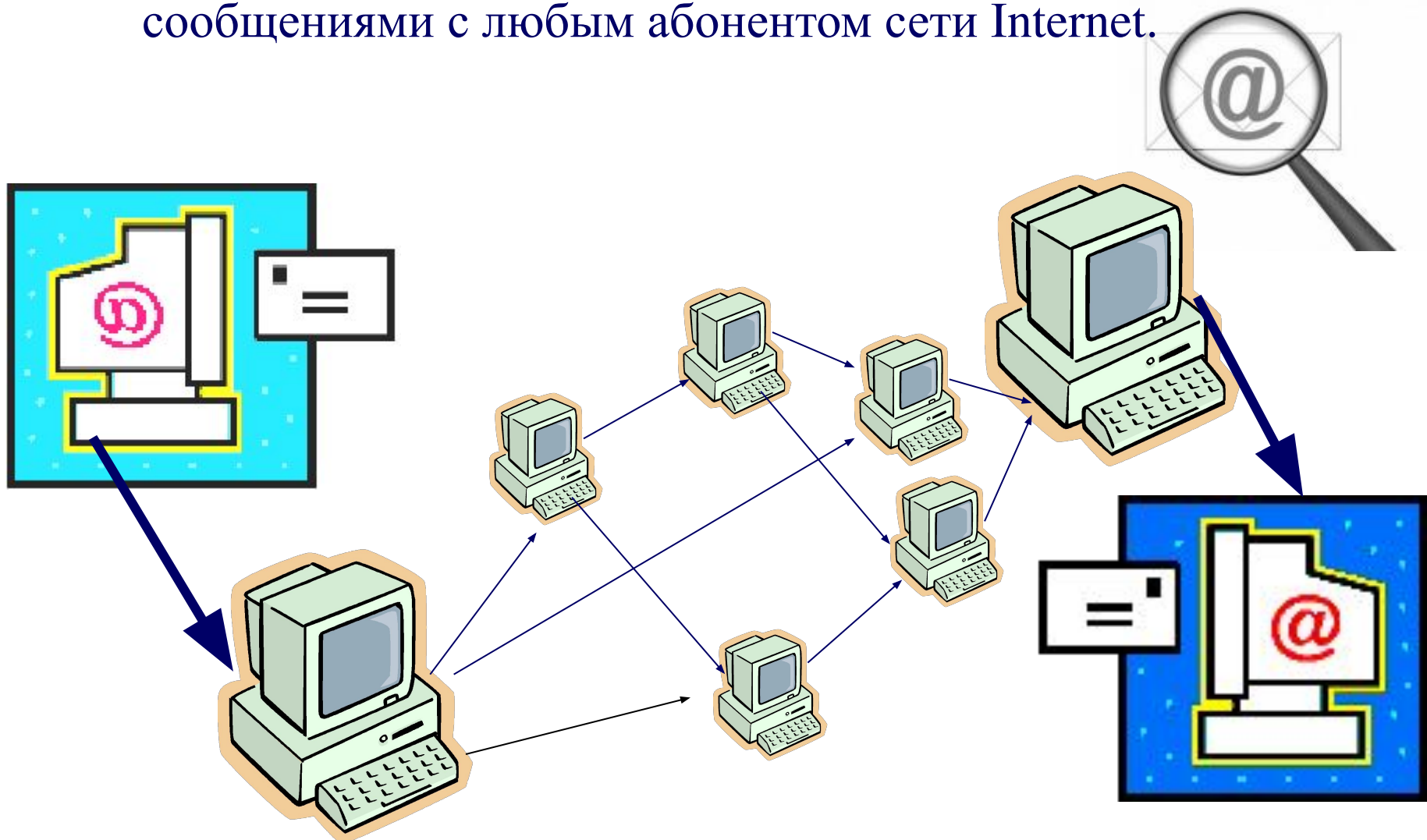



Изобретатель электронной почты



Рэй Томлинсон (Ray Tomlinson) официально признан разработчиком электронной почты для интернета. Его программа SNDMSG в 1971 году позволяла обмениваться почтой между разными компьютерами.



Преимущества электронной почты.

- v Скорость пересылки сообщений.**
- v Электронное письмо может содержать не только текст, но и вложенные файлы (программы, графику, звук...)**
- v Простота и дешевизна.**
- v Возможность шифровки писем.**
- v Возможность автоматической обработки писем.**
- v Возможность массовых рассылок.**
- v Возможность пересылки сообщения на другие адреса.**

Каждый пользователь может создать свой почтовый ящик на одном из почтовых серверов Интернет.

Адрес эл.почты

Имя_пользователя@имя_сервера

User_name@mail.ru

ИМЯ ПОЛЬЗОВАТЕЛЯ

ИМЯ СЕРВЕРА

Собака

коммерческое «at»

Почтовые ящики

Яндекс
Найдётся всё

Почта

New-school7
@yandex.ru

 [Проверить почту](#)
2 новых письма

 [Написать письмо](#)



 **Rambler**

[Завести почту @rambler.ru](#)

Логин

Пароль

Запомнить меня

[Забыли пароль?](#)

 **@mail.ru**
национальная почтовая служба

[Сделать стартовой](#)  [Мобильная почта](#)

почта **агент**

[Регистрация в почте](#) 

Имя @mail.ru 

Пароль [Забыли?](#)

Чужой компьютер



Физкультминутка



Для создания электронного

ПОЧТОВОГО ЯЩИКА

нужно выполнить следующие действия:

- Запустить браузер Mozilla-Firefox.
- В строку адреса ввести имя почтового сервера <http://www.mail.ru>



Сделать стартовой С телефона: m.mail.ru

почта агент

Регистрация в почте ?

Имя @mail.ru

Пароль Забыли?

Чужой компьютер Войти

Мой мир Агент Игры Знакомства

Приложения Видео
 Гороскопы Открытки
 Новости Погода
 Фото Рассылки
 Авто Афиша
 Карты Hi-tech

Поиск в Интернете [Картинки](#) [Видео](#) [Товары](#) [Люди](#)

Сейчас ищут: [самая красивая женщина в мире](#)



СУПЕР АКЦИЯ! Косметическое средство в подарок за покупку на www.danieljouvance.com
подробности на сайте www.danieljouvance.com

Новости [Авто](#) [Афиша](#) [Hi-Tech](#) [Леди](#) [Игры](#)



Машина с бомбой в Приэльбрусье принадлежала боевику

- [США «подарили» Японии Курильские острова](#)
- [Утечка радиации произошла на реакторе в Южной Корее](#)
- [«Прогресс М-07М» отправился в «последний путь»](#)
- [Российские бобслеисты впервые стали чемпионами мира](#)
- [В Эстонии горит детский дом: есть жертвы](#)
- [ГИБДД: не надо ездить за рулем](#)
- [Сколько стоят в реальности коммунальные платежи](#)

- В разделе «Почта» щелкнуть ссылку «Регистрация».

● Заполнить анкету, в которой нужно придумать ИМЯ

ПОЧТОВОГО ЯЩИКА (ЛОГИН), ВВЕСТИ СВОИ

ПЕРСОНАЛЬНЫЕ



Регистрация почтового ящика

[Помощь по регистрации почтового ящика](#)

Символом * отмечены поля, обязательные для заполнения.

Имя	<input type="text" value="Введите Ваше имя"/>	
Фамилия	<input type="text" value="Введите Вашу фамилию"/>	
День рождения	<input type="text" value="День"/> <input type="text" value="месяц"/> <input type="text" value="Год"/>	— день в формате ДД, месяц выберите из списка, год в формате ГГГГ
E-mail	<input type="text" value="Ваш новый адрес"/> <input type="text" value="@mail.ru"/>	— Вы можете выбрать любое имя, длиной не более 16 символов и состоящее из латинских букв, цифр, знаков подчеркивания ("_"), точки (".") или минус ("-") в любом из четырех доменов: Mail.Ru, Inbox.Ru, List.Ru или BK.Ru. Имя не может начинаться с символов минус ("-"), точка (".") или знака подчеркивания ("_").
Пароль	<input type="password"/>	— в пароле нельзя использовать кириллицу. Длина пароля должна быть не менее четырёх символов. Не выбирайте слишком простой пароль, его могут легко подобрать и воспользоваться вашим почтовым ящиком.
Повторите пароль	<input type="password"/>	

Если Вы забудете пароль

Выберите вопрос	<input type="text" value="- Выберите вопрос -"/>	— если Вы забудете пароль, для его восстановления Вам нужно будет ответить на этот секретный вопрос. Выберите вопрос, ответ на который Вам легко заполнить, а другие - трудно подобрать.
Ответ на вопрос	<input type="text" value="Введите ответ на секретный вопрос"/>	
Доп. e-mail	<input type="text" value="Введите Ваш существующий адрес электронной почты"/>	— Альтернативный почтовый адрес используется при восстановлении пароля
Моб. телефон	<input type="text" value="Введите Ваш мобильный телефон"/>	— Номер телефона для восстановления пароля по SMS (только для России). Указывайте 11 цифр номера без пробелов и тире в формате: +7[код оператора][номер] (например: +79101112233)

Дополнительная информация о пользователе

Ваш пол	<input type="radio"/> Мужской <input type="radio"/> Женский
Ваш город	<input type="text"/>

[Выбрать на карте](#) | [Выбрать из списка](#)

В ходе регистрации часто случается, что имя, выбранное вами для ящика уже используется на этом сервере.

В этом случае нужно выбрать из предложенных вариантов или придумать самому другое имя.

@mail.ru WAP

Регистрация почтового ящика

Символом * отмечены поля, обязательные для заполнения.

Имя	*	<input type="text" value="настя"/>
Фамилия	*	<input type="text" value="иванова"/>
День рождения	*	<input type="text" value="1"/> <input type="text" value="Апрель"/> <input type="text" value="1992"/>
E-mail	*	<input type="text" value="N-123"/> <input type="text" value="@mail.ru"/>

Ящик с таким именем уже существует.

Выберите имя из списка

[N-123@inbox.ru](#)

[N-123@bk.ru](#)

[N-123@list.ru](#)

[N-12392@mail.ru](#)

[N-123_92@mail.ru](#)

[N-123.92@mail.ru](#)

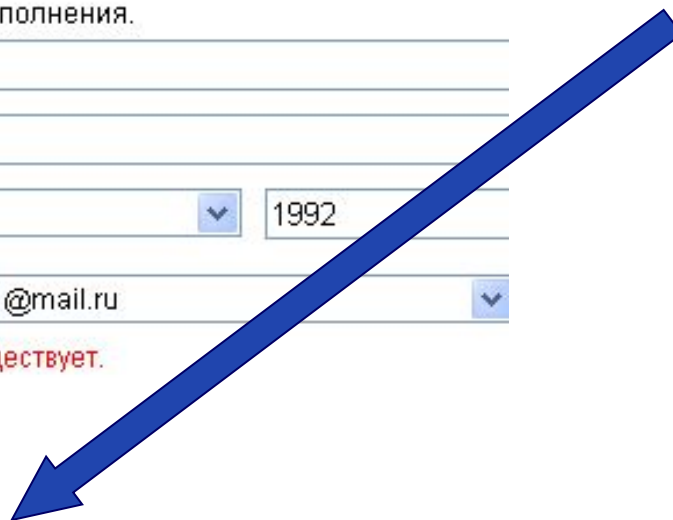

- Внимательно читайте инструкции и старайтесь следовать им.
- Старайтесь ввести код правильно, если его не видно, нужно кликнуть по ссылке «Не вижу кода» и вам предложат новый код.

Защита от автоматических регистраций



Код на картинке *

АЗ МК 2А

[Не вижу код](#)

Зарегистрировать почтовый ящик

Нажимая эту кнопку, Вы принимаете [условия пользовательского соглашения](#).

- Нажать клавишу «Зарегистрировать почтовый ящик»

Почтовый ящик успешно зарегистрирован

Вы можете начать пользоваться вашим почтовым ящиком [прямо сейчас](#).
Или сначала заполните сведения о своем образовании, чтобы найти друзей на проекте Мой Мир.

Среднее образование

Страна:	*	<input type="text" value="Россия"/>	▼
Регион:	*	<input type="text" value="Москва"/>	▼
Город:	*	<input type="text" value="Москва"/>	▼
Школа:	*	Найдите свою школу в списке: <input type="text" value="Выберите..."/>	
Я пошел в первый класс:	*	<input type="text" value="1990"/>	год <input checked="" type="checkbox"/>
Начало обучения:	*	<input type="text" value="1990"/>	год
Окончание обучения:		<input type="text" value="2000"/>	год

[Закреть](#)

[Добавить школу](#)

Среднее специальное образование

[Добавить ПТУ](#)

Высшее образование

[Добавить ВУЗ](#)

Сохранить и перейти в ящик

Пропустить

- После того, как ящик создан, рекомендуется записать в сохранном месте его адрес и пароль.
- Данный этап заполнения можно пропустить.

Окно вашего почтового ящика

1 МБ 10240 МБ неограниченный

Почта Адреса Мой Мир Файлы Фото Видео Блоги Игры Знакомства SMS/MMS

Проверить почту Написать письмо Найти письмо

ежедневник • настройки • новинки • помощь

Новости

Байсаров предложил список «неотъемлемых прав отца»

- В Воронеже прогренел страшный взрыв (видео)
- Семейные войны: как правильно расстаться

Авто [Экзотные ПДД](#)

Лучшие девушки автосалона во Франкфурте

- Росатом - мы начинаем делать электромобиль

Путешествия [Тур в ОАЭ](#)

Всенирный потоп наступит в ближайшие годы

- Октябрь в Москве будет теплее обычного

Женские новости [Beauty - новости](#)

Пальто, куртки, плащи: модные тренды осени (ФОТО)

- Как оценивается "Секс в большом городе-2" (ФОТО)

Мобильные телефоны

Цены | Новости | Каталог | Отзывы

Папки

	новых	всего
Входящие	1	1
Спам	0	0
Отправленные	0	0
Черновики	0	0
Корзина	0	0

Рассылки «Самые читаемые»

GZT.RU: Недвижимость Лучшие ролики Видео@Mail.Ru

Афиша@Mail.Ru: Новости и слухи Новинки интернет магазина Ozon.Ru

Свежие новости из мира компьютерных игр. Создайте для себя мир гармонии и красоты!

Новинки интернет магазина Books.Ru Путешествия@Mail.Ru: новости туризма ежедневный выпуск

[Все рассылки »](#)

Мои друзья

У вас пока нет друзей

[Добавить друзей](#)

[Найти одноклассников](#)

[Найти однокурсников](#)

[Найти коллег](#)

Москва

настроить

+12° Давление 741 мм рт. ст.
Влажность 80%
днем: +13° Ветер 2 м/с 3

[Погода на карте](#)

Курсы валют

\$ 30.0004 -0.2381 € 44.3946 -0.1679

Пробки в Москве

58 баллов из 100
[есть затруднения](#)

У вас 1 входящее письмо.

Кликнем (1 щелчок клавишей мыши) по ссылке «Входящие».

1 Мб 10240 Мб неограниченный

Проверить почту

Написать письмо

Найти письмо

ежедневник • настройки • новинки • помощь

Папки

новых всего

Входящие	1	1
Сомнительные	0	0
Отправленные	0	0
Черновики	0	0
Корзина	0	0

скрыть папки

Входящие

Mail.Ru Агент в вашем телефоне. [Загрузить!](#)

Вирусная опасность: низкая

Удалить

Перенести в Сомнительные

Понетить прочтеным

<input type="checkbox"/>		Автор	Тема	Дата	Размер
<input type="checkbox"/>		Администрация Mail.Ru	Добро пожаловать на Mail.Ru!	11:21	11 Кб

Удалить

Это спам!

Показаны письма 1-1 из 1

Добавить автора в Адреса

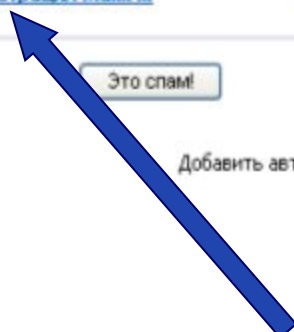

Открывается список входящих писем.

Чтобы открыть письмо нужно кликнуть по ссылке на это письмо

Почта

[Адреса](#)

[Мой мир](#)

[Фото](#)

[Видео](#)

[Блоги](#)

[Игры](#)

[Знакомства](#)



[Проверить почту](#)



[Написать письмо](#)



Кредитная карта «Тинькофф Платинум».
Бесплатная доставка в любой город России.
[Оформить за 5 минут!](#)

Чтобы создать новое письмо, нажмите кнопку «Написать»



Найти в почтовом ящике

[Найти](#)



Папки

новых всего



[Входящие](#)

1 5



[Спам](#) [очистить](#)

2 2



[Отправленные](#)

14



[Черновики](#)

0



[Корзина](#) [очистить](#)

12



[Архив М-Агента](#)

Директ

[Выкуп автомобилей! Онлайн-оценка!](#)

Продаёте автомобиль? Купим быстро! Отправьте заявку на онлайн-оценку авто!

Москва

[Погода](#)



-11°, облачность

[Пробки](#)



15 из 100, затруднений нет

Новости



[Пэрис Хилтон станет мамой](#)

• [Танцовщица Руби спала на вилле Берлускони одна](#)

Авто [Лучшее авто года!](#)



[ГИБДД: не надо ездить за рулем](#)

• [Новый Ford Focus. Первый тест](#)

Путешествия [Турь в Финляндию](#)



[Две акулы разорвали опытного ныряльщика](#)

• [Отдых в Кабардино-Балкарии: взрыв канатки и убийство туристов](#)

Hi-tech [Купить/продать](#)



[Его ждали больше всего](#)

Проверить почту

Написать письмо



[ежедневник](#) • [настройки](#)

Отправить

Сохранить

Отмена

Письмо автоматически сохранено в черновиках в 18:4

Показать все поля ▾

Кому: "shilkina-marina" <shilkina-marina@mail.ru>

Тема: Поздравление

Прикрепить файл

настроить

Ж К Ч А Еще ▾ Просто текст Приложения:

--
Почта@Mail.Ru в твоём мобильном!
Просто зайти с телефона на m.mail.ru

Папки

новых всего

Входящие	1	5
Спам	2	2
Отправленные		14
Черновики		1
Корзина		12
Архив М-Агента		

Все непрочтенные письма

Занято 0% Как увидеть?

Бытовая техника



Пылесос на пробу



Утюг для мужчин
— мощность и результат!

В появившемся окне заполните поле «Кому» - обязательное, иначе просто ваше письмо не отправиться

Папки новых всего

Входящие	1	5
Спам	2	2
Отправленные		14
Черновики		1
Корзина		12
Архив М-Агента		

☑ Все непрочтенные письма

Занято 0% Как увеличить?

Бытовая техника



Пылесос на пробу



Утюг для мужчин

Проверить почту Написать письмо 📧

Отправить

Сохранить

Отмена

Письмо автоматически сохранено в

Показать все поля

Кому: "shilkina-marina" <shilkina-marina@mail.ru>

Тема: Поздравление

Прикрепить файл

настроить

Ж К Ч А Т Еще Просто текст Приложения

Привет!Поздравляю тебя с днём рождения!
Желаю всего наилучшего!
Макс



Написать письмо

Правила общения по электронной почте

- Внимательно следите за тем, что стоит в поле Кому, прежде чем отправить письмо.
- Тема – это несколько слов, вкратце сообщающих, о чем письмо. Тема письма видна до открытия письма, наряду с датой и отправителем. Рекомендуется всегда заполнять это поле.
Тема письма должна быть по возможности содержательной и уникальной.
- Не рекомендуется слать письма в формате HTML.
- Никогда не пишите весь текст письма заглавными буквами! Только отдельные слова, которые вы хотите выделить.
- Разбивайте текст на логические абзацы.

- Ставьте пробелы после знаков препинания.
- Проверяйте ошибки.
- Не забывайте про подпись.
- Не затягивайте с ответом. Как правило, отвечать следует в течении суток.
- Старайтесь уменьшать размеры всех сообщений, насколько это возможно. Все вложенные файлы, кроме фотографий, необходимо сжимать перед посылкой архиватором.
- **В любом случае полный размер письма не должен превышать 1МБ, и перед тем как слать такие большие сообщения, нужно предварительно согласовать это с получателем.**
- Не шлите без предупреждения программы.

Send
E-Mail!



Подумай и ответь:



- v Что такое Интернет, Всемирная паутина?
- v Что такое электронная почта?
- v Как записывается почтовый адрес?
- v Что такое Web-страница?
- v Что такое браузер?
- v Что такое Web-сайт?



http://

@

Электронная почта – это обмен
письмами в глобальной сети

Спасибо за внимание!