

ИСПОЛНИТЕЛЬ *ЧЕРТЕЖНИК*



ПЛАН ЗАНЯТИЯ

1. Разминка

2. Повторение

3. Практическая работа



РАЗМИНКА

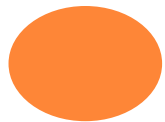

ВОПРОС - ОТВЕТ

1) Что обещали родители дяди Фёдора за информацию о его местоположении?

1. Автомобиль;
2. Велосипед;
3. Мороженое;
4. Компьютер;

2) Как зовут создателя компании “Майкрософт” Гейтса?

5. Дэвид;
6. Майкл;
7. Джон;
8. Билл;

3) Какой инфекцией может заразиться компьютер?

9. Простудной;
10. Вирусной;
11. Кишечной;
12. Никакой;



ВОПРОС - ОТВЕТ

4) Какой вид транспорта не оснащен компьютерной техникой?

1. Авиация;
2. Автомобили;
3. Ступа Бабы Яги;
4. Корабли;

5) Где теряется информация при выключении компьютера?

5. На гибком диске;
6. На жестком диске;
7. В ПЗУ;
8. В оперативной памяти;

6) Какое устройство не предназначено для обработки информации

9. Калькулятор;
10. Компьютер;
11. Калькулятор;
12. Барометр;



ВОПРОС - ОТВЕТ

Выберите объект, который подходит для хранения и переноса информации.

А)



Б)



В)



Г)



В



ВОПРОС - ОТВЕТ

Недостающая часть логотипа компании Apple
выглядит как...



Б



ВОПРОС - ОТВЕТ

Информацию в Интернете можно искать с помощью...

A)

Яndex

Б)



В)



Г)



A



АНАГРАММЫ



АНАГРАММЫ

ретьюпомк

компьютер

лайф

файл

чесвентир

винчестер

ротином

монитор

красен

сканер

атексид

дискета

мьпята

память

нирперт

принтер

уншаикни

наушники

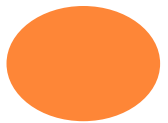

DEEVOLI



РЕБУСЫ



КОМПЬЮТЕР



РЕБУСЫ



ПРОЦЕССОР



РЕБУСЫ



ИНФОРМАЦИЯ



РЕБУСЫ



ПРОГРАММИСТ



РЕБУСЫ

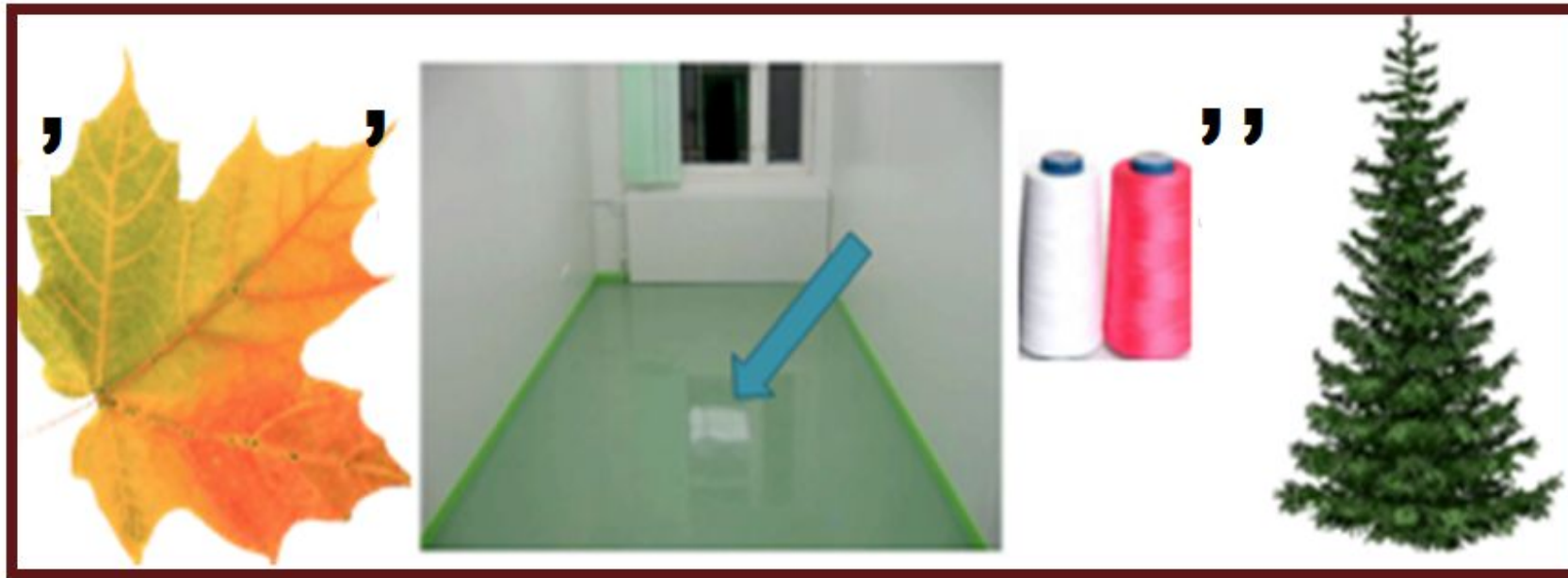

ИСПОЛНИТЕЛЬ



ПОВТОРЕНИЕ

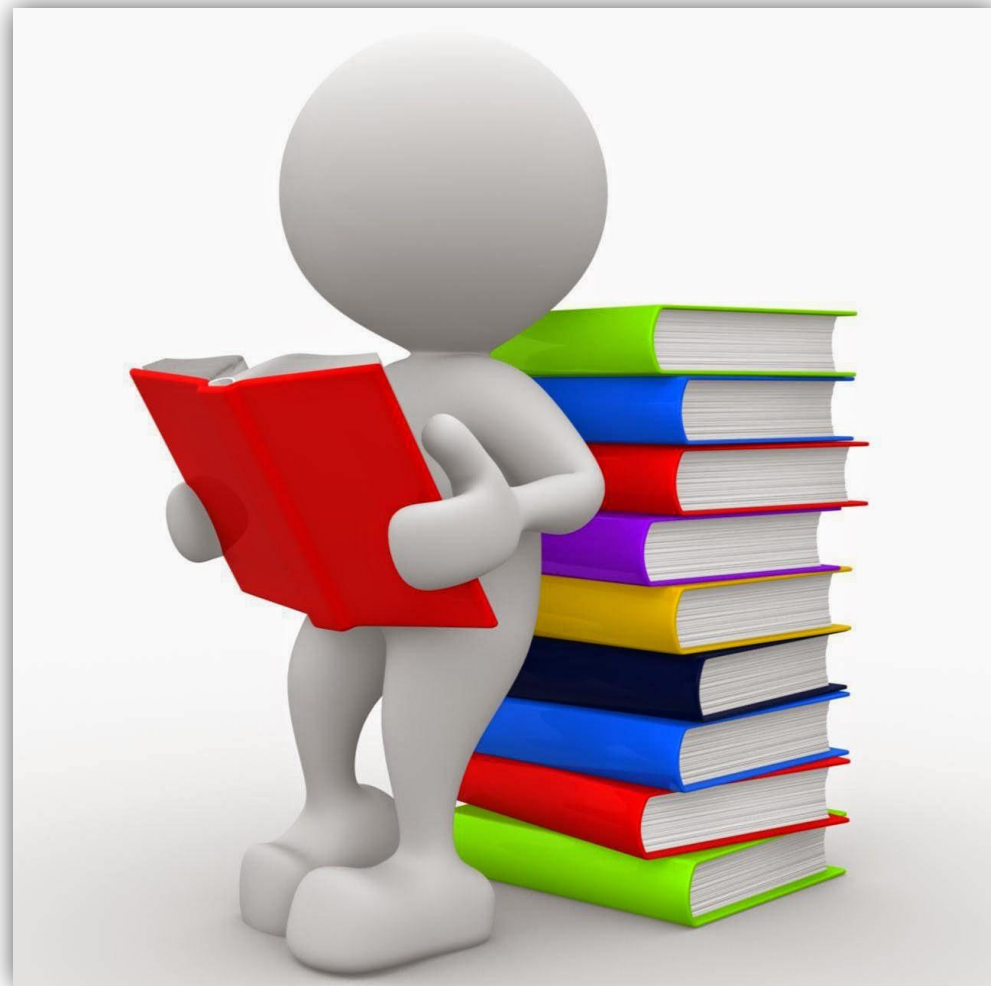

ПОВТОРЕНИЕ

Исполнитель Чертёжник предназначен для построения рисунков на координатной плоскости.

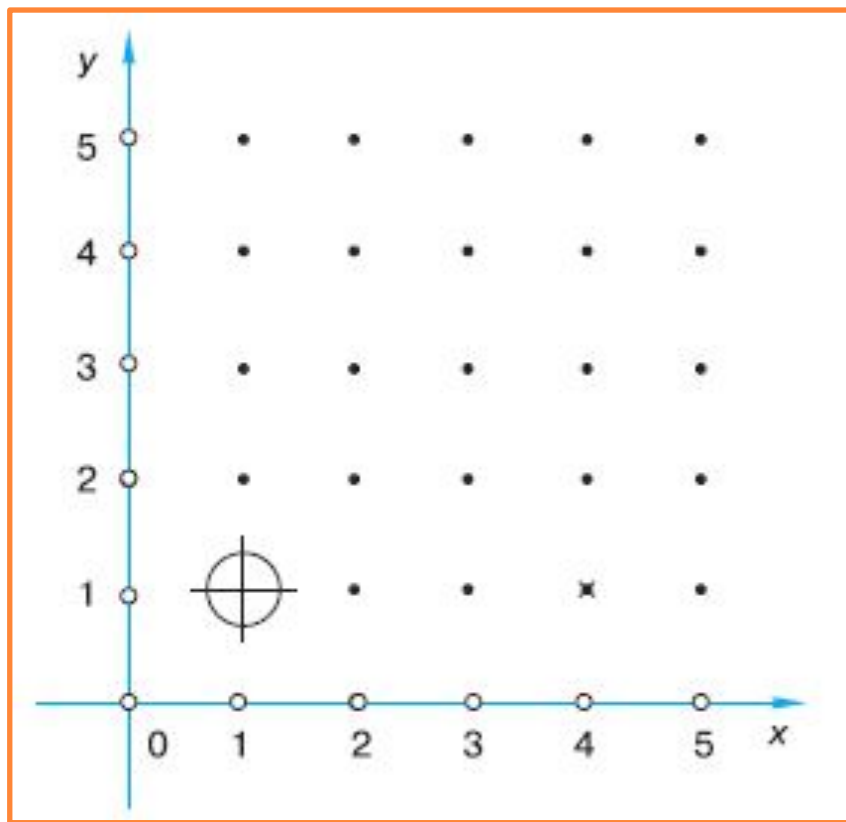

ПОВТОРЕНИЕ

Чертёжник имеет перо.

Если перо опущено, то при перемещении остаётся след.

При поднятом пере след не остаётся.

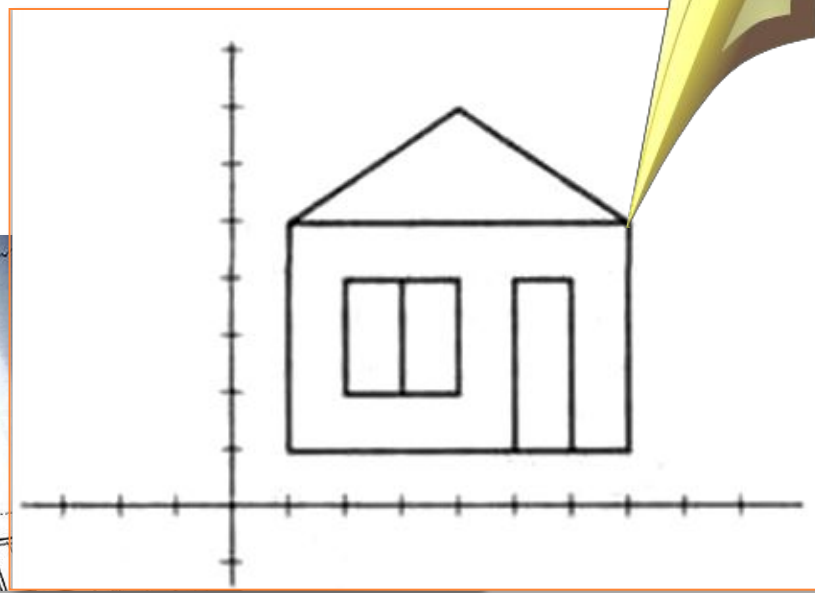
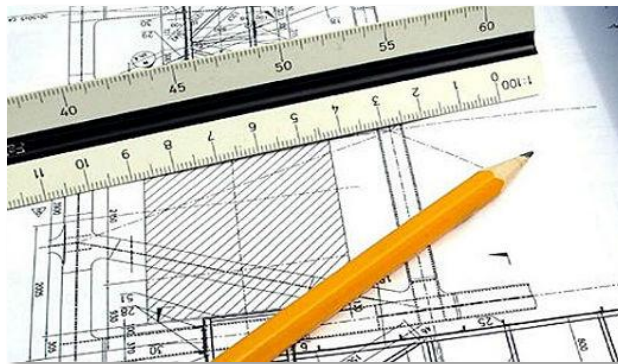

СКИ Чертежника

- ❑ ПОДНЯТЬ ПЕРО
- ❑ ОПУСТИТЬ ПЕРО
- ❑ СМЕСТИТЬСЯ В ТОЧКУ (а, в)

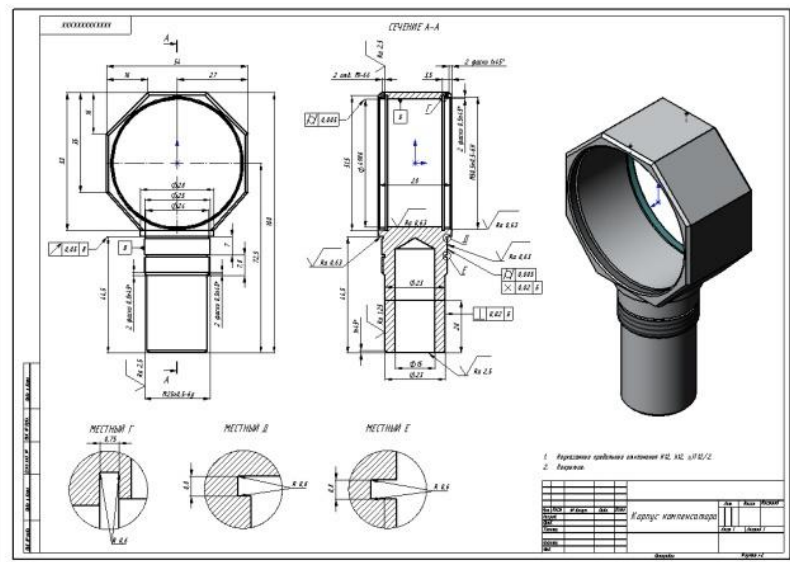

ПРАКТИЧЕСКАЯ РАБОТА



ПРАКТИЧЕСКАЯ РАБОТА

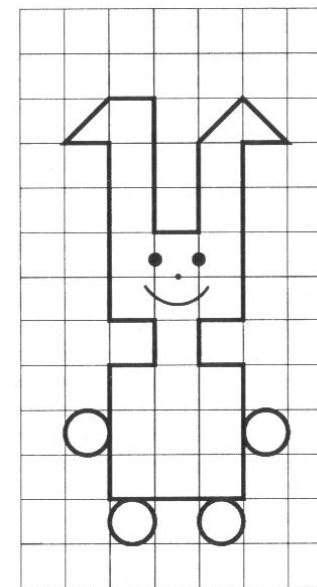
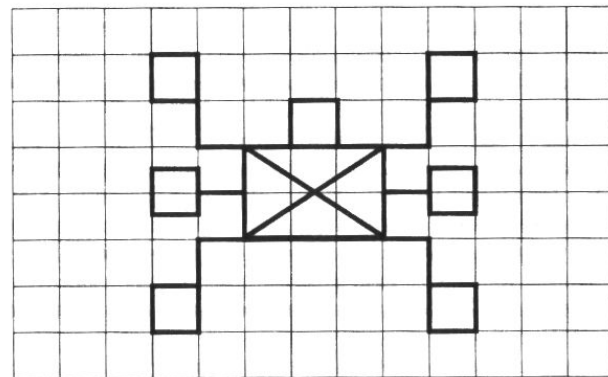
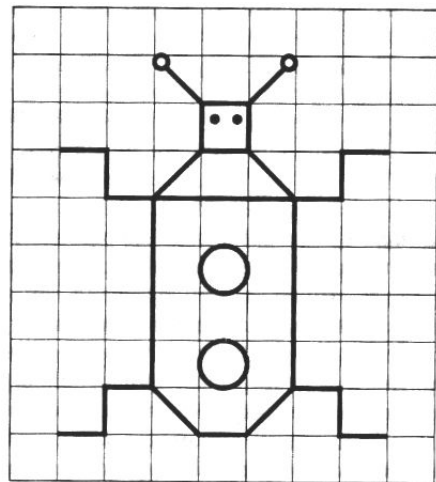

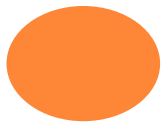

ПРАКТИЧЕСКАЯ РАБОТА





РЕФЛЕКСИЯ

Ответить на вопрос:

Чему я научился?

- я хорошо умею (составлять, выполнять)

*- мне надо еще поработать*_____



СПАСИБО ЗА РАБОТУ

