

Сегодня на уроке

Куб.

**Создание
изображений в
графическом
редакторе Paint**





Чему мы можем научиться на уроке?

- Познакомиться с понятием «куб» и с его измерениями и свойствами
- Научиться строить объемные изображения в графическом редакторе Paint
- Работать чётко по алгоритму





Исследовательская лаборатория

Как называются эти фигуры?

Длин

а

Ш
ир
ин
а





Как называется эта фигура?





Какие измерения есть у куба?

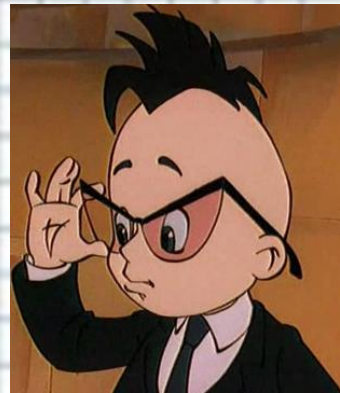
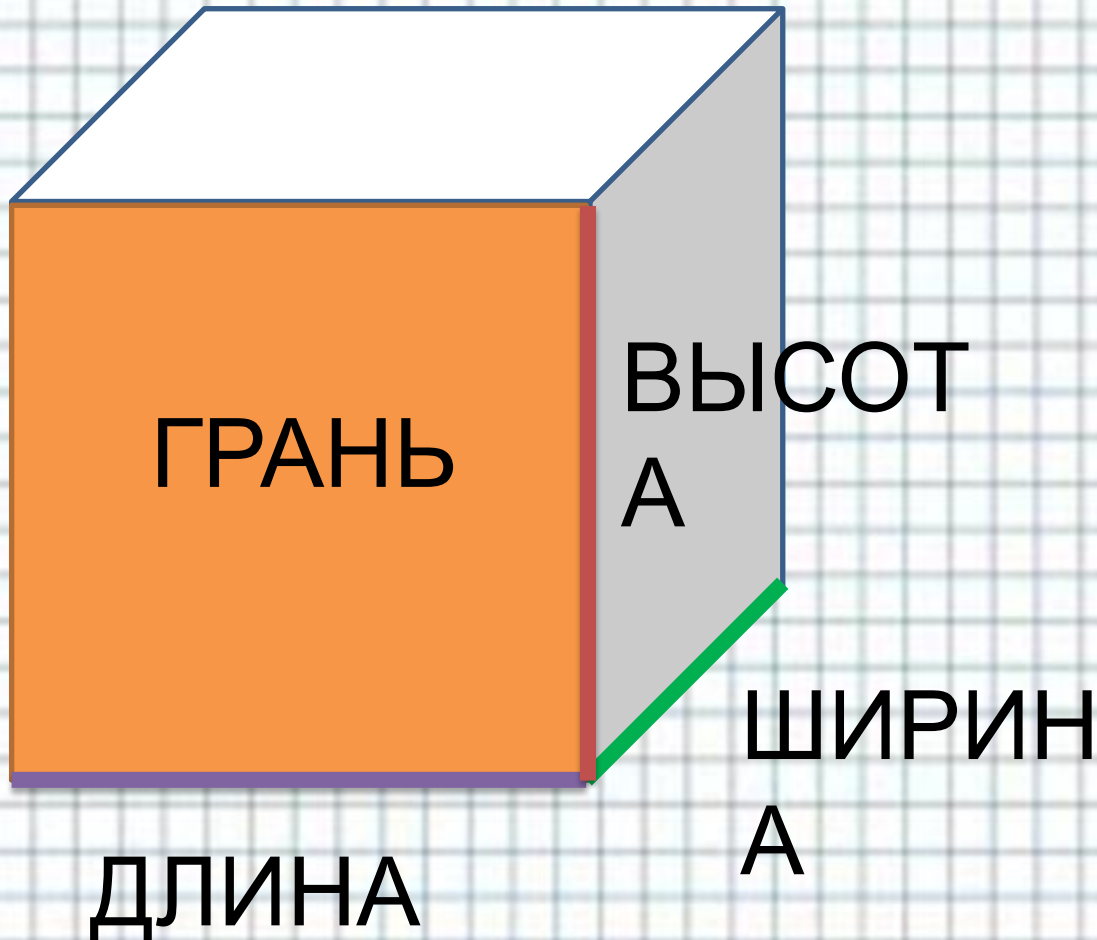



Конструкторское бюро

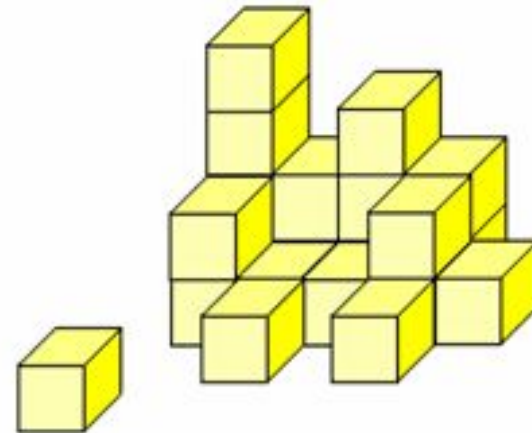
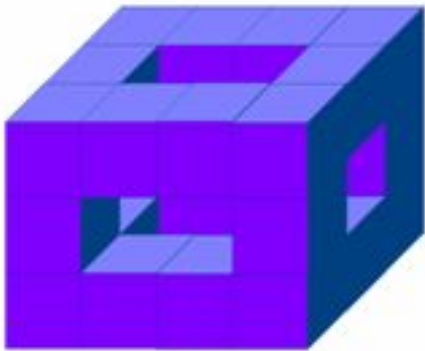
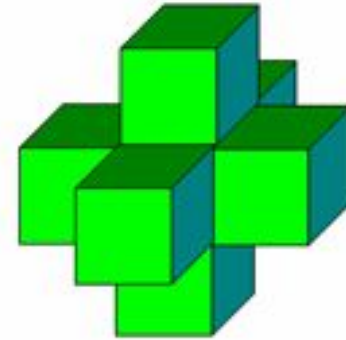
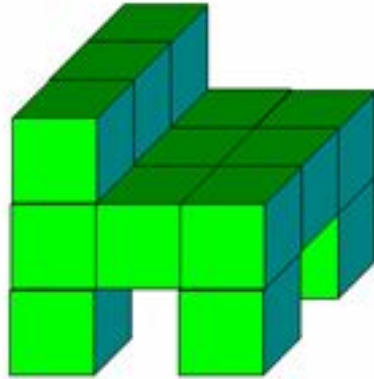
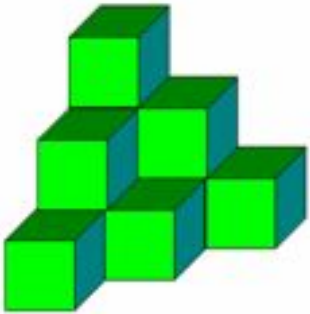



Файл

Главная

Вид



Вставить

▼



Вырезать



Копировать



Выделить

▼



О



И



П





Шаг 1

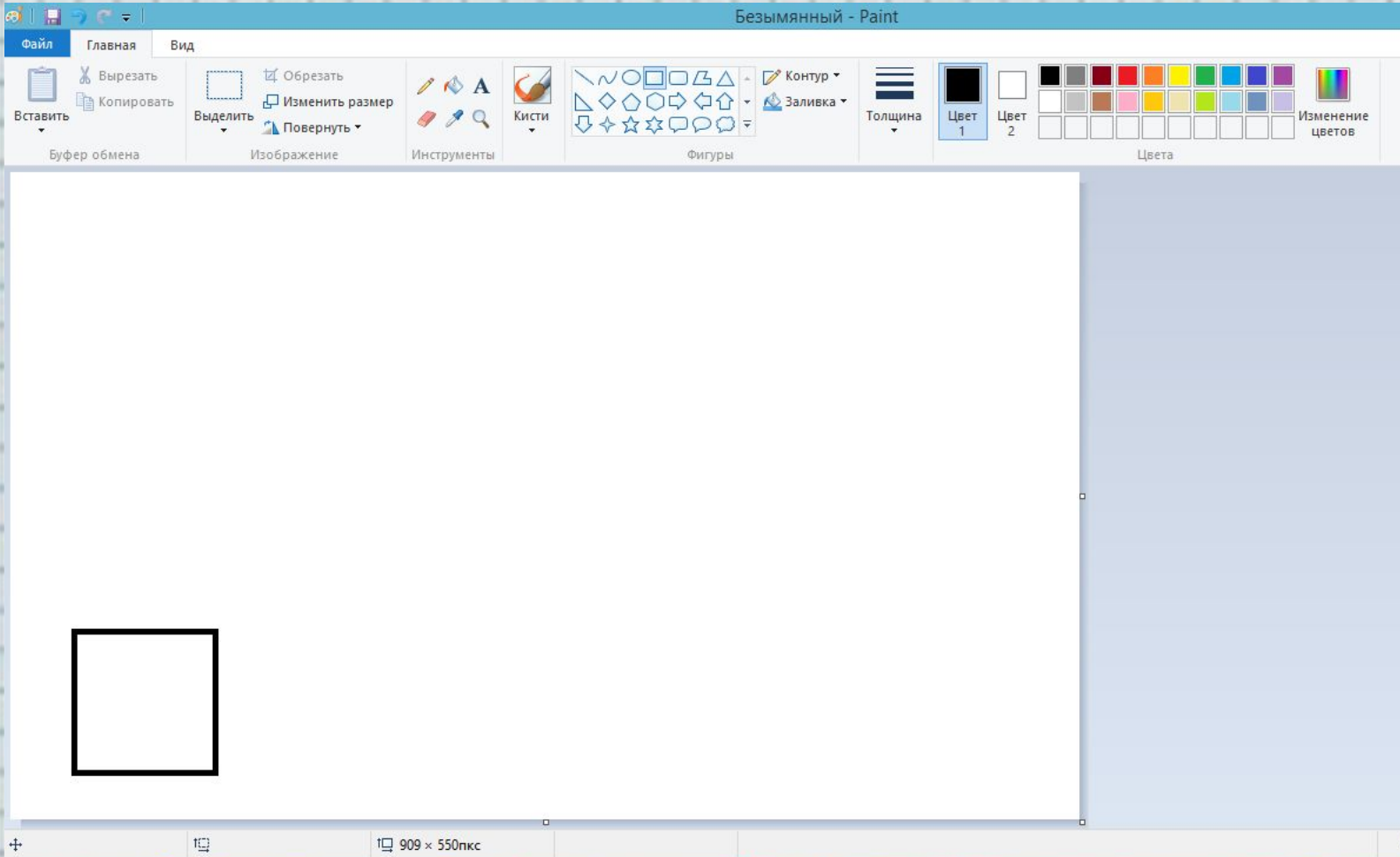



Шаг 2

Выберите инструмент Линия

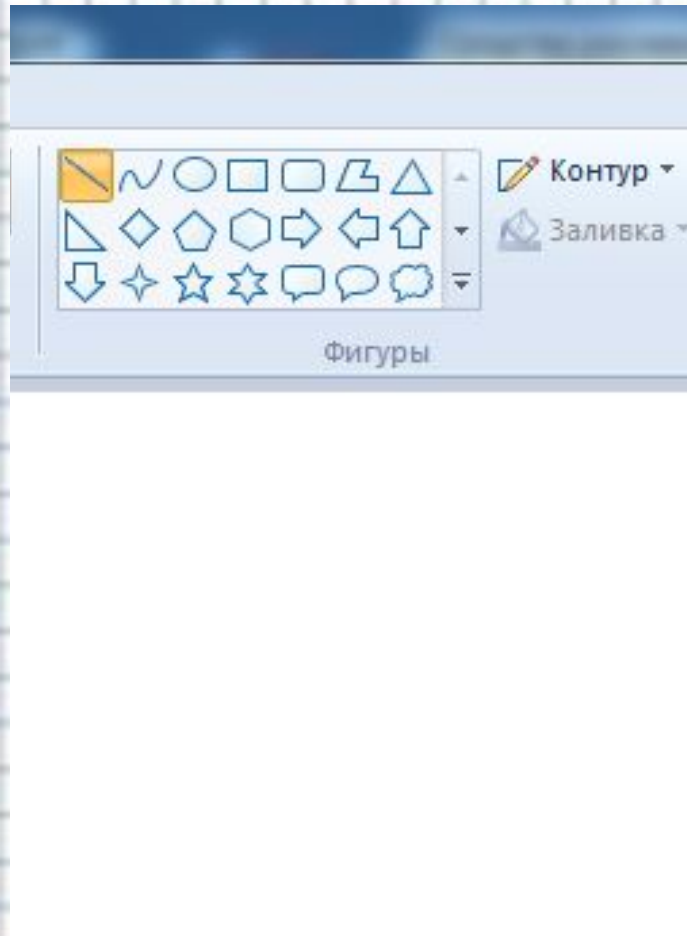



Шаг 2

Из трех вершин квадрата нарисуйте наклонные линии, *пользуясь клавишей Shift*.

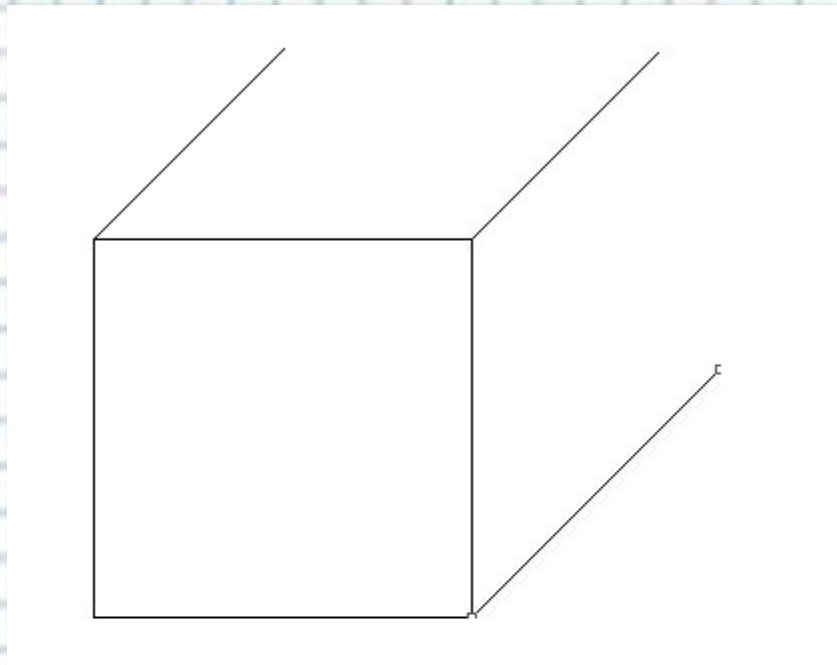



Шаг 2

Нарисуйте горизонтальную и вертикальную линии верхней и боковой граней куба

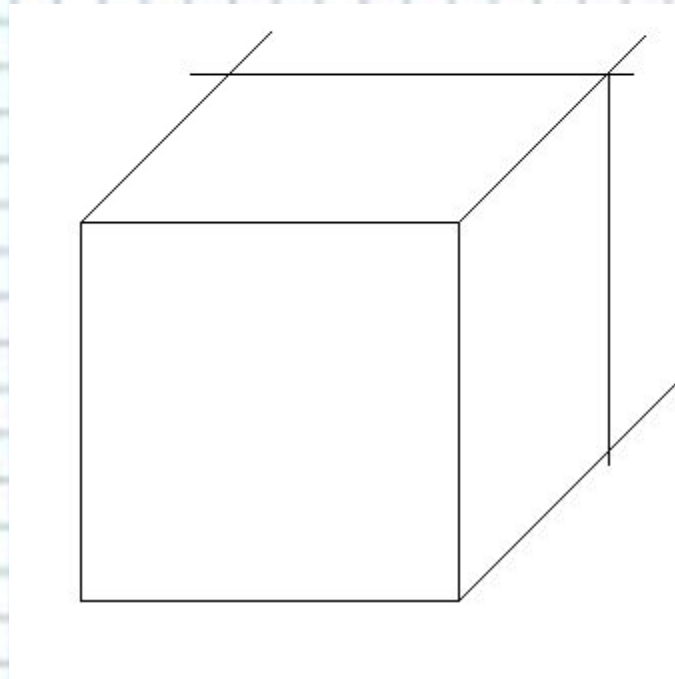



Шаг 3

Ластиком аккуратно удалите выступающие части линий

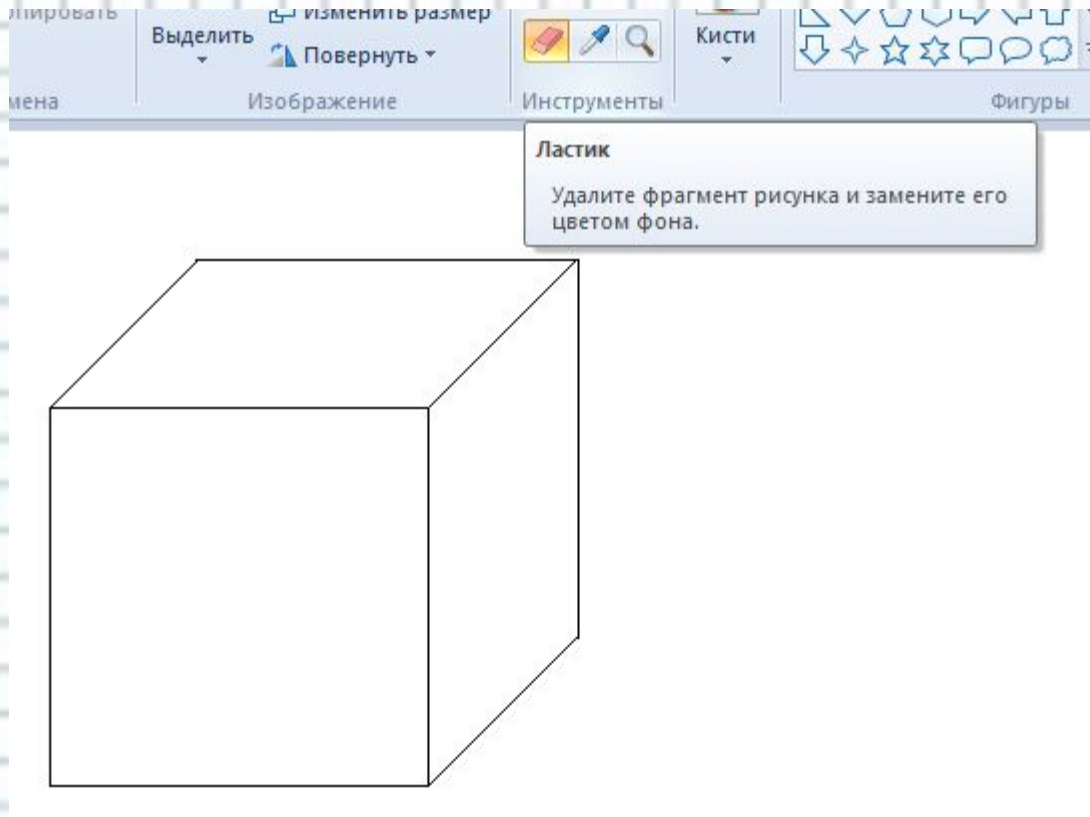



Шаг 4

Инструментом Заливка закрасьте грани получившегося куба разными цветами, используя Палитру цветов.

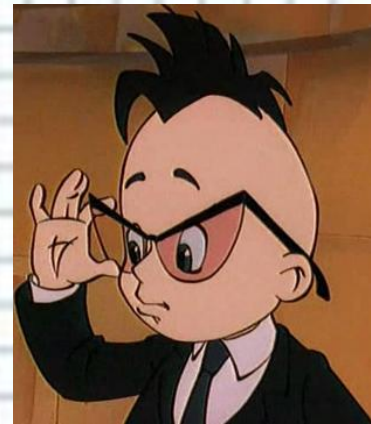
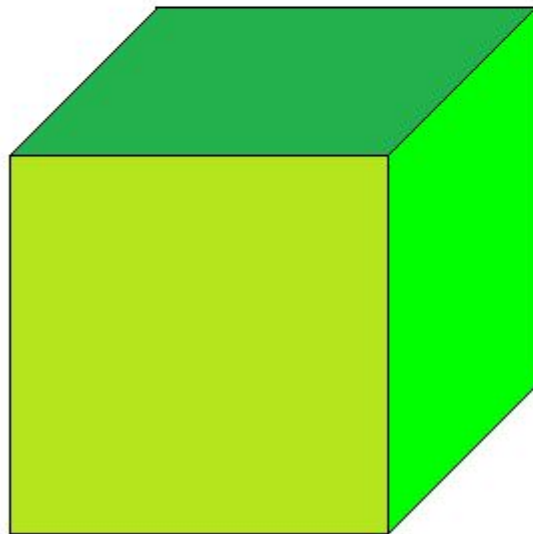
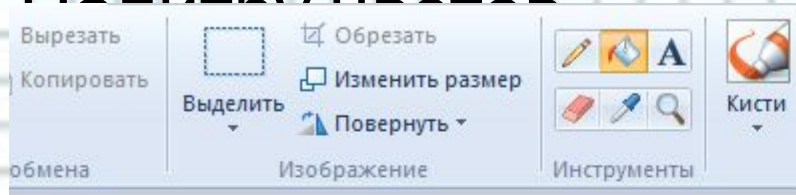



Архитектурная мастерская

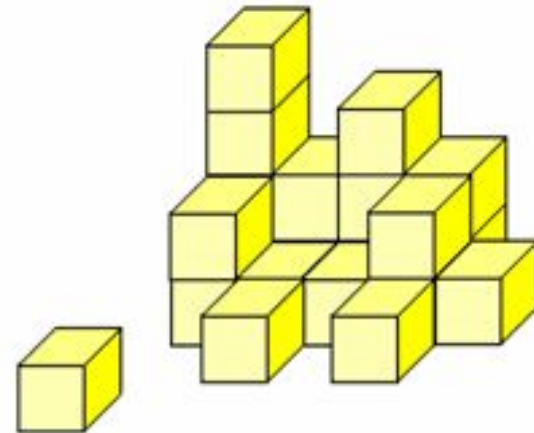
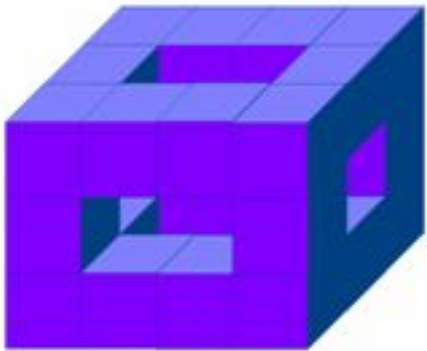
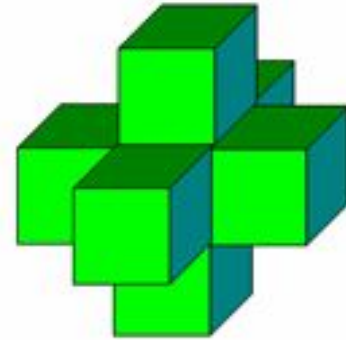
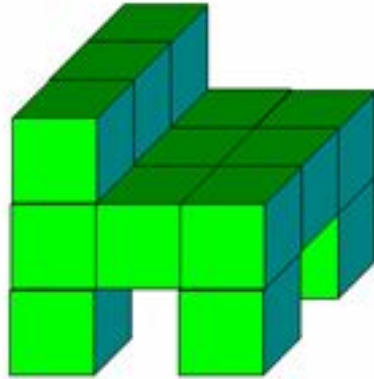
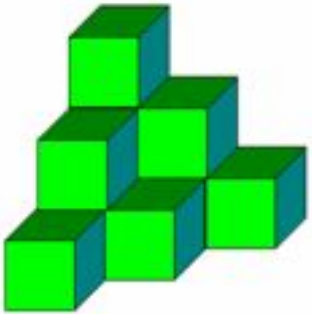



Шаг 1

Чтобы
скопировать
рисунок
нажмите кнопку
Выделить и
отметьте
Прозрачное
выделение,
выделите куб

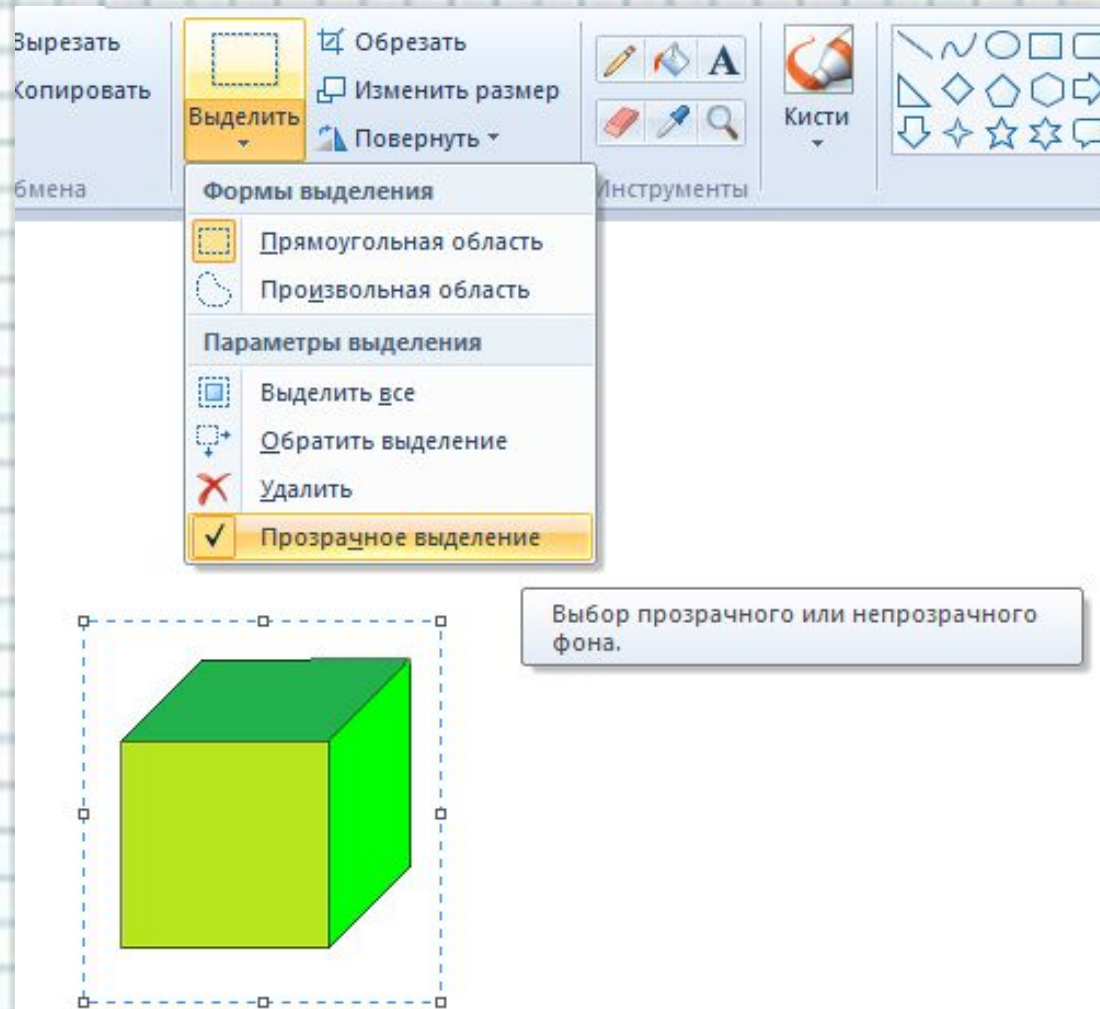



Шаг 2

Чтобы скопировать
рисунок:

нажмите клавишу Ctrl
и, не отпуская её,
«захватите мышью» с
нажатой кнопкой
выделенный объект
за его центр и
переместите
указатель мыши на
нужное место

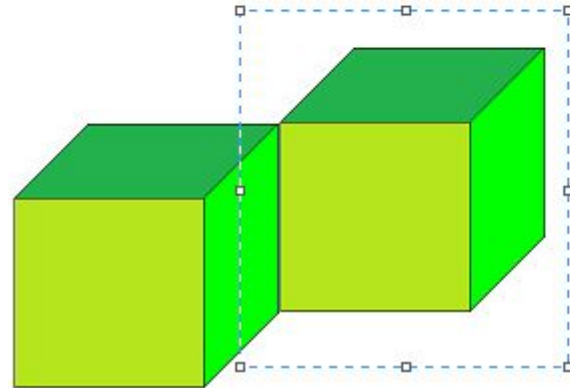
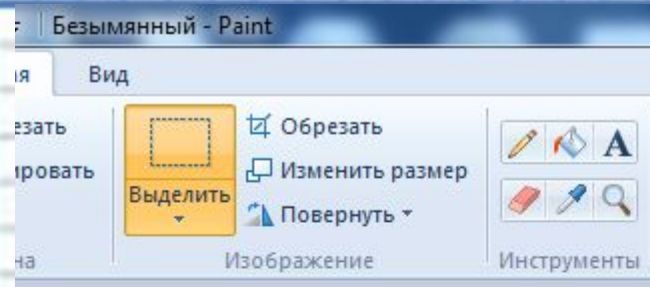



Шаг 3

Продолжая
таким
образом
копировать
объекты,
создайте
объемный
рисунок

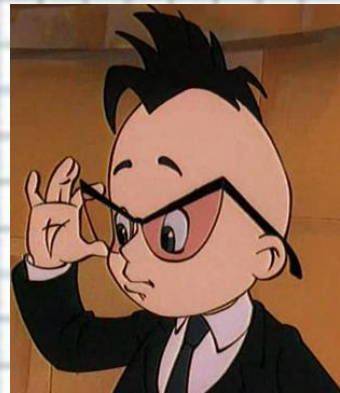
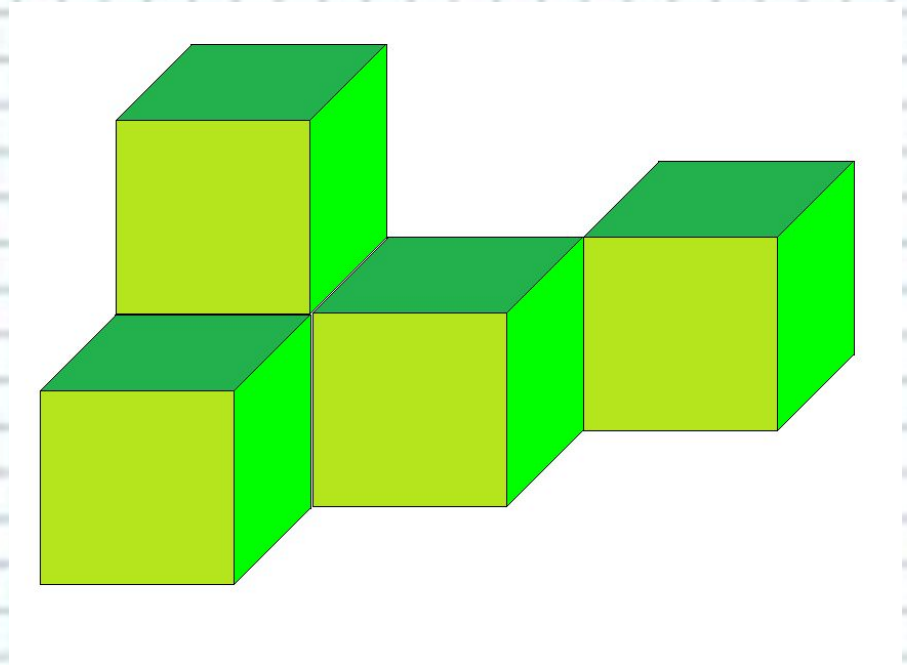



Архитектурная мастерская

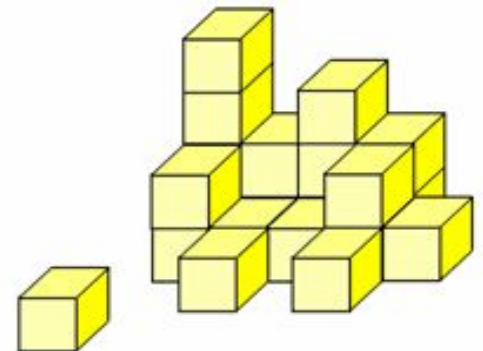
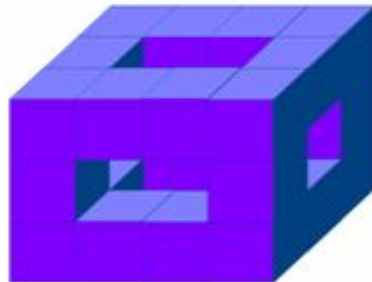
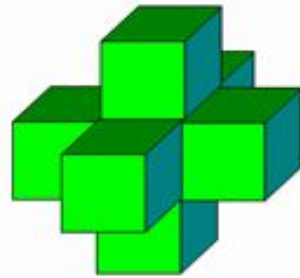
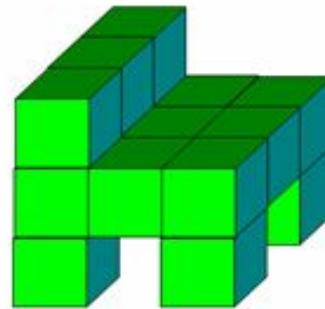
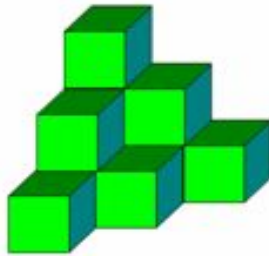
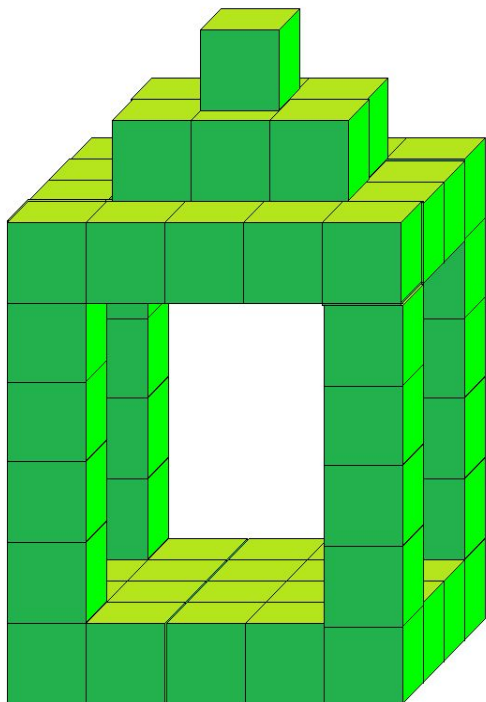
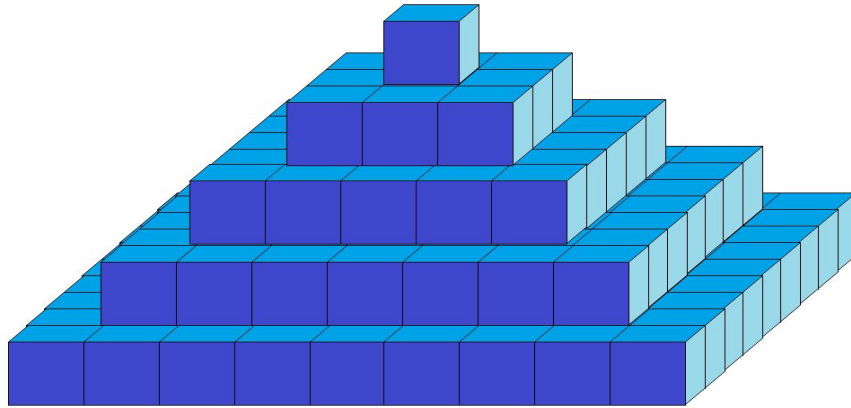



Знания

- Измерения куба
- Грань куба
- Количество граней куба
- Видимые грани куба при его изображении
- Построение куба в графическом редакторе

Paint

- Алгоритм создания объемного изображения

