Тема. Моделирование как метод познания.

Модель – это некий новый объект, который отражает существенные особенности изучаемого объекта, явления или процесса.

Классы моделей



Материальные

(Глобус, муляжи, макеты зданий)

Информационные

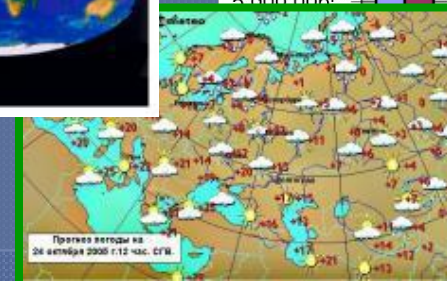
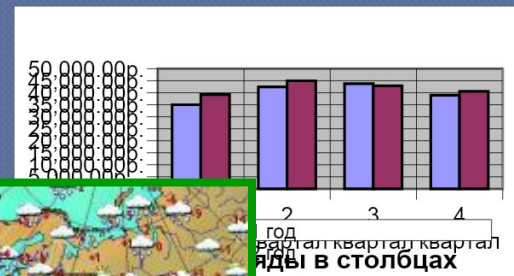
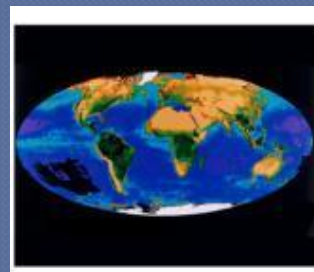

Модели

Информационные

Образные

(рисунки,
фотографи
и, плакаты)

е

(таблицы,
блок-схемы,
схемы,

формулы,
иерархическа
я модель)

Материальные

Макеты, глобусы,
муляжи

Материальные модели - реально воспроизводят внешний вид, структуру и поведение объекта.



**Материальная модель
подъёмного крана
воспроизводит:**

- **состав;**
- **движения частей
механизма**

Информационные модели

- Образные (рисунки, фотографии, плакаты) представляют собой зрительные образы объектов, зафиксированные на каком-либо носителе информации.
- Знаковые (формулы, таблицы, графики, диаграммы, географические карты) строятся с использованием знаковых систем.

Информационные знаковые модели

1. Таблицы

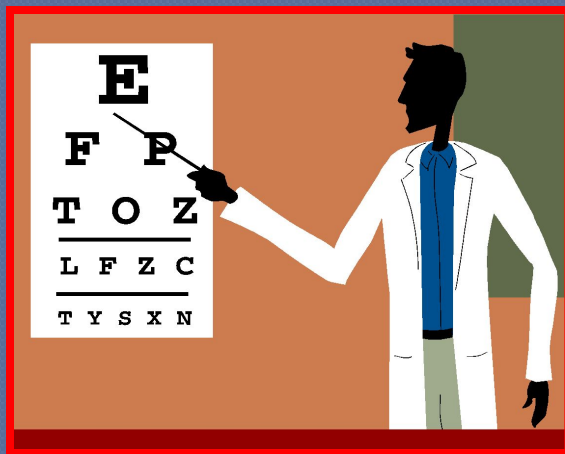

Периодическая система элементов Д. И. Менделеева

Файл Установки Команды Дополнения Вид Отобразить ?

	I	II	III	IV	V	VI	VII	VIII	0	
1	H Водор.								He Гелий	
2	Li Литий	Be Берилл	B Бор	C Углерод	N Азот	O Кислор.	F Фтор		Ne Неон	
3	Na Натрий	Mg Магний	Al Алюмин.	Si Кремни.	P Фосфор	S Сера	Cl Хлор		Ar Аргон	
4	K Калий	Ca Кальций	Sc Скандий	Ti Титан	V Ванадий	Cr Хром	Mn Марганц.	Fe Железо	Co Кобальт	Ni Никель
5	Cu Медь	Zn Цинк	Ga Галлий	Ge Германи.	As Мышьяк	Se Селен	Br Бром		Kr Криpton	
6	Rb Рубидий	Sr Стронций	Y Иттрий	Zr Цирконий	Nb Никобий	Mo Молибден	Tc Технеций	Ru Рутений	Rh Родий	Pd Палладий
7	Ag Серебро	Cd Кадмий	In Индий	Sn Олово	Sb Сурьма	Te Теллур	I Йод		Xe Ксенон	
8	Cs Цезий	Ba Барий	La Лантан	Hf Гафний	Ta Тантал	W Вольфрам	Re Рений	Os Осмий	Ir Иридий	Pt Платина
9	Au Золото	Hg Ртуть	Tl Таллий	Pb Свинец	Bi Висмут	Po Полоний	At Астат		Rn Радон	
10	Fr Франций	Ra Радий	Ac Актиний	Rf Резерфордий	Db Дубний	Sg Сибгориум	Bh Борий	Hs Хассий	Mt Мейтнерий	Uu Унунуний

Лантаноиды и Актиноиды

Л	Ce	Pr	Nd	Pm	Sm	Eu	Gd	Tb	Dy	Ho	Er	Tm	Yb	Lu
Церий	Прометий	Неодим	Прометий	Самарий	Европий	Гадолий	Тербий	Диспрозий	Гольмий	Эрбий	Тулий	Иттербий	Лютеций	
А	Th	Pa	U	Np	Pu	Am	Cm	Bk	Cf	Es	Fm	Mn	Uu	Uu
Торий	Протактиний	Уран	Нептуний	Плутоний	Америций	Кюрий	Берклий	Калифорний	Эйнштейний	Фермий	Менделеев	Нобелий	Лоуренсий	

2.Блок-схемы - это графическое изображение алгоритма.

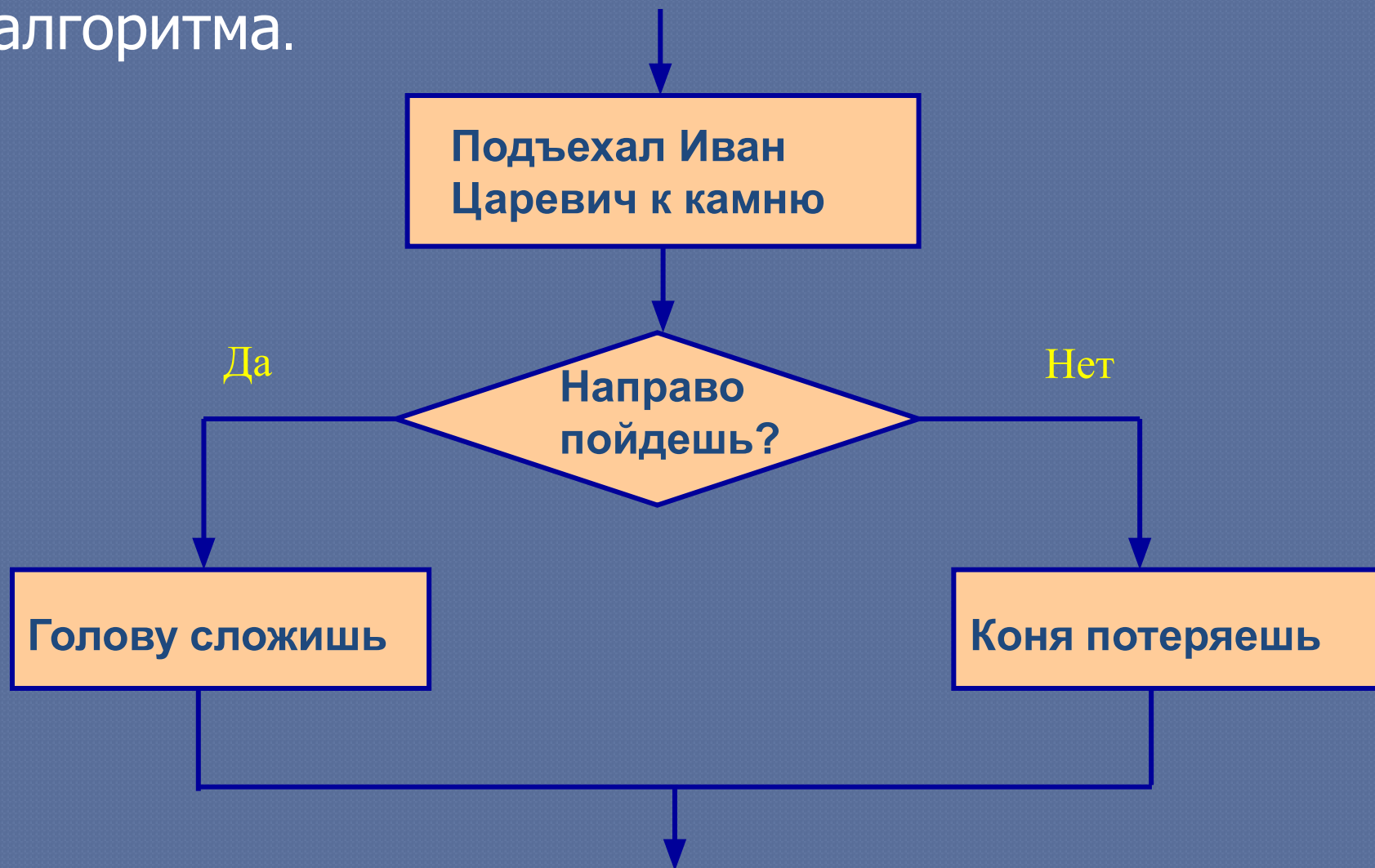

3. Схемы, карты - это представление объекта в общих, главных чертах с помощью условных обозначений.

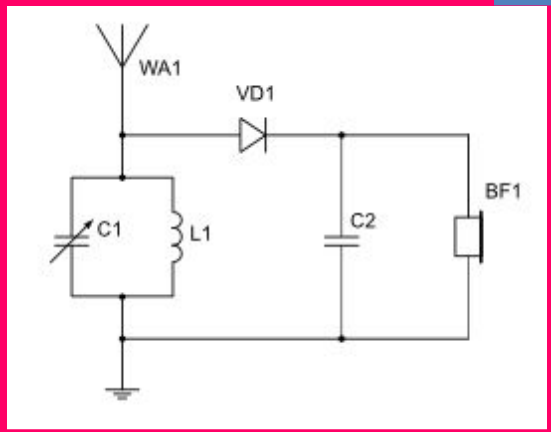
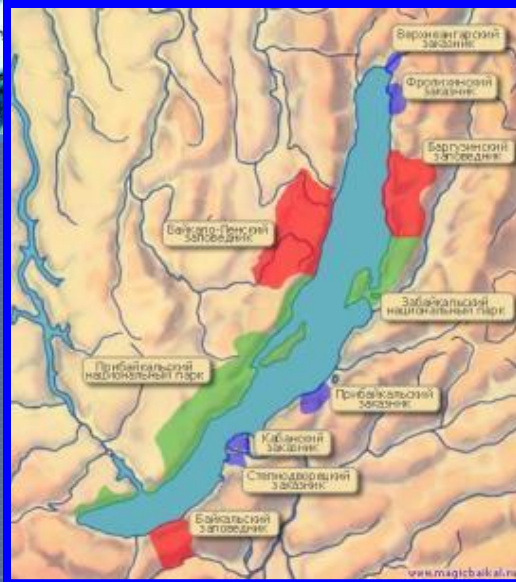

4. Чертёж – условное графическое изображение предметов с точным соотношением размеров, получаемое методом проецирования. Он даёт представление о форме, величине, масштабе изображения предмета.

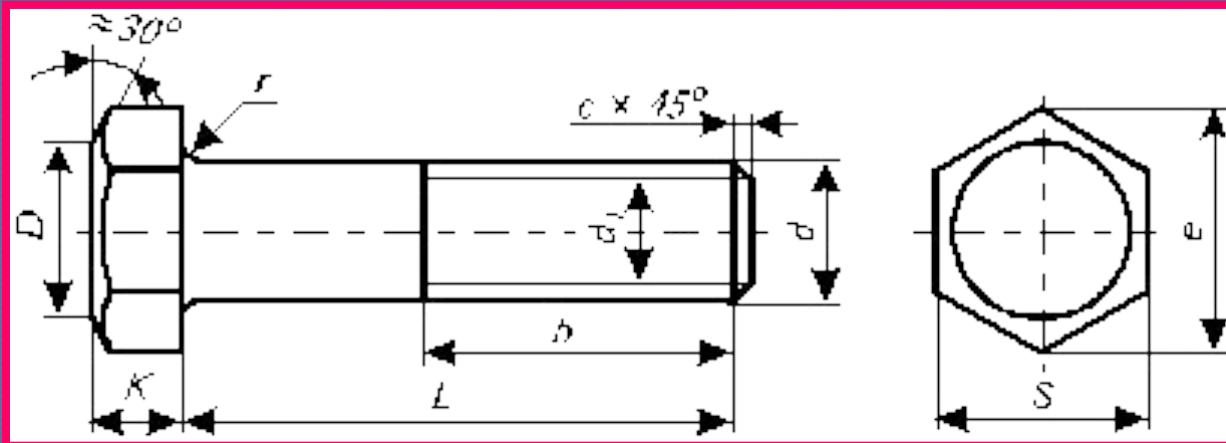

5. Иерархия –

это расположение частей или элементов целого в порядке от высшего к низшему.

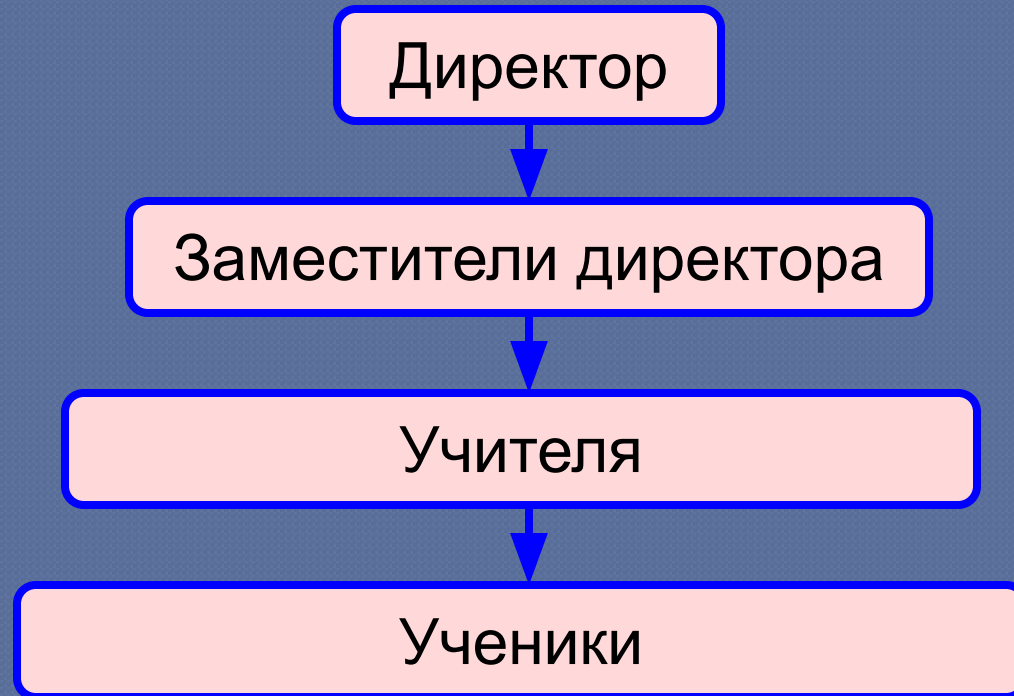

Отношения подчиненности в школе

Дерево

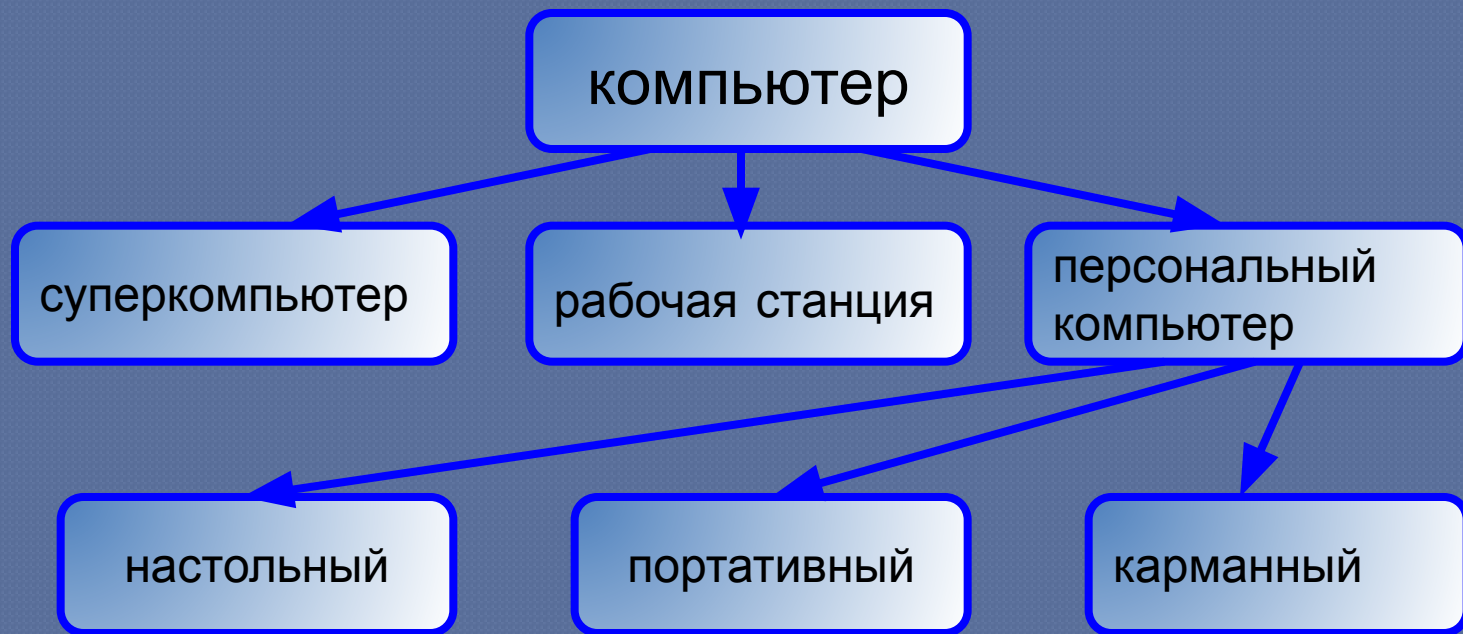

Классификация компьютеров

Значение моделей для человека

- Позволяют представить объекты и процессы, недоступные для восприятия, в наглядной форме;
- Использование моделей в проектировании и создании технических устройств, механизмов;
- Художественное творчество – процесс

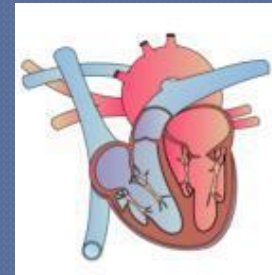
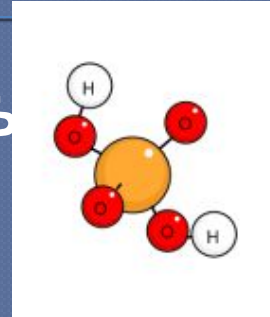

Модель создают, если:

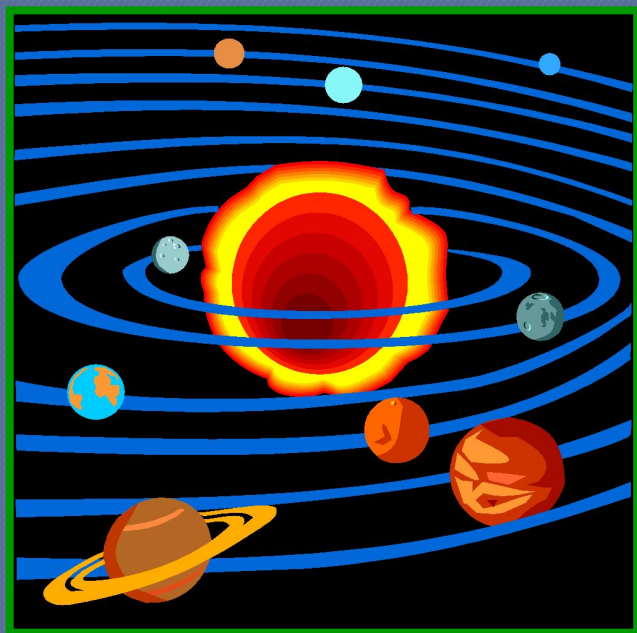

Объект огромный

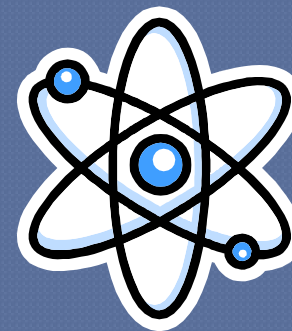

Объект слишком мал

Модель создают, если:

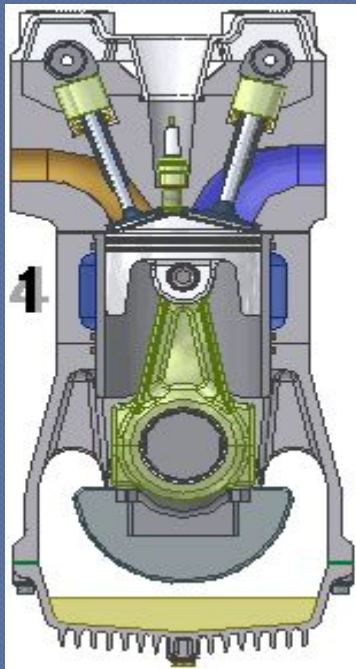

**Процесс протекает
очень быстро**

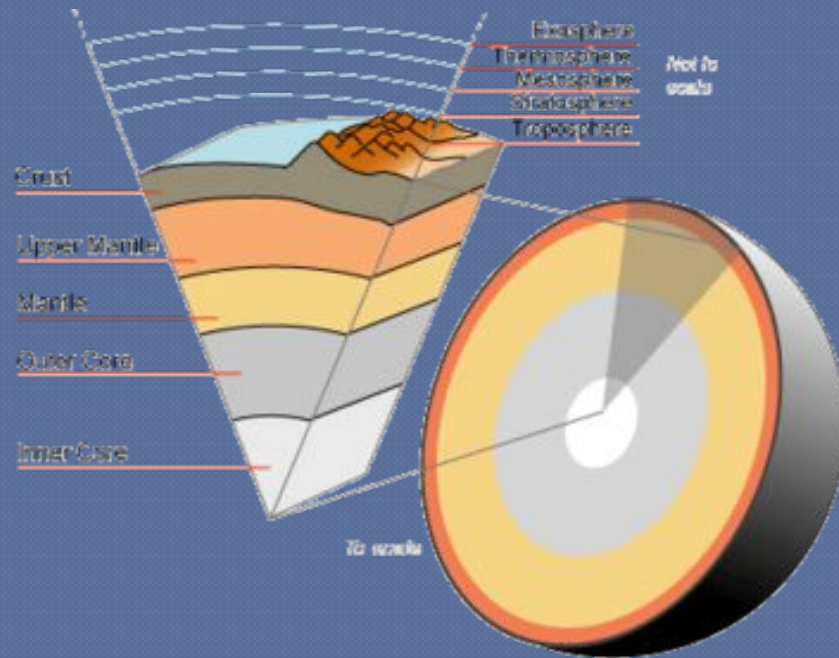

**Процесс протекает
очень медленно**

Модель создают, если:



**Исследование объекта
опасно для
окружающих**



**Исследование объекта
может повлечь его
разрушение**

Модели используются для: представления материальных предметов



**Макет
исторической
застройки в
Н. Кисельном
переулке в
Москве**



Модели используются для:

объяснения известных фактов

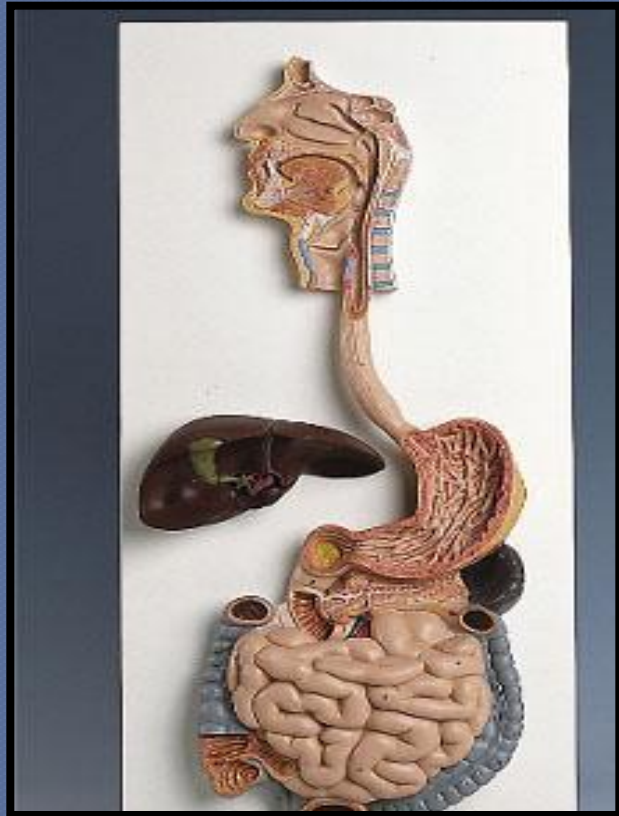

Модели используются для:

прогнозирования

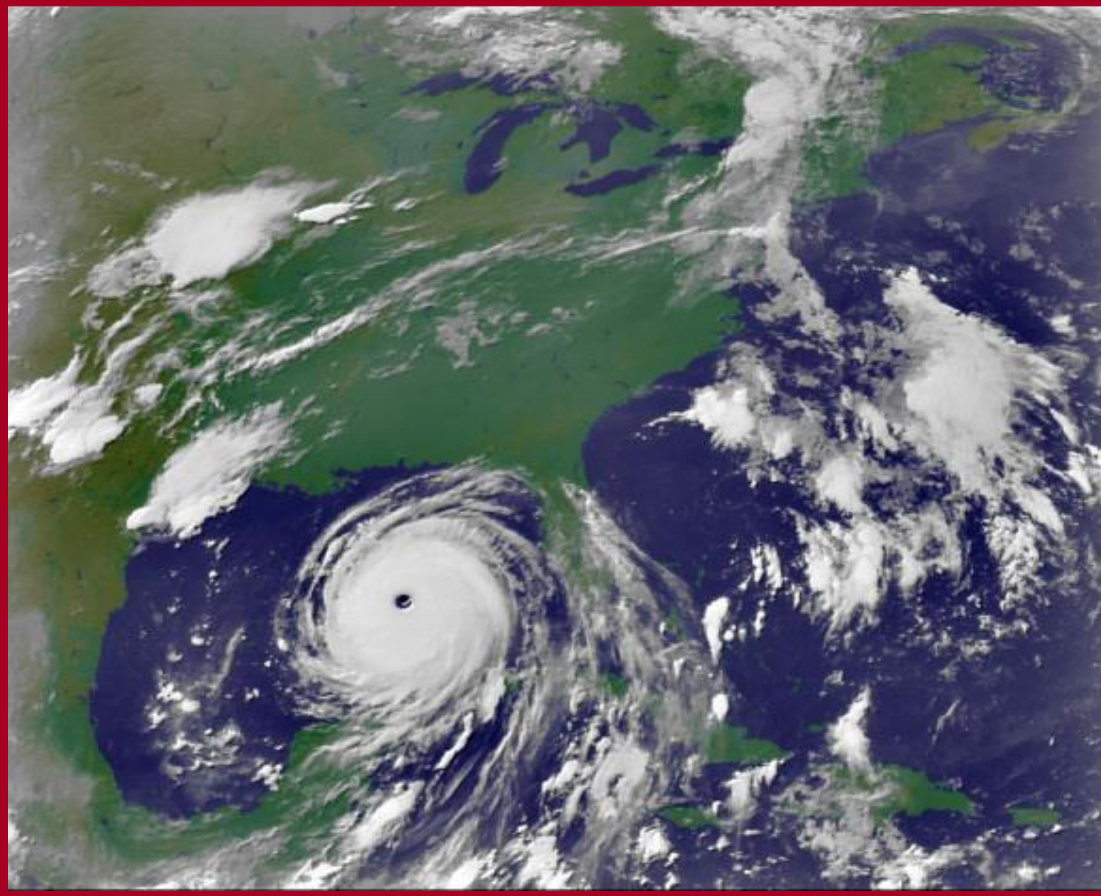

Ураганы – фото из космоса

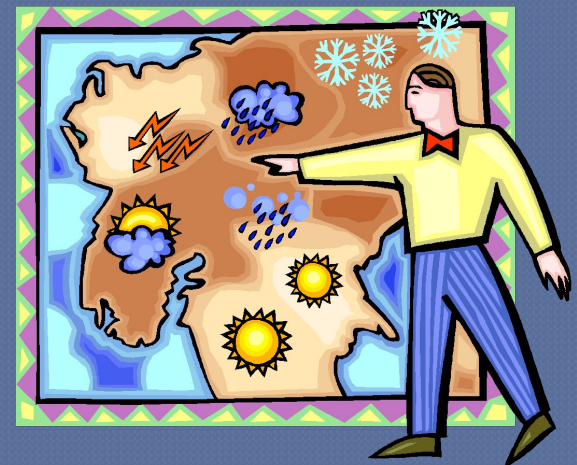

Моделирование – это метод познания, состоящий в создании и исследовании моделей.

Один и тот же объект может иметь множество моделей.

Разные объекты могут описываться одной моделью.

Никакая модель не может заменить сам объект. Но при решении конкретной задачи модель подчас оказывается единственным инструментом исследования.

Д/З

§3.2.1,3.2.2, 3.2.3 вопросы