

# Политика управления обновлениям

# Виды исправлений ПО Microsoft

## Service Packs

**Hot Fixes**

**(оперативные обновления)**

**Security Patches**

**(обновления безопасности)**

# Политика управления обновлениями

1. Инвентаризация программных продуктов
2. Категорирование программных продуктов
3. Закрепление лиц, ответственных за обновление ПО
4. Закрепление лиц ответственных за контроль установки обновлений ПО
5. Выбор технических средств

# Политика управления обновлениями

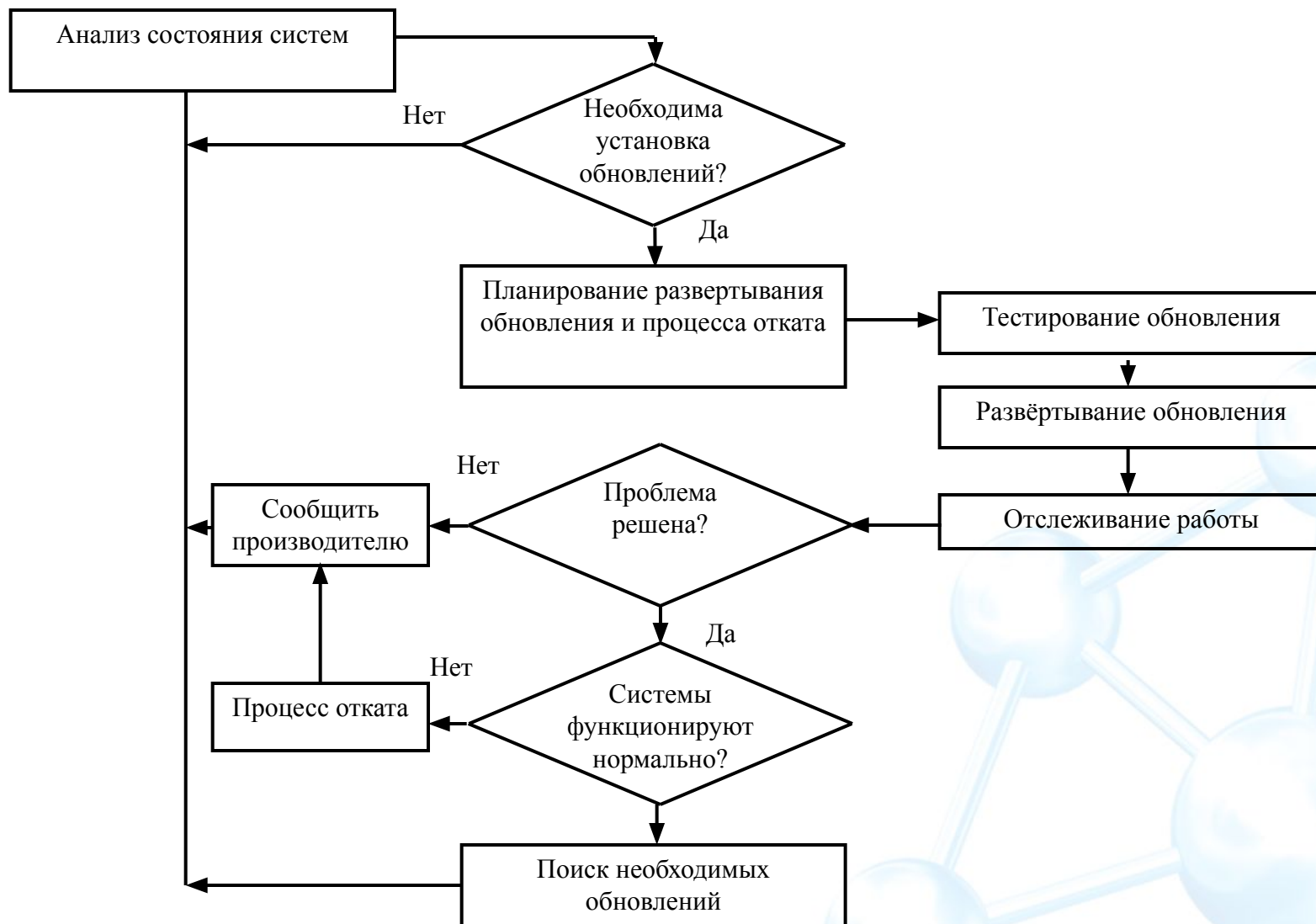

# Информация об уязвимостях и обновлениях

## Microsoft Product Security Notification Service

Рассылка производится по мере выхода обновлений и содержит общее

описание проблемы и ссылку на статью базы знаний Microsoft, содержащую подробную информации об обновлении.

<http://www.microsoft.com/technet/security/notify.asp>

## NT BugTraq

Модерируемый публичный список рассылки содержащий информацию

об уязвимостях операционных систем Windows и продуктов Microsoft,

а так же рекомендации по их устранению.

<http://www.ntbugtraq.com>

## SecurityFocus

Содержит наиболее полный и оперативно обновляемый список уязвимостей для различных операционных систем. Зачастую в данном списке публикуются информация о не закрытых уязвимостях.

<http://www.securityfocus.com>

# Утилита Hfnetchk

Утилита командной строки

Поддерживает **удаленную** и локальную проверку установленных обновлений ПО

Проверяемые продукты

ОС Windows NT, Windows 2000 и Windows XP

Стандартные сервисы (**включая IIS**)

Windows Media Player

**Internet Explorer**

**MDAC**

**MS SQL Server 7.0-2000**

MS Exchange 5.5-2000

Проверяет **версии** файлов

Постоянно обновляемый список требуемых обновлений

# Microsoft Baseline Security Analyzer

Использует технологию hfnetchk

Поддерживает GUI и CLI интерфейс (**mbsacli.exe**)

**Не проверяет** установленные обновления для MDAC

**Не работает** на Windows NT 4.0

Имеет возможность получения списка необходимых обновлений с сервера **Microsoft Software Update Services**

Проверка основных ошибок в настройке операционной системы

# Microsoft Baseline Security Analyzer

The screenshot displays the Microsoft Baseline Security Analyzer (MBSA) interface. The window title is "Microsoft Baseline Security Analyzer". The main header area contains the Microsoft logo and the text "Microsoft Baseline Security Analyzer".

On the left side, there is a navigation pane with the following options:

- Welcome
- Pick a computer to scan
- Pick multiple computers to scan
- Pick a security report to view
- View a security report

Below the navigation pane, there is a "See Also" section with links to:

- Microsoft Baseline Security Analyzer Help
- About Microsoft Baseline Security Analyzer
- Microsoft Security Web site

At the bottom of the left pane, there is an "Actions" section with "Print" and "Copy" options.

The main content area is titled "View security report". It features a "Sort Order:" dropdown menu set to "Score (worst first)".

The "Windows Scan Results" section is titled "Vulnerabilities" and contains a table of results:

Score	Issue	Result
✗	Guest Account	The Guest account is not disabled on this computer. <a href="#">What was scanned</a> <a href="#">How to correct this</a>
✗	Restrict Anonymous	Computer is running with RestrictAnonymous = 0. This level prevents basic enumeration of user accounts, account policies, and system information. Set RestrictAnonymous = 2 to ensure maximum security. <a href="#">What was scanned</a> <a href="#">How to correct this</a>
✘	Password Expiration	All user accounts (6) have non-expiring passwords. <a href="#">What was scanned</a> <a href="#">Result details</a> <a href="#">How to correct this</a>
✓	File System	All hard drives (4) are using the NTFS file system. <a href="#">What was scanned</a> <a href="#">Result details</a>
✓	Autologon	Autologon is not configured on this computer.

At the bottom of the results table, there are navigation buttons: "Previous security report" and "Next security report".

© 2002 Microsoft Corporation. All rights reserved.



# Установка обновлений (Service Packs)

## Установка обновлением

Традиционный метод обновления операционных систем Windows NT и Windows 2000

## Интегрированная установка

Интеграция файлов пакета обновлений в исходный дистрибутив Windows 2000

## Комбинированная установка

# Установка обновлений безопасности

## q294391\_w2k\_sp3\_ x86\_en.exe

Номер статьи  
Microsoft KB

Описание  
устраняемой  
уязвимости. Условия  
применения и т.д.

Операционная  
система

Пакет обновлений,  
в которые данное  
обновление будет  
включено

Аппаратная  
платформа и  
язык

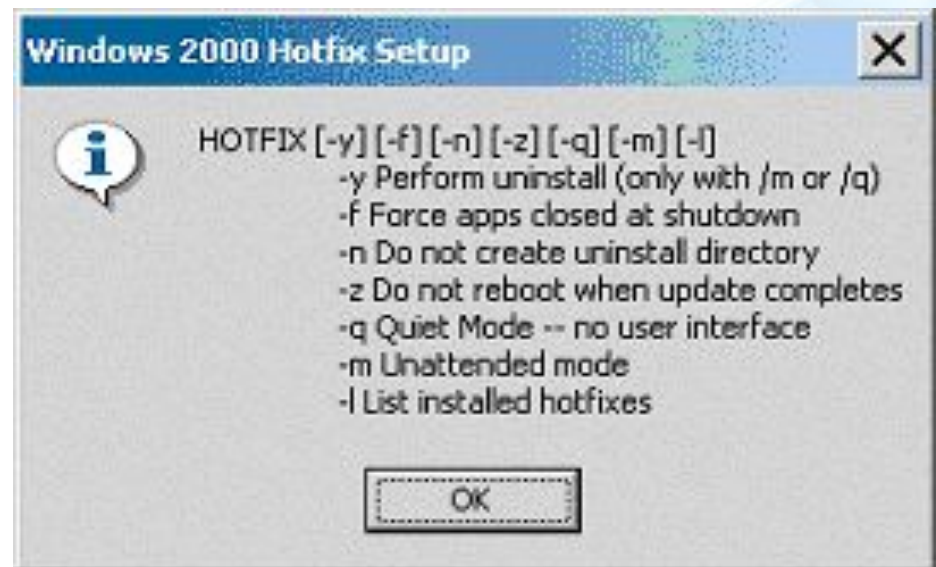

# Установка обновлений безопасности

## Установка цепочек обновлений

Одновременная установка нескольких обновлений при помощи одного файла сценария

## Установка через групповые политики

Централизованная установка обновлений через GPO в среде Active Directory

## Software Update Services и Update Client

Полностью автоматизированная система централизованного управления обновлениями

# Установка обновлений (Service Packs)

## Software Update Services

Автоматическое получение обновлений с сервера Windows Update

Автоматическая установка обновления на клиентские места

Своевременное информирование администратора о выходе обновлений

Поддержка параллельной (Load Balancing) и последовательной схемы распределения нагрузки

Работа в сетях не подключенных к Internet

Отсутствует возможность указать список используемых продуктов

Не поддерживает обновления для MS OFFICE, серверных приложений

# Практическая работа 7

## Работа с утилитой MBSA

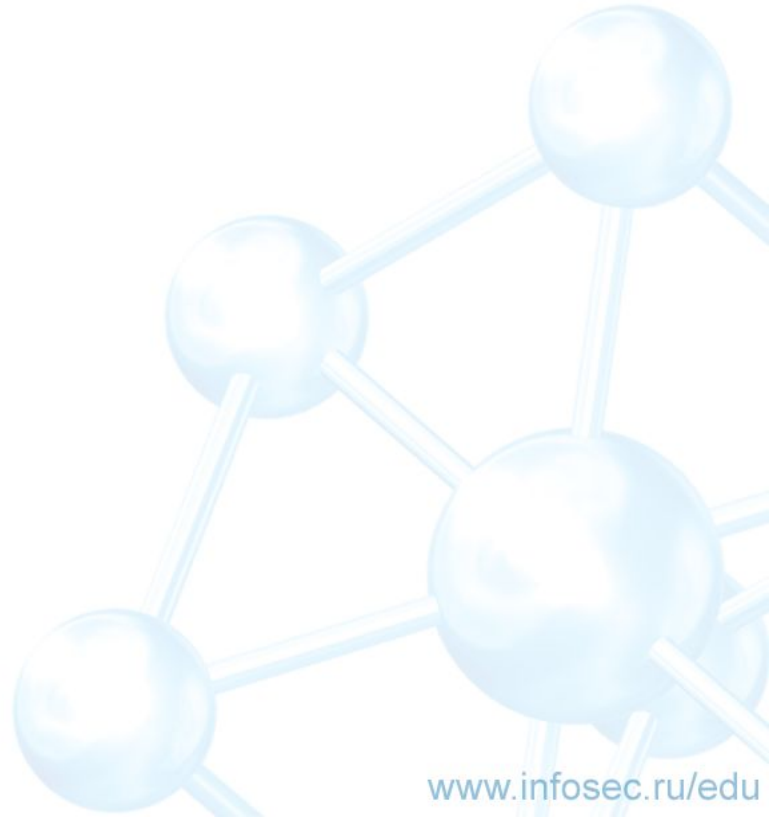
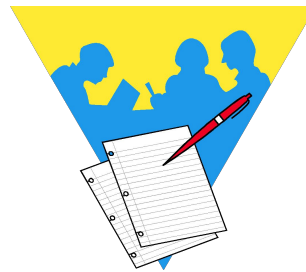

# Настройка компонентов Exchange

# Взаимосвязь компонентов сервера

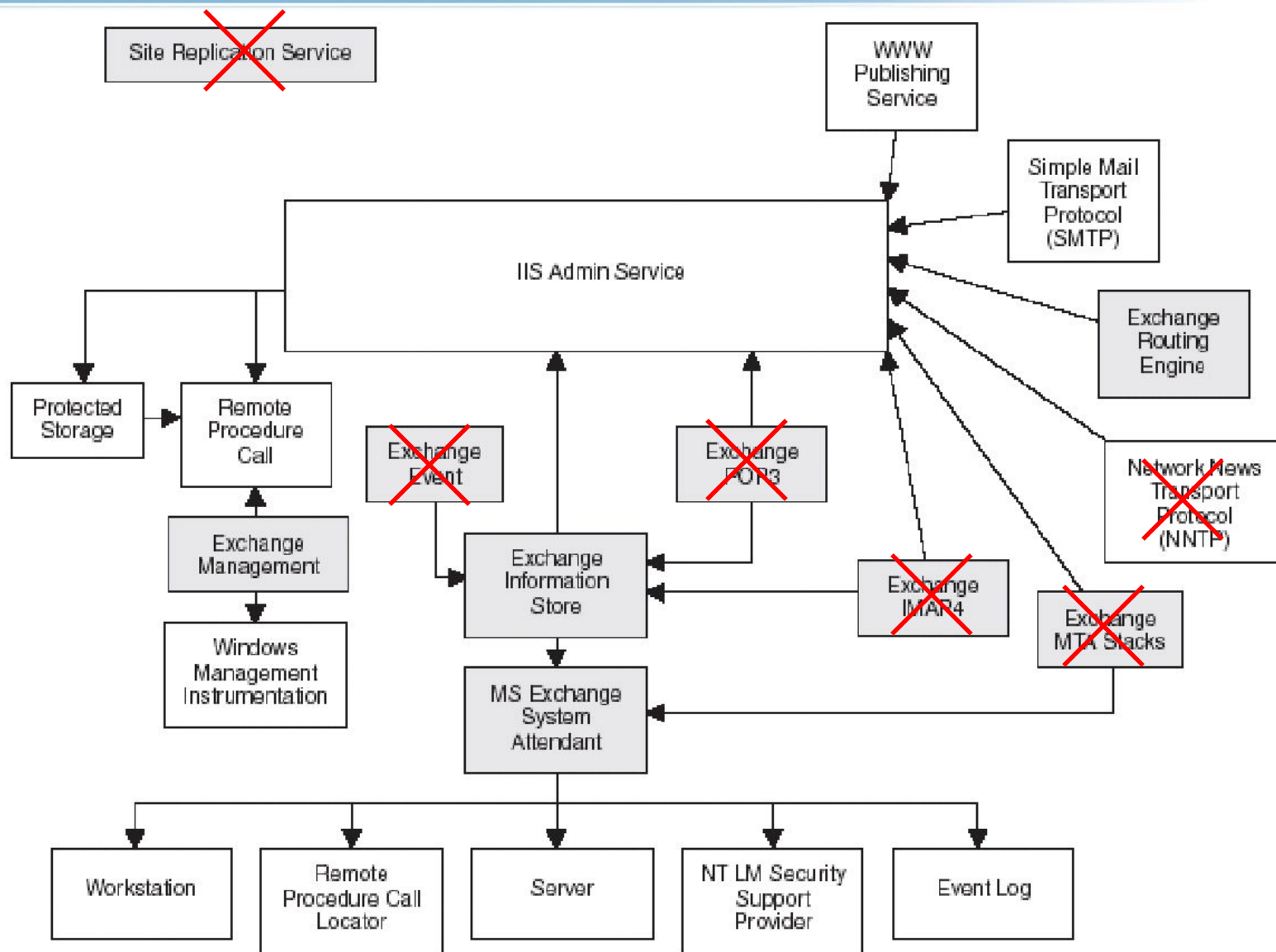

# Службы сервера Exchange

Сервис	Состояние	Причина
Microsoft Exchange IMAP4	Отключен	В связи с невысокой степенью защищенности коммуникаций
<i>Microsoft Exchange NNTP</i>	<i>Отключен</i>	<i>Не требуется для обеспечения базовой функциональности. Может включаться при необходимости.</i>
Microsoft Exchange POP3	Отключен	В связи с невысокой степенью защищенности коммуникаций
Microsoft Exchange Search	Отключен	Не требуется для обеспечения базовой функциональности. Может включаться при необходимости.
Microsoft Exchange Event Service	Отключен	Требуется только для совместимости с приложениями Exchange 5.5
Microsoft Exchange Site Replication Service	Отключен	Требуется только в смешанной среде (Exchange 5.5/2000)
<i>Windows Installer</i>	<i>Отключен</i>	<i>Необходим только во время установки дополнительного ПО</i>
<i>Distributed Transaction Coordinator</i>	<i>Отключен</i>	<i>Не требуется для обеспечения базовой функциональности</i>



# Разрешения файловой системы

<b>%systemdrive%\inetpub\mailroot</b>	<b>Domain Admins: Full Control Local System: Full Control</b>
<b>%systemdrive%\inetpub\ntpfile</b>	<b>Domain Admins: Full Control Local System: Full Control</b>
<b>%systemdrive%\inetpub\ntpfile\root</b>	<b>Everyone: Full Control</b>

# Security Configuration Tool Set

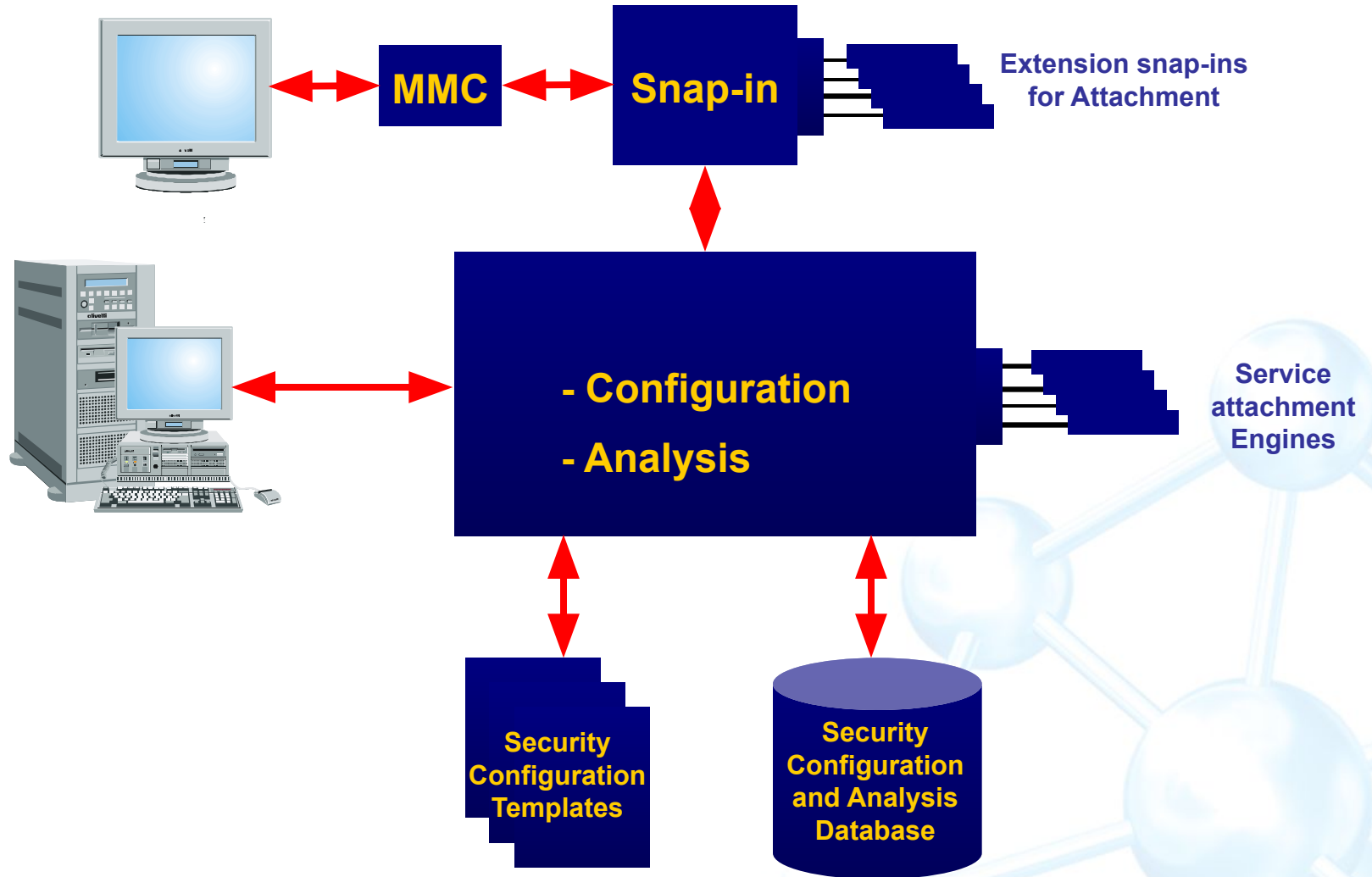

# Шаблоны безопасности



# Использование

**Secedit может использоваться для пяти основных операций**

**Анализ**

**Системы безопасности**

**Настройка**

**Системы безопасности**

**Экспорт**

**Параметров безопасности**

**Обновление**

**Параметров безопасности**

**Проверка**

**Файла конфигурации безопасности**

# Применение шаблонов безопасности

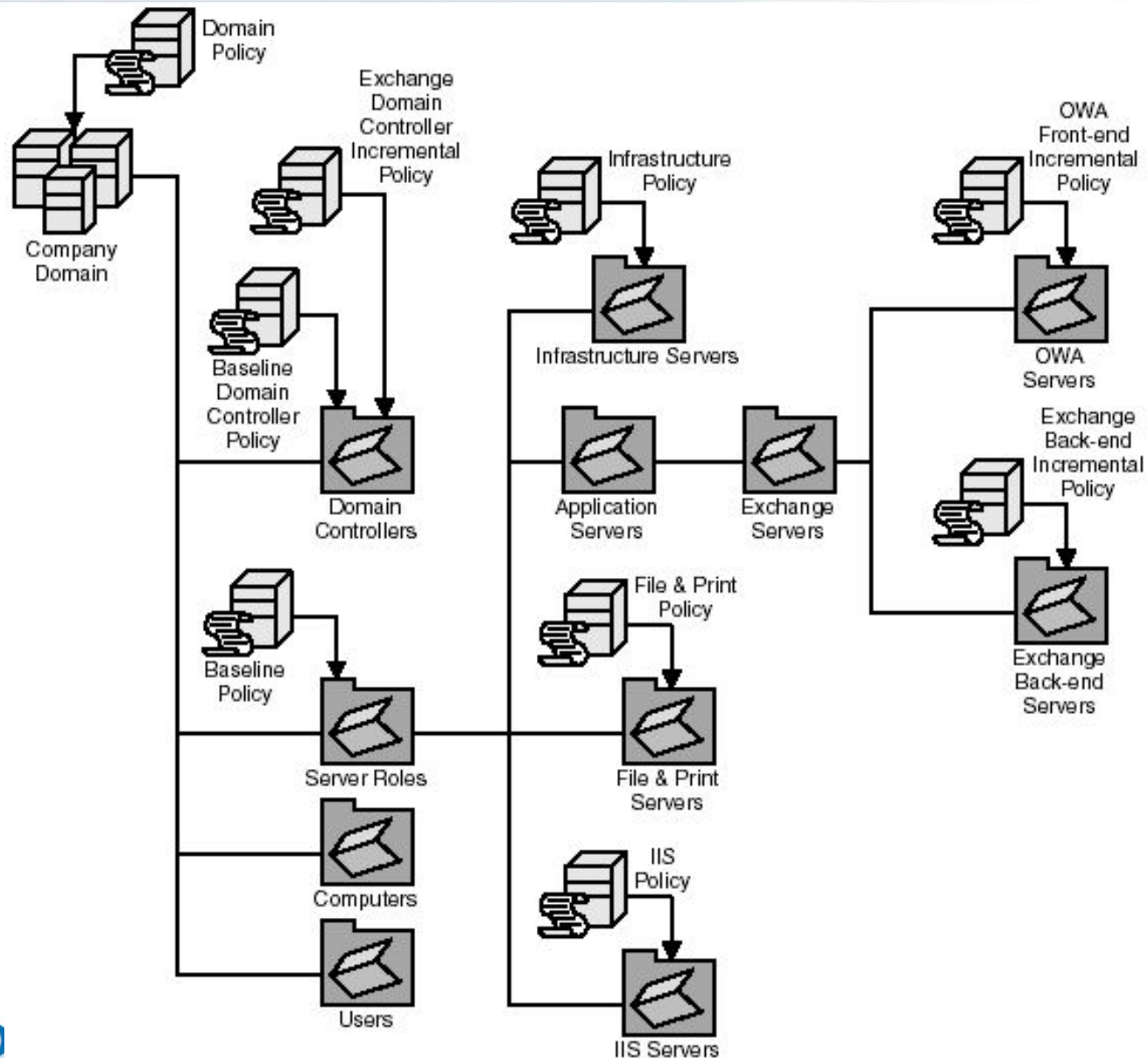

# Делегирование полномочий

# Делегирование полномочий

## Роли администраторов Exchange

### Exchange View Only

просмотр значений свойств объектов

### Exchange Administrator

просмотр и изменение значений свойств объектов  
становиться владельцем, изменять разрешения,  
открывать почтовые ящики

### Exchange Full Administrator

все разрешения, включая и изменение разрешений  
открывать почтовые ящики

# Делегирование полномочий

## Применение прав

### Exchange Administration Delegation Wizard

#### Вкладка Security для контейнеров

Address Lists

Global Address Lists

Databases (Mailbox Stores и Public Folder stores)

На верхнем уровне иерархи общих папок

`HKEY_CURRENT_USER\Software\Microsoft\Exchange\ExAdmin\ ShowSecurityPage=1`



# Делегирование полномочий

## Делегирование задач на уровне OU

### Exchange View Only + Мастер делегирования AD

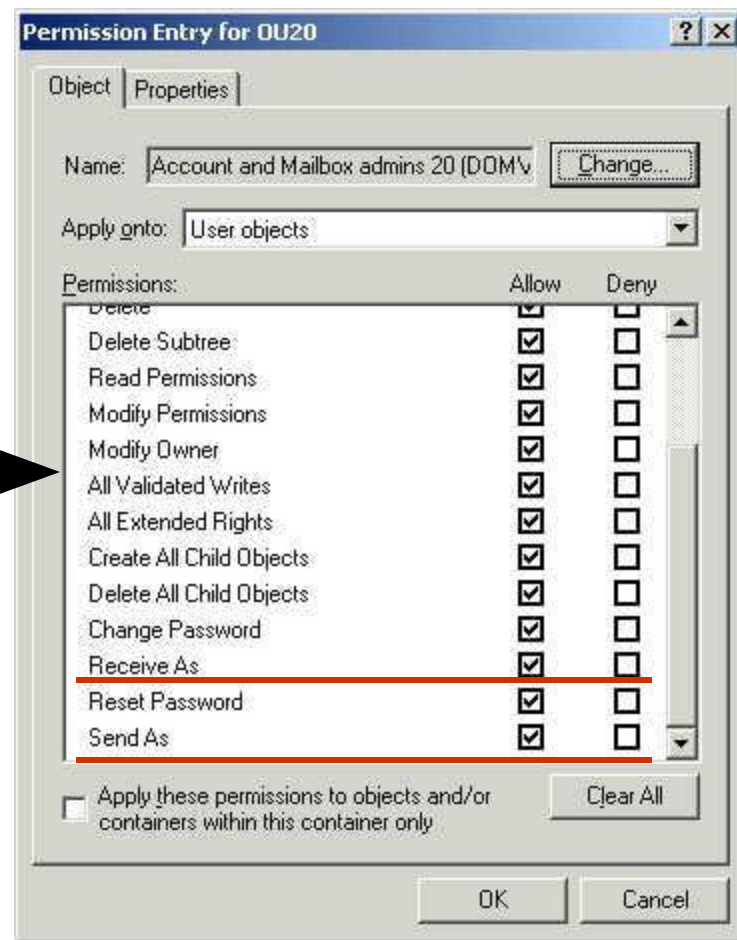
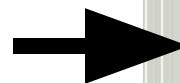
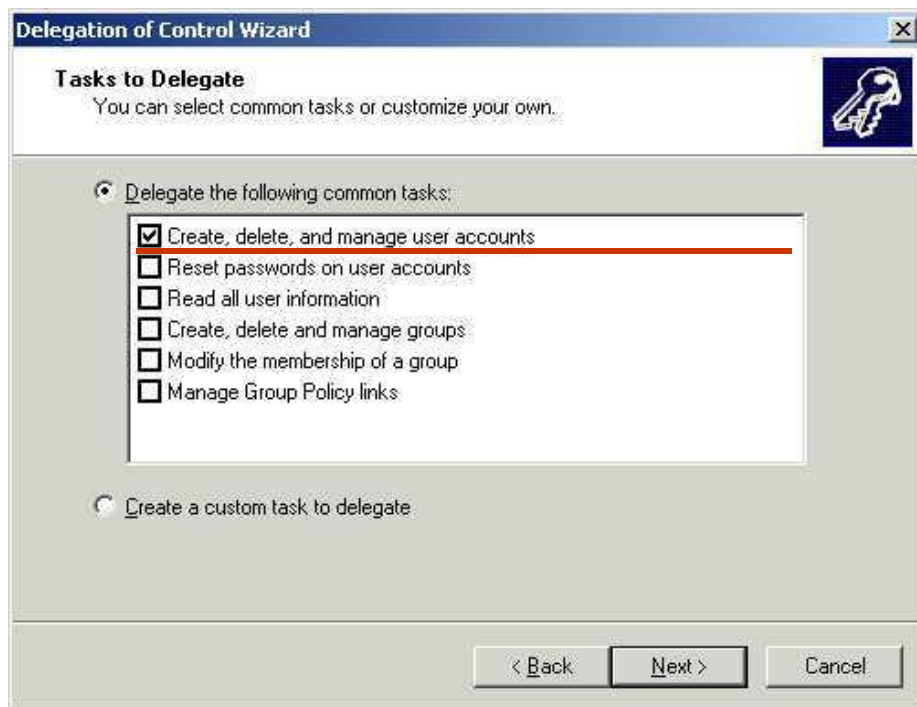

# Системная политика

**Позволяет централизованно настраивать параметры групп серверов**

**Перекрывает настройки, сделанные вручную**

**Позволяет подчинять действия администраторов серверов политике предприятия**

# Системная политика

## Шаблоны политики

**Server Policy**

**Public Store Policy**

**Mailbox Store Policy**

# Системная политика

## Server Policy

### General

**Enable subject logging and display**

**Enable message tracking**

**Remove log files**

# Системная политика

## Mailbox Store Policy

### General

- Default public store for users
- Offline Address List for users
- Archive all messages

### Database

- Run maintenance during this time

### Limits

- Delete after (days)
- Don't permanently delete items until back up
- Issue warning at (KB)
- Prohibit send at (KB)
- Prohibit send and receive at (KB)
- Send over-limit messages



# Системная политика

## Public Store Policy

### General

Clients support S/MIME signatures

Display inbound Internet messages in fixed font

### Database

Run maintenance during this time

### Replication

Replicate public folder changes

Replication interval for always (minutes)

Replication message size limit (KB)

### Limits

Delete after (days)

Don't permanently delete items until backed up

Issue warning at (KB)

Send over-limit messages

Age limit for all folders in this store (days)

# edslock.vbs

Члены группы **Exchange Domain Servers** имеют доступ ко всем объектам серверов Exchange

Члены группы **Account Administrators** имеют возможность добавить учетные записи в группу **Exchange Domain Servers**

Таким образом, получают право **«Receive As»**, т.е. возможность работы с почтовыми ящиками **всех пользователей в домене!**

# edslock.vbs

Утилита edslock.vbs (**MS KB Q313807**) устанавливает разрешение **Deny Receive As** на объектах сервера

Необходимо применять:

После установки нового сервера **Exchange 5.5**

После добавления нового хранилища **Public Folders**

После добавления нового хранилища **Mailbox**

После добавления в лес **нового домена**

```
cscript edslock.vbs "CN=Mail1,CN=Servers,CN=America  
AG,CN=Administrative Groups,CN=Microsoft, CN=Microsoft  
Exchange,CN=Services,CN=Configuration,  
DC=America,DC=microsoft,DC=com
```



# Практическая работа 9

## Делегирование полномочий

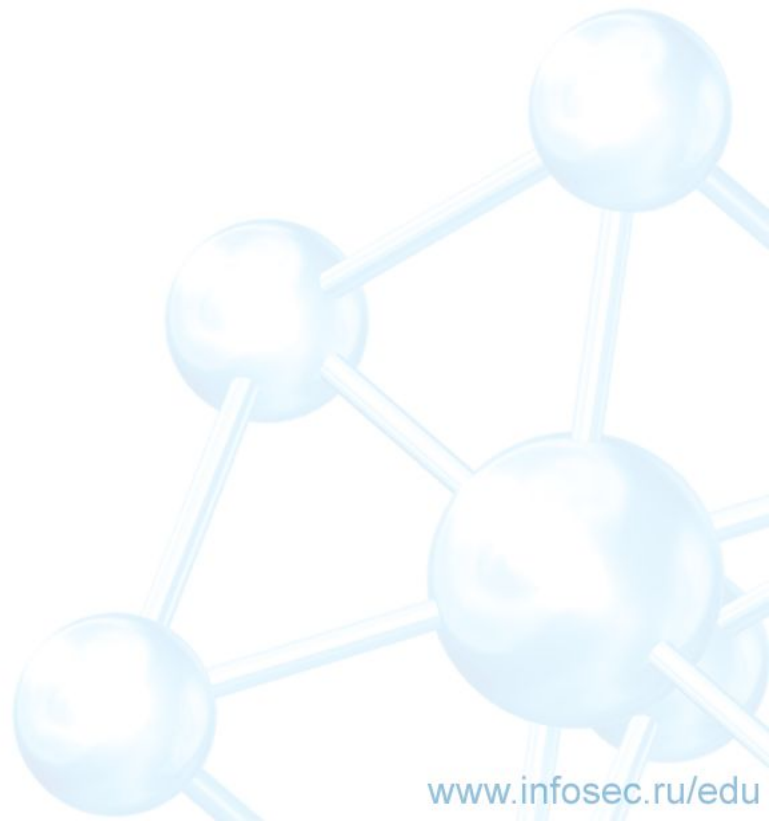
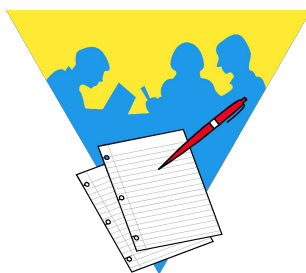

# Вопросы ?