

# ИСПОЛНИТЕЛЬ *ЧЕРТЕЖНИК*



# ПЛАН ЗАНЯТИЯ

**1. Разминка**

**2. Повторение**

**3. Практическая работа**



# РАЗМИНКА



# ВОПРОС - ОТВЕТ

1) **Что обещали родители дяди Фёдора за информацию о его местоположении?**

1. Автомобиль;
2. Велосипед;
3. Мороженое;
4. Компьютер;

2) **Как зовут создателя компании “Майкрософт” Гейтса?**

5. Дэвид;
6. Майкл;
7. Джон;
8. Билл;

3) **Какой инфекцией может заразиться компьютер?**

9. Простудной;
10. Вирусной;
11. Кишечной;
12. Никакой;



# ВОПРОС - ОТВЕТ

**4) Какой вид транспорта не оснащен компьютерной техникой?**

1. Авиация;
2. Автомобили;
3. Ступа Бабы Яги;
4. Корабли;

**5) Где теряется информация при выключении компьютера?**

5. На гибком диске;
6. На жестком диске;
7. В ПЗУ;
8. В оперативной памяти;

**6) Какое устройство не предназначено для обработки информации**

9. Калькулятор;
10. Компьютер;
11. Калькулятор;
12. Барометр;



# ВОПРОС - ОТВЕТ

Выберите объект, который подходит для хранения и переноса информации.

А)



Б)



В)



Г)



**В**



# ВОПРОС - ОТВЕТ

Недостающая часть логотипа компании Apple  
выглядит как...



**Б**



# ВОПРОС - ОТВЕТ

Информацию в Интернете можно искать с помощью...

A)

**Я**ndex

Б)



В)



Г)



**A**





# АНАГРАММЫ



# АНАГРАММЫ

ретьюпомк

компьютер

лайф

файл

чесвентир

винчестер

ротином

монитор

красен

сканер

атексид

дискета

мьпята

память

нирперт

принтер

уншаикни

наушники



# DEEVOLI



# РЕБУСЫ



**КОМПЬЮТЕР**



# РЕБУСЫ



**ПРОЦЕССОР**



# РЕБУСЫ



**ИНФОРМАЦИЯ**



# РЕБУСЫ



**ПРОГРАММИСТ**



# РЕБУСЫ



**ИСПОЛНИТЕЛЬ**





# ПОВТОРЕНИЕ

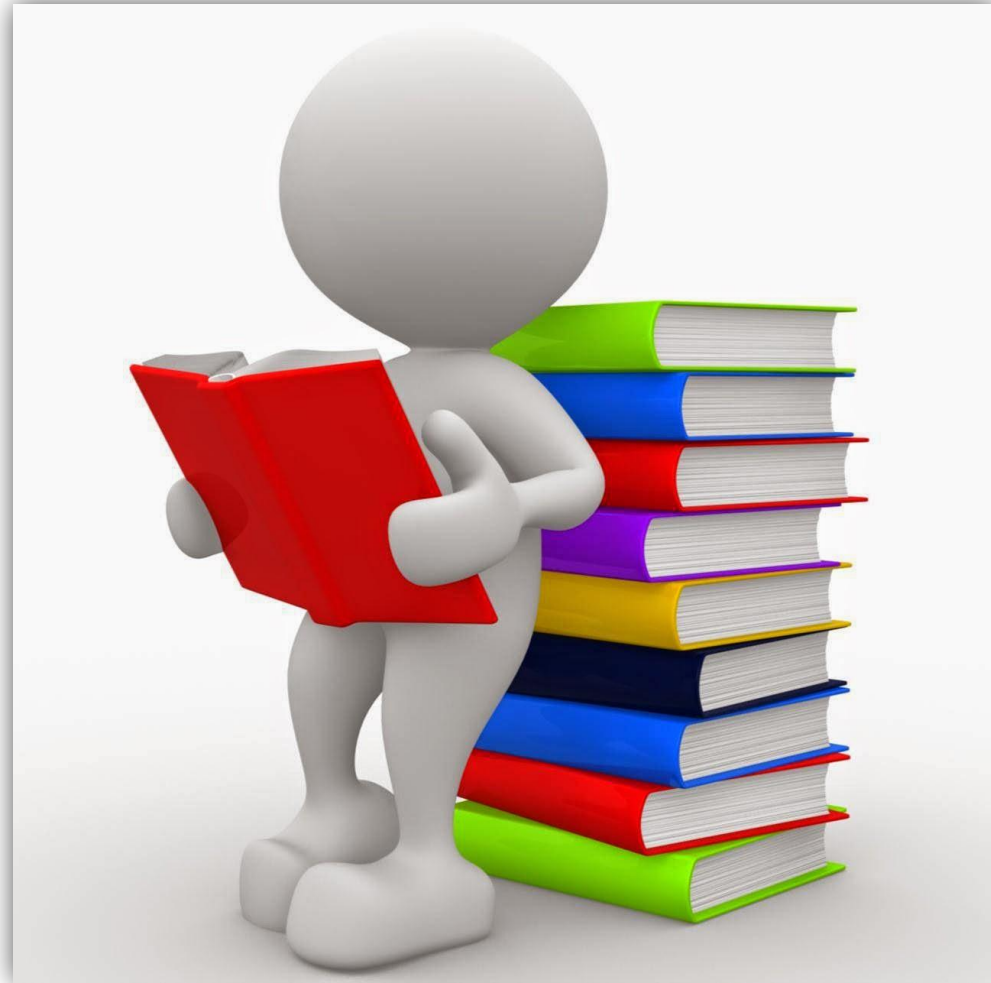

# ПОВТОРЕНИЕ

**Исполнитель Чертёжник** предназначен для построения рисунков на координатной плоскости.

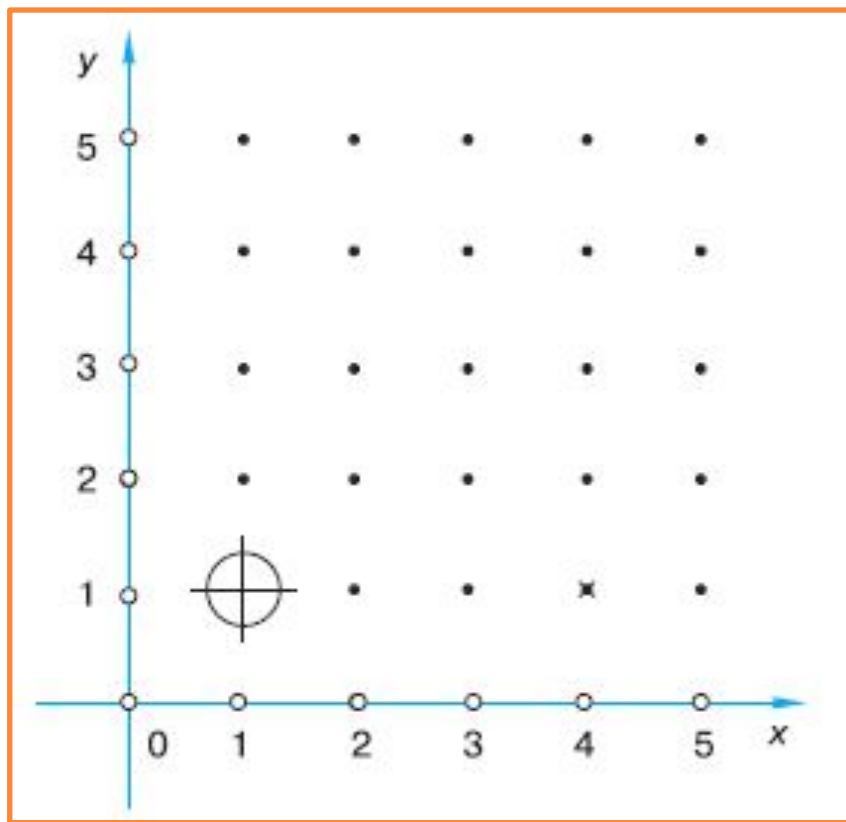

# ПОВТОРЕНИЕ

Чертёжник имеет перо.

Если перо опущено, то при перемещении остаётся след.

При поднятом пере след не остаётся.

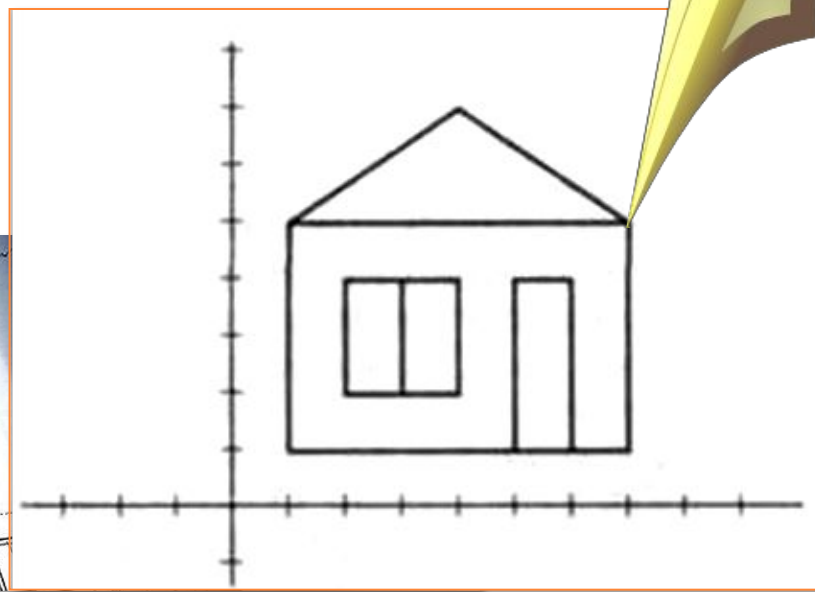
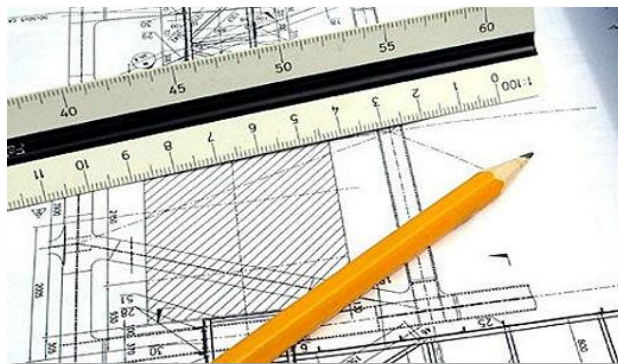

# СКИ Чертежника

- ❑ ПОДНЯТЬ ПЕРО
- ❑ ОПУСТИТЬ ПЕРО
- ❑ СМЕСТИТЬСЯ В ТОЧКУ (а, в)

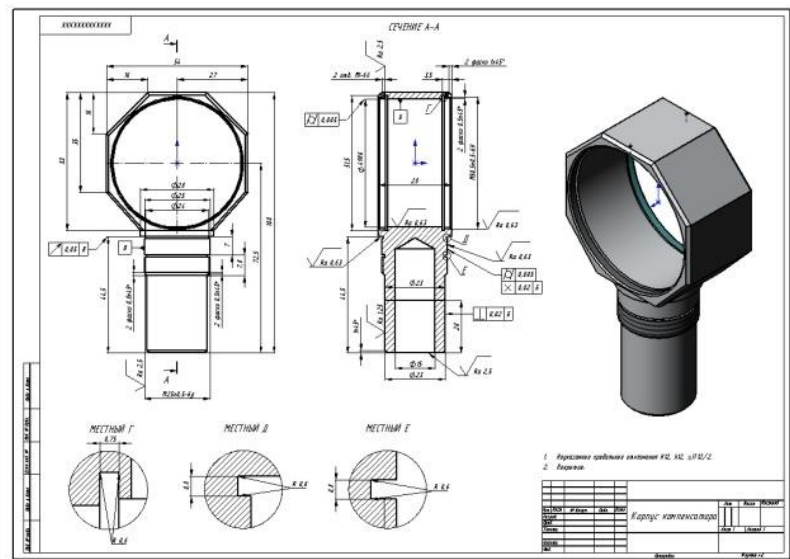

# ПРАКТИЧЕСКАЯ РАБОТА



# ПРАКТИЧЕСКАЯ РАБОТА

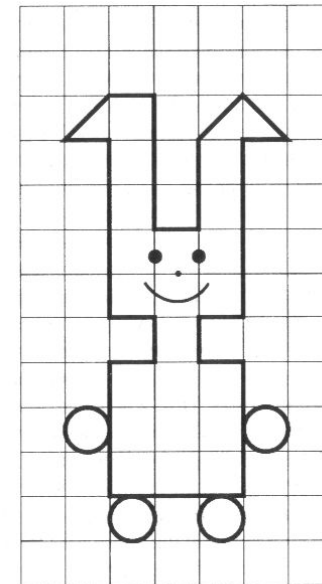
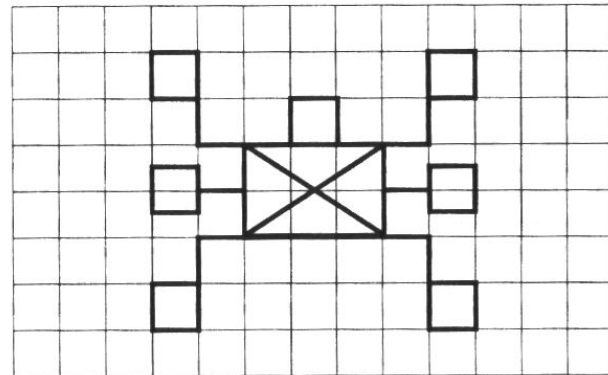
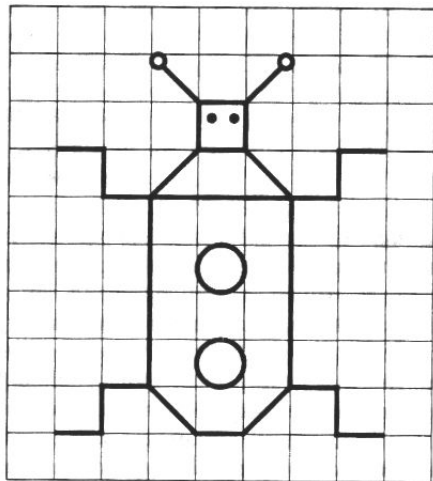



# ПРАКТИЧЕСКАЯ РАБОТА







# РЕФЛЕКСИЯ

*Ответить на вопрос:*

Чему я научился?

*- я хорошо умею (составлять, выполнять)*

---

---

*- мне надо еще поработать*\_\_\_\_\_

---



# СПАСИБО ЗА РАБОТУ

