

5 класс

Программы и файлы

Get Started Now!

ПК = HardWare + SoftWare

HardWare

Аппаратное обеспечение

универсальное программно управляемое устройство для обработки информации

Основные аппаратные ср-ва

- Системный блок
- Монитор
- Клавиатура

Доп. периферийные устр-ва

- Устройства ввода
- Устройства вывода
- Устройства хранения

Сетевые устройства

- Модемы
- Сетевые платы и кабели
- Адаптеры

SoftWare

Программное обеспечение
совокупность всех используемых
в компьютере программ

Системные программы

- Операционные системы
- Программы – оболочки
- Утилиты
- Драйверы
- Антивирусные програм.

Прикладные программы

- Общего назначения
- Специального назнач.

Инструментальные среды

(языки программирования)

- Pascal
- Си и другие

Программное обеспечение

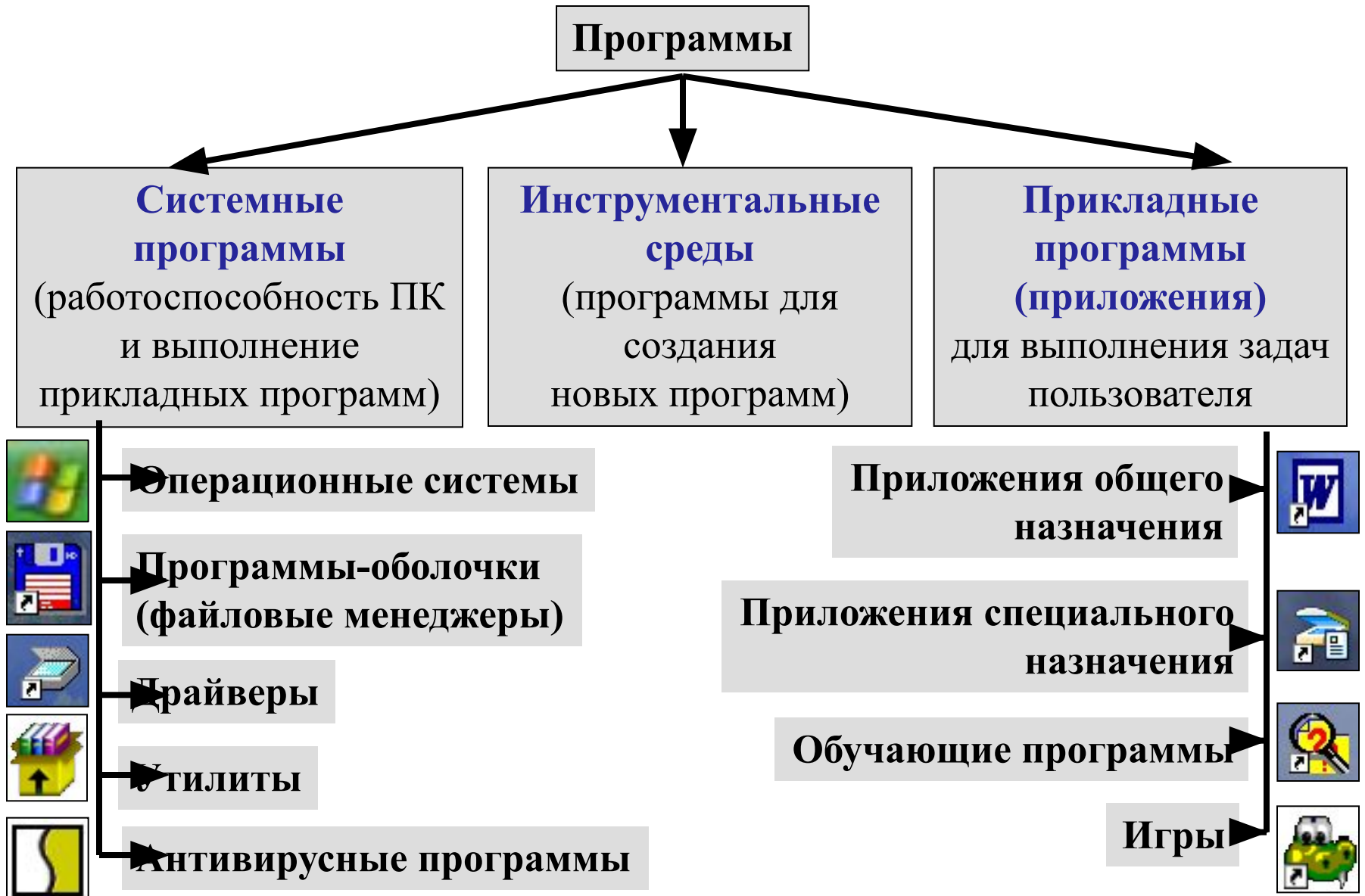

К *системным* (управление работой ПК) относятся операционные системы и сервисные программы

Пакет программ, управляющих работой компьютера и обеспечивающих взаимодействие между человеком и ПК

Программы-помощники, решающие задачи, с которыми сама оперативная система справиться не в состоянии



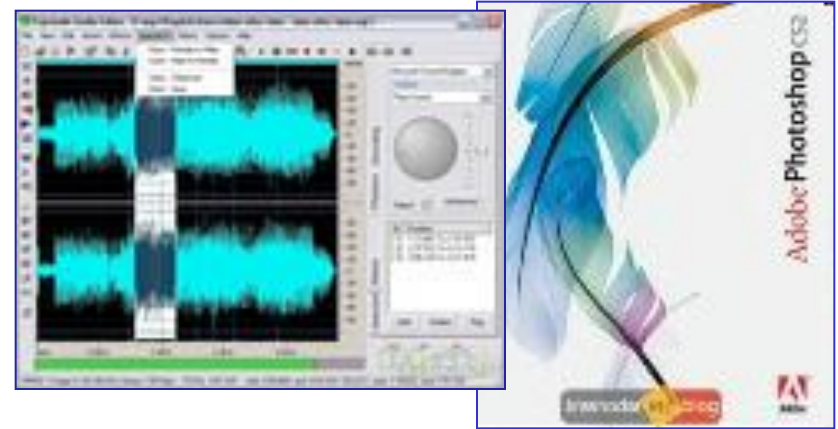

Прикладные программы (приложения) - программы, предназначенные для решения задач в различных сферах деятельности человека (бухгалтерские программы, текстовые и графические редакторы, базы данных, экспертные системы, переводчики, энциклопедии, обучающие, тестовые и игровые программы и т. д.)

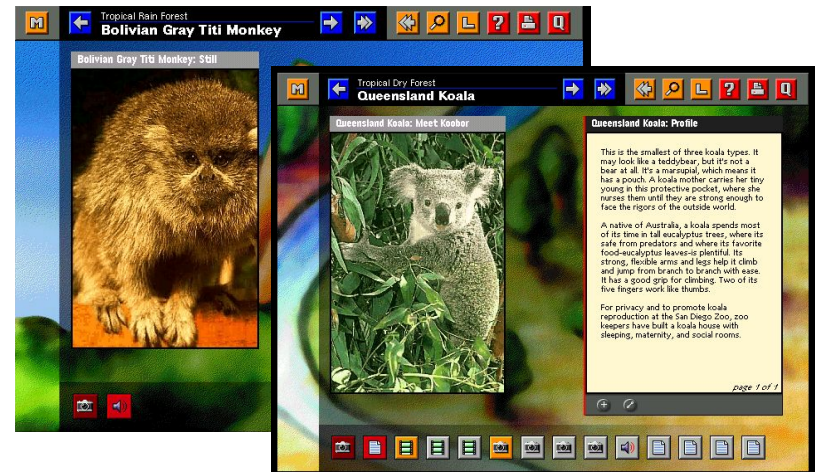

К инструментальным средам относятся инструментальные средства для создания новых программ (ЛОГО, QuickBASIC, Pascal, Delphi, Java и др)

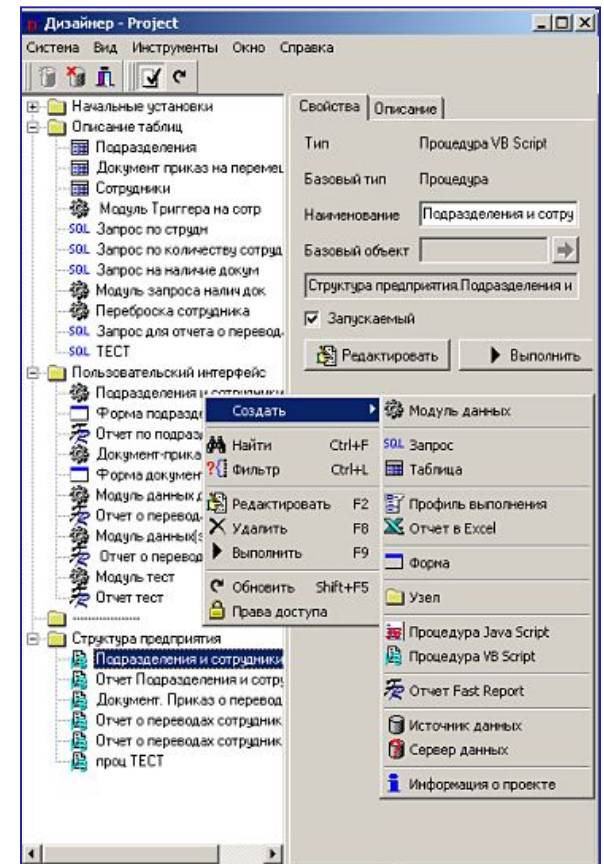
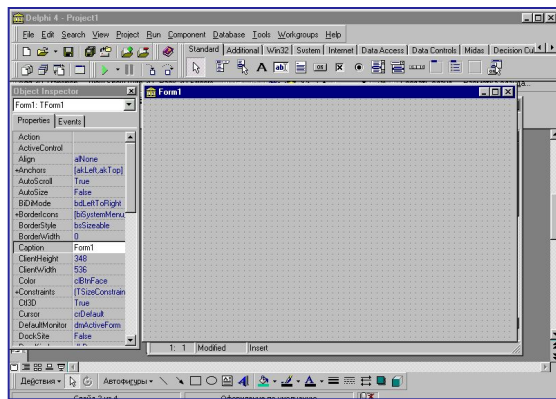

Файловая система

Диск

Совокупность секторов памяти, каждый из которых имеет свой номер (дорожка, сектор)

Таблица распределения файлов (FAT - File Allocation Table) - распределение дискового пространства для файлов

Запись о файле:

- Имя файла
- Адрес первого сектора файла
- Объем файла
- Дата создания
- Время создания



Кластер (англ. *cluster*) — логическая единица хранения данных в таблице размещения файлов, объединяющая группу секторов. Как правило, это наименьшее место на диске, которое может быть выделено для хранения файла.

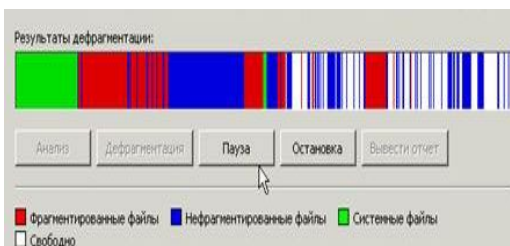

Дефрагментация — процесс обновления и оптимизации логической структуры раздела диска с целью обеспечить хранение файлов в непрерывной последовательности кластеров.

Файловая система

Каталог

Поименованная группа файлов (название файлов, указание на начало его размещения на носителе)

корневой

Главный каталог
логического диска

родительский

Каталог в котором есть
вложенные каталоги
более низкого уровня

вложенный

Каталог входящий в
состав группы каталогов
более высокого уровня

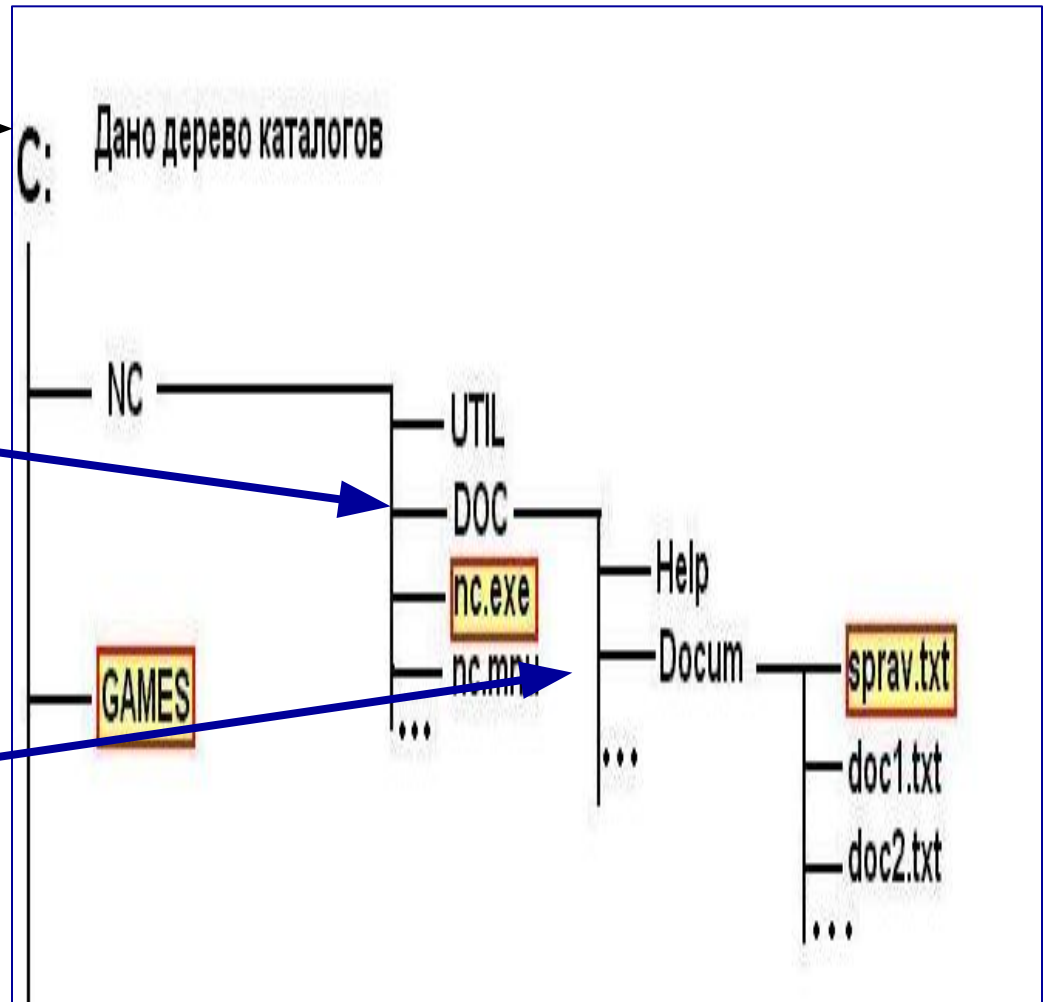

Файловая система

Файл

Определенное количество информации, имеющее имя и хранящееся в долговременной памяти

имя.расширение

game.doc

game.jpg

game.exe

game.avi

game.wav

Приложения

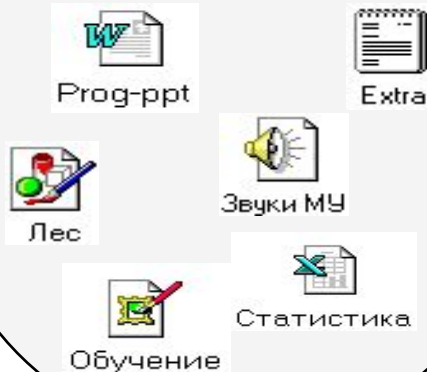

текстовые .doc .txt .rtf

графические .jpg .gif .bmp

звуковые .snd .wav .mid

видео .mpeg .avi .mov

польз. программы .bas .pas

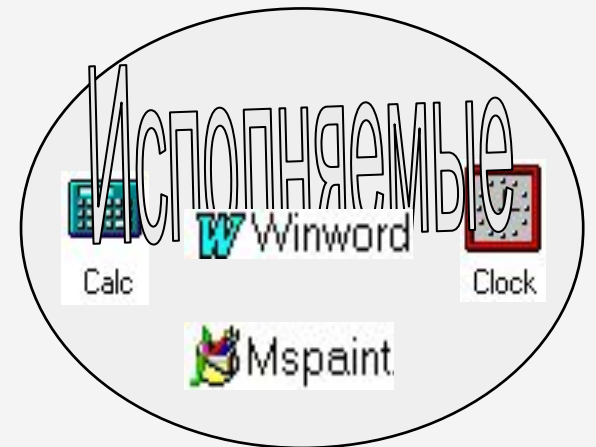

Служебные



Программы

.exe .bat .com



КАК ХРАНЯТ ИНФОРМАЦИЮ В КОМПЬЮТЕРЕ

ФАЙЛ

Программы

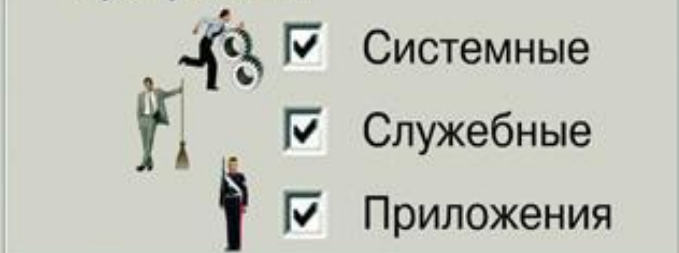

Данные

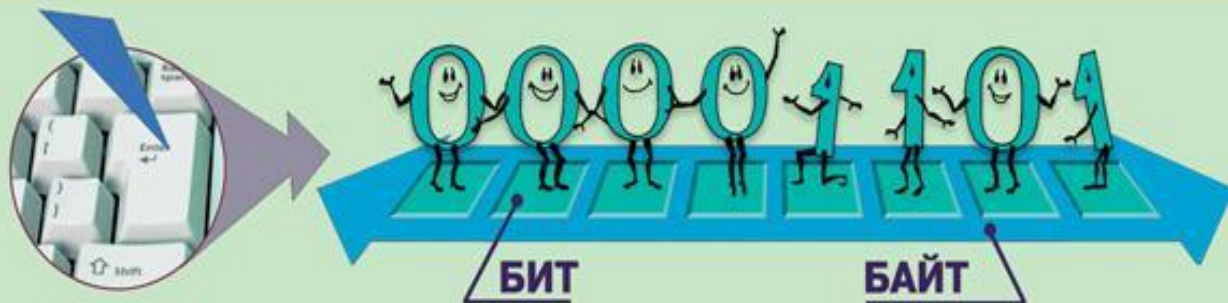

1 байт = 8 бит

1 Кб (килобайт) = 1024 байт

1 Мб (мегабайт) = 1024 Кб

1 Гб (гигабайт) = 1024 Мб

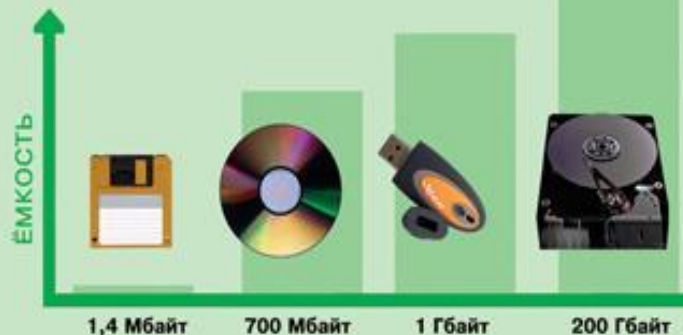

ДАВАЙТЕ ОБСУДИМ

1. Что такое программное обеспечение?
2. Для чего нужна операционная система? Как называется ОС, установленная на ваших ПК?
3. Что такое прикладные программы? Приведите примеры прикладных программ.

ДАВАЙТЕ ОБСУДИМ

1. Дайте определение диска.
2. Что такое каталог диска?
3. Дайте определение файла.
4. Из чего состоит имя файла?

Домашнее задание



§2. 4 стр. 80-81

Практическая работа

