

# Разработка информационной системы делопроизводства

## Учебно-методического центра безопасности дорожного движения



Докладчик: Андрушевич И.О.

Руководитель: ассистент кафедры ИСКТ  
Грачев С.К.



# Цель дипломной работы

## Организация документации автошколы:

- автоматизированное оформление документов в соответствии с требованиями УМЦБДД;
- создание условий для поиска документов;
- создание условий для хранения документов.



# Внедрение ИС «Автошкола»

## ПОЗВОЛИТ:

- **повысить эффективность управленческой деятельности и работы;**
- **обеспечить быструю подготовку документов;**
- **создать единое информационное пространство;**
- **сократить сроки подготовки документов;**
- **контролировать и анализировать организационные моменты;**
- **свести к минимуму временные затраты работы с документами.**



# Существующие аналоги:

- Система "Дело-96" ЗАО "Электронные офисные системы"
- Система "LanDocs" фирмы АО «Ланит»
- Система "Золушка" НТЦ "Институт развития Москвы"
- Система "Евфрат 97" фирмы "Cognitive Technologies"



Для создания систем  
электронного документооборота  
используются базы данных:

- **MS SQL Server**
- **Oracle**
- **MS Access**
- **Lotus Notes/ Domino**
- **Ника**
- **ZoDB**



# Технология Lotus Domino&Notes

## Основу Lotus Domino и Notes

**составляет сочетание технологий:**

- **документоориентированная база данных**
- **базы данных коллективного доступа;**
- **электронная почта и системы пересылки сообщений;**
- **средства автоматизации деловых процедур (workflow)**



# Направления деятельности УМЦБДД

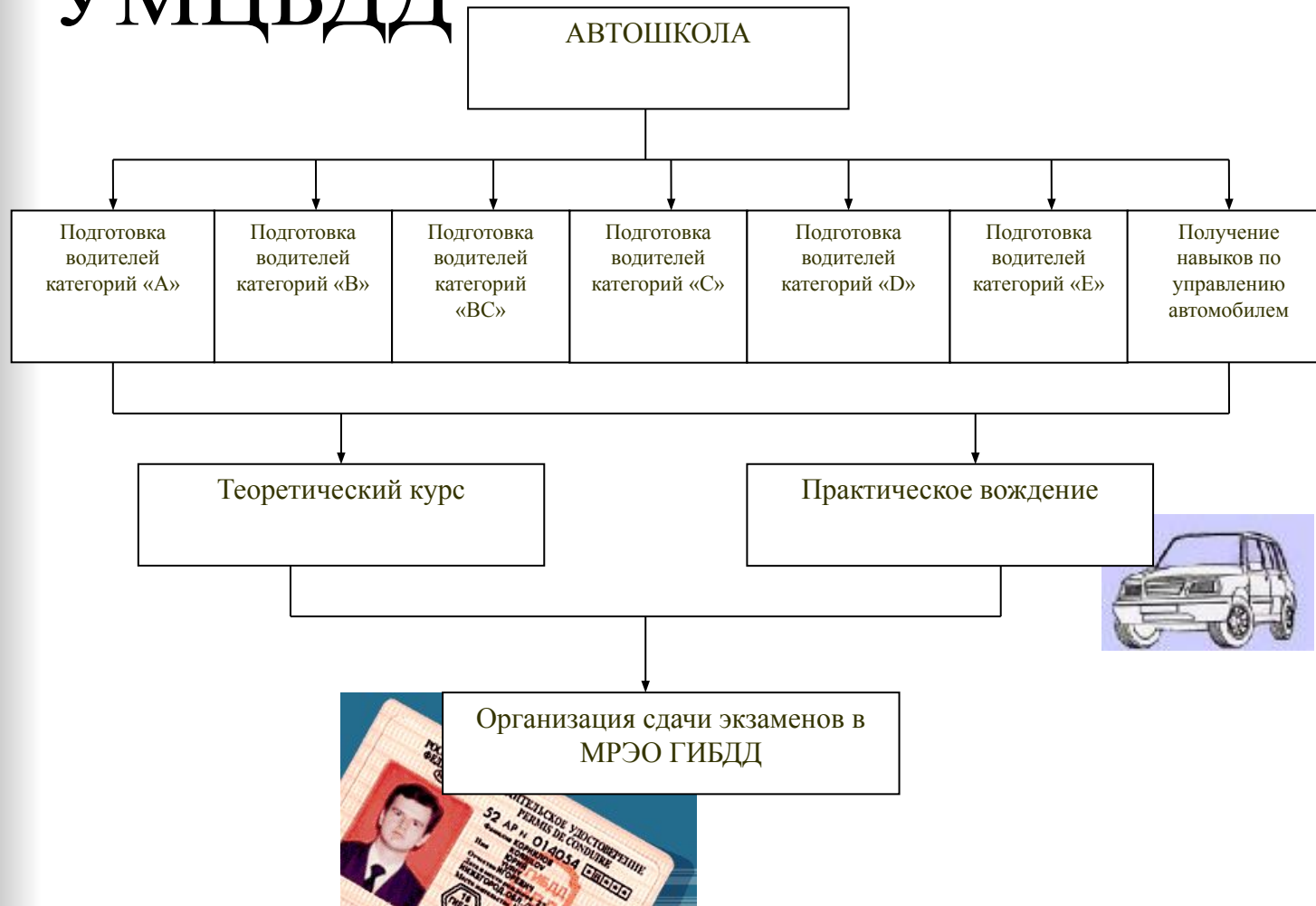

# Состав и структура УМЦБДД

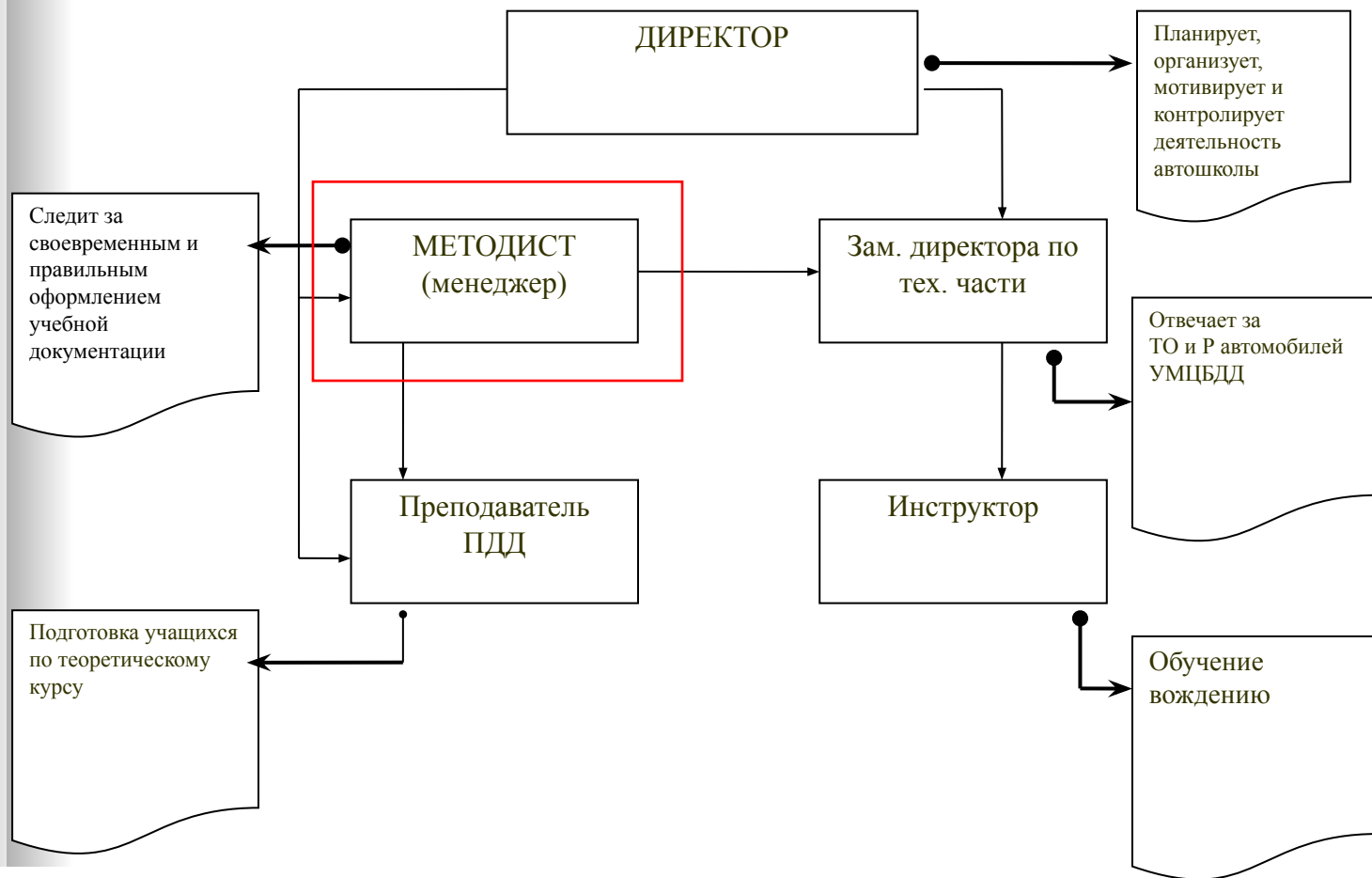



# Постановка задачи

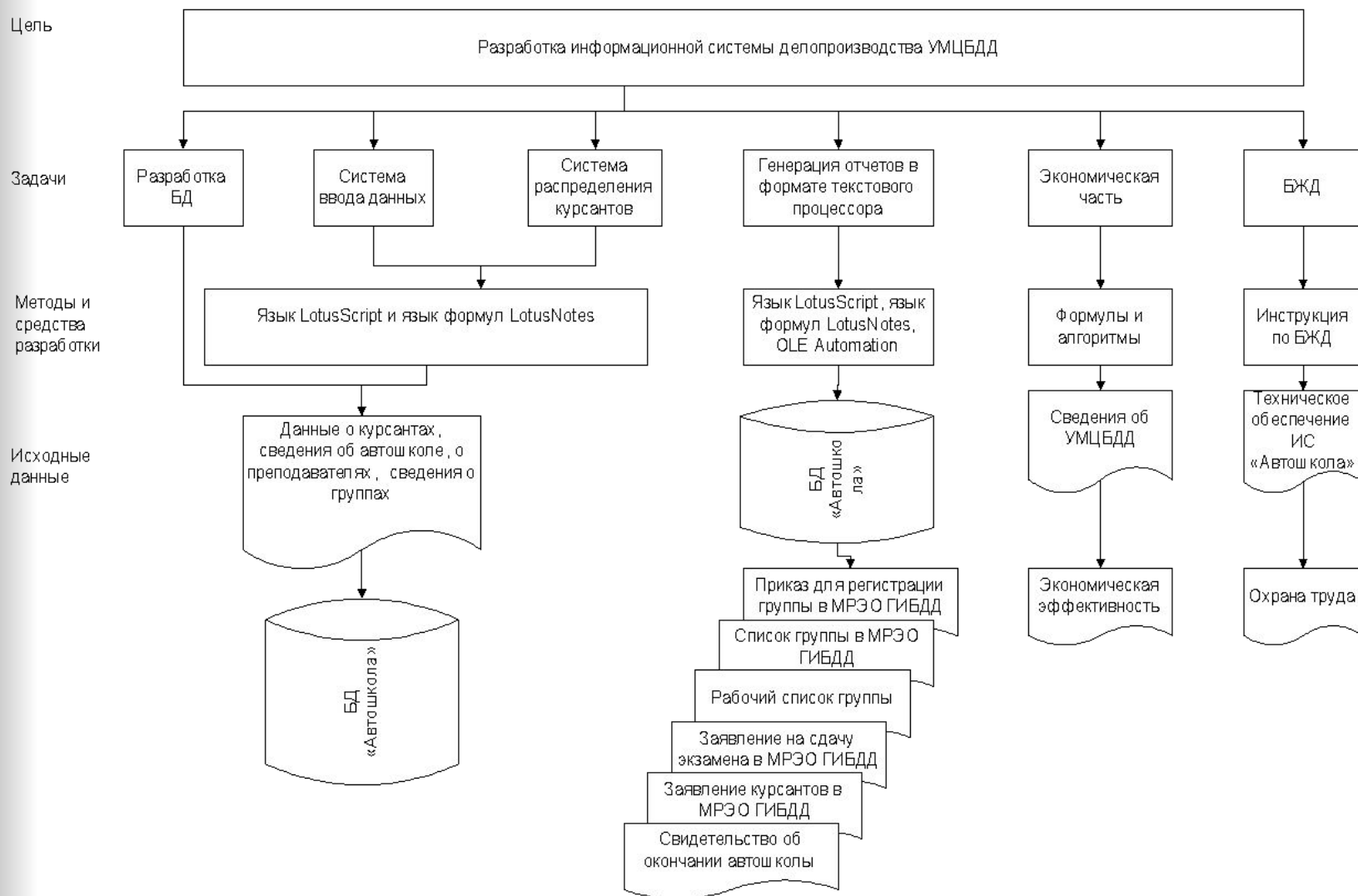

# ИС "АВТОШКОЛА"

**Профиль: автоматизация делопроизводства**

## Структура



# Логическая модель данных

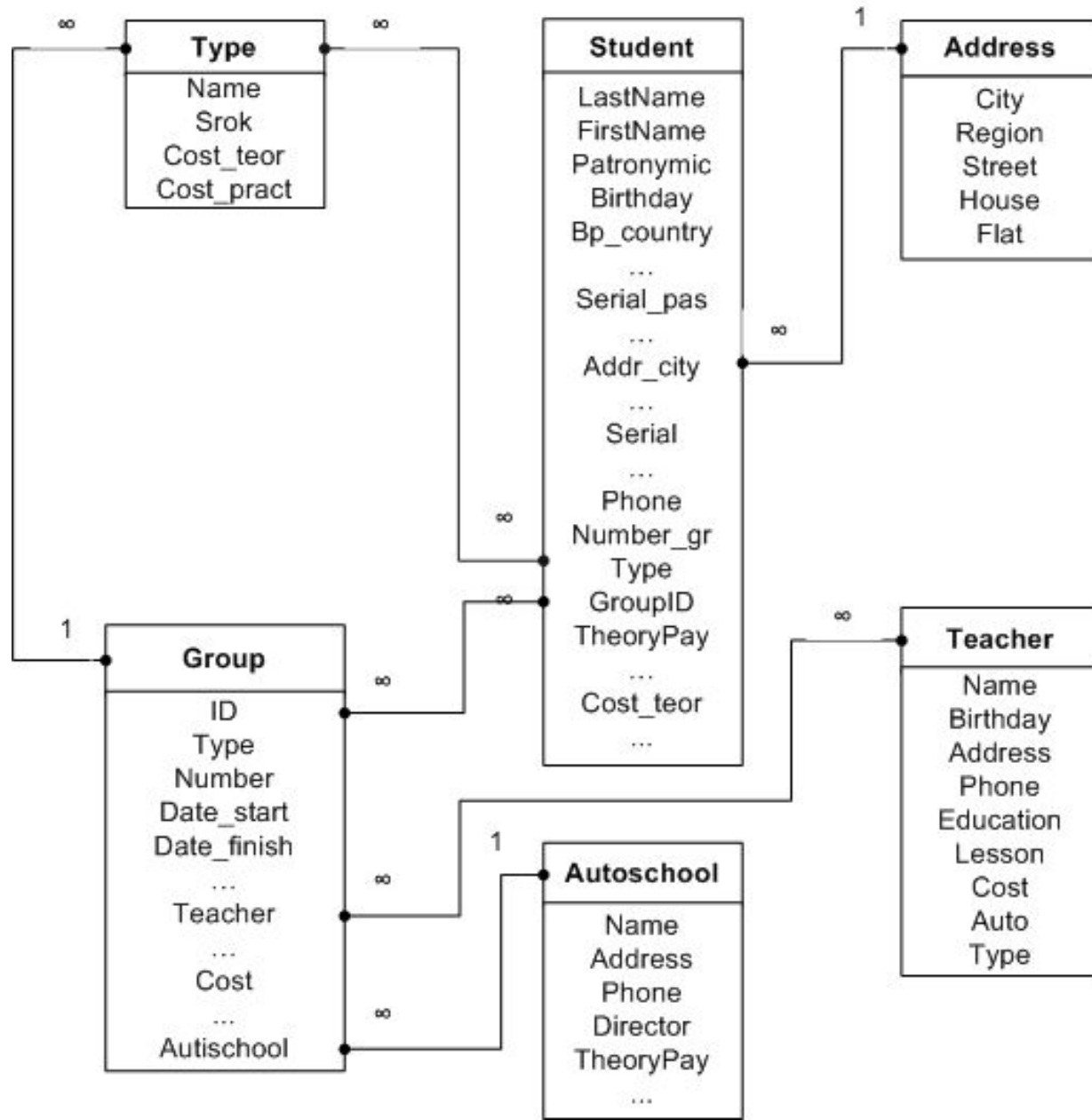

# Схема данных ИС «Автошкола»

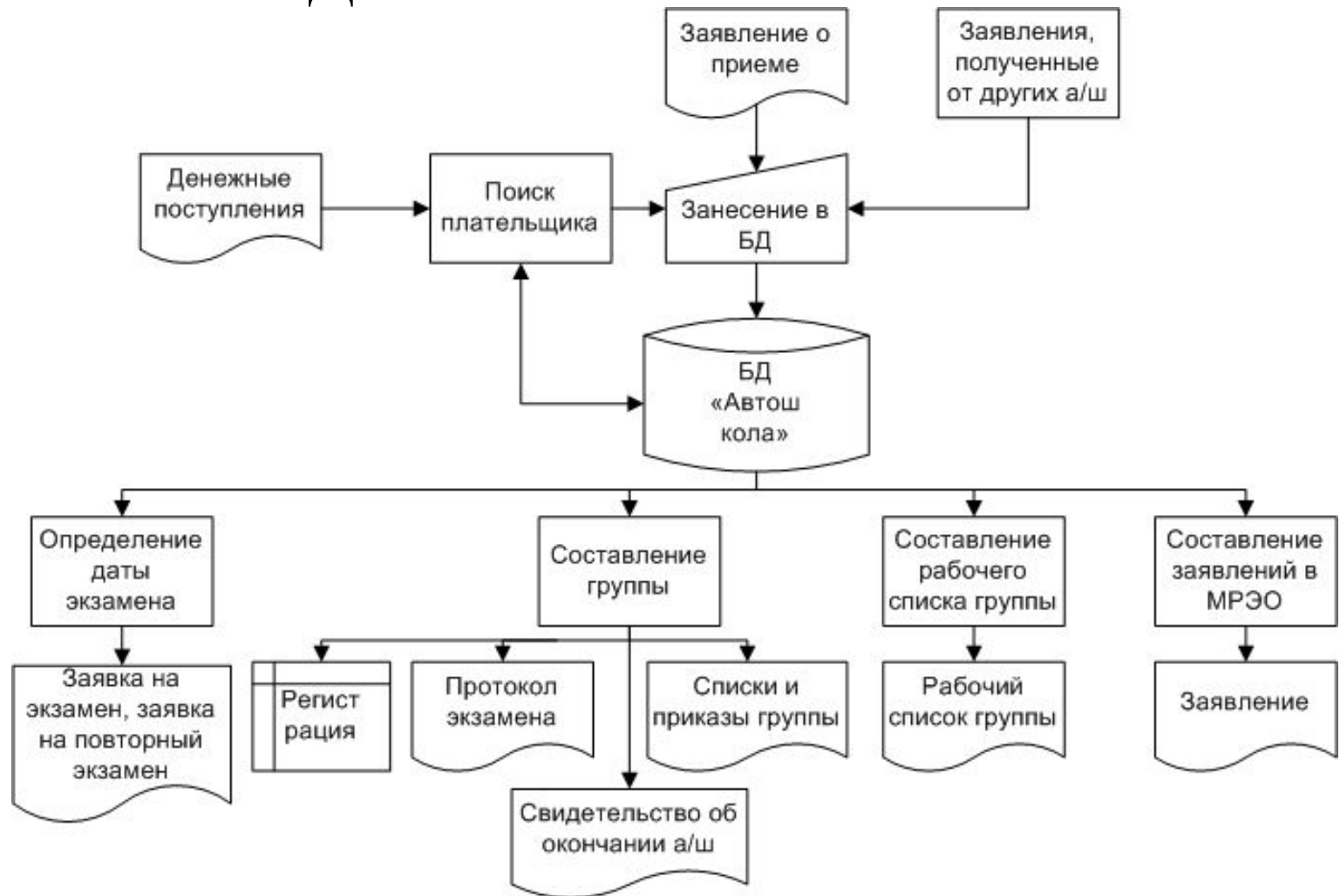

# Схема работы системы документооборота «Автошкола»

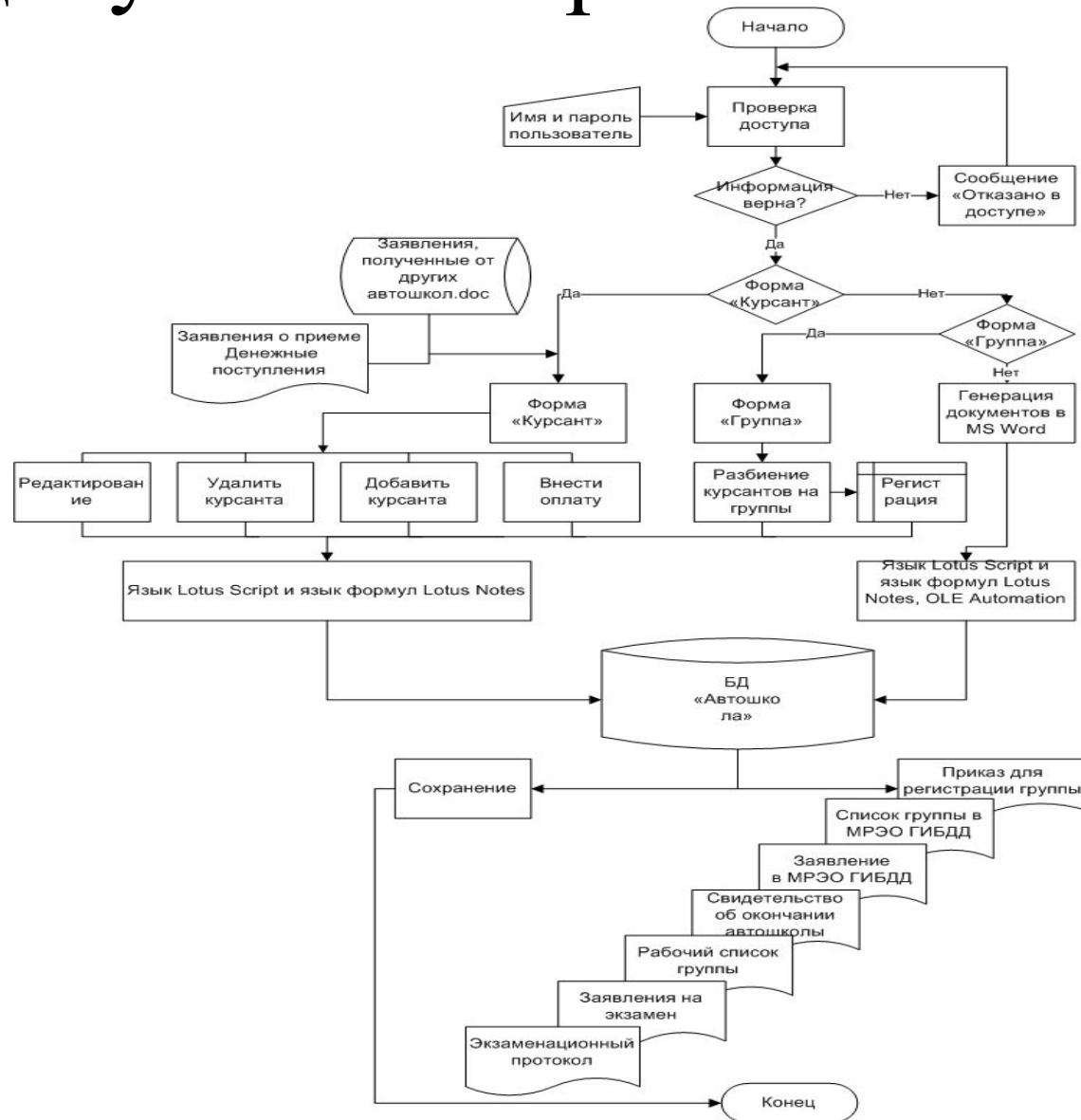

# Схема работы модуля

## «Заполнение данных»

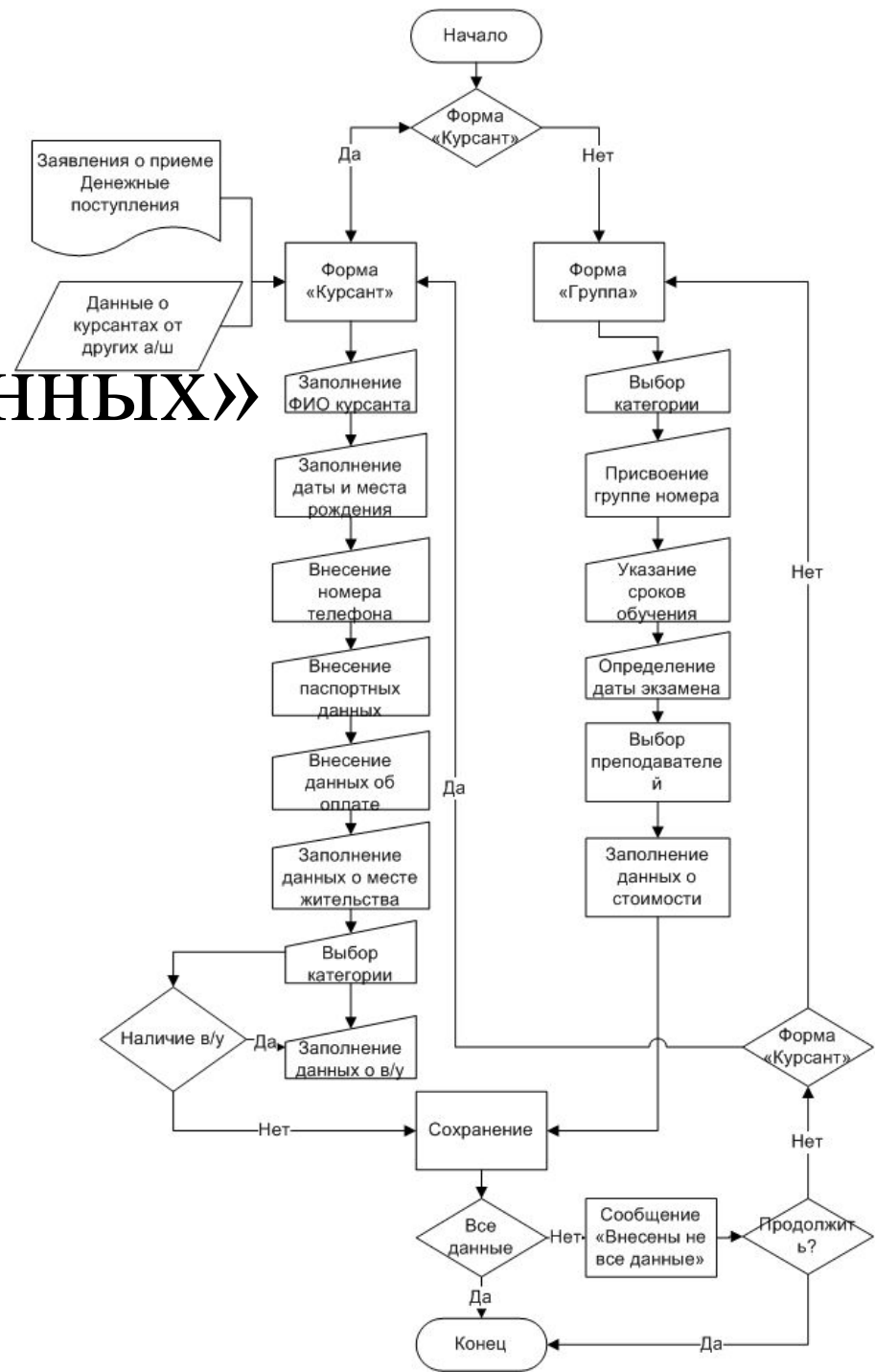

# Структурная схема меню ИС «Автошкола»

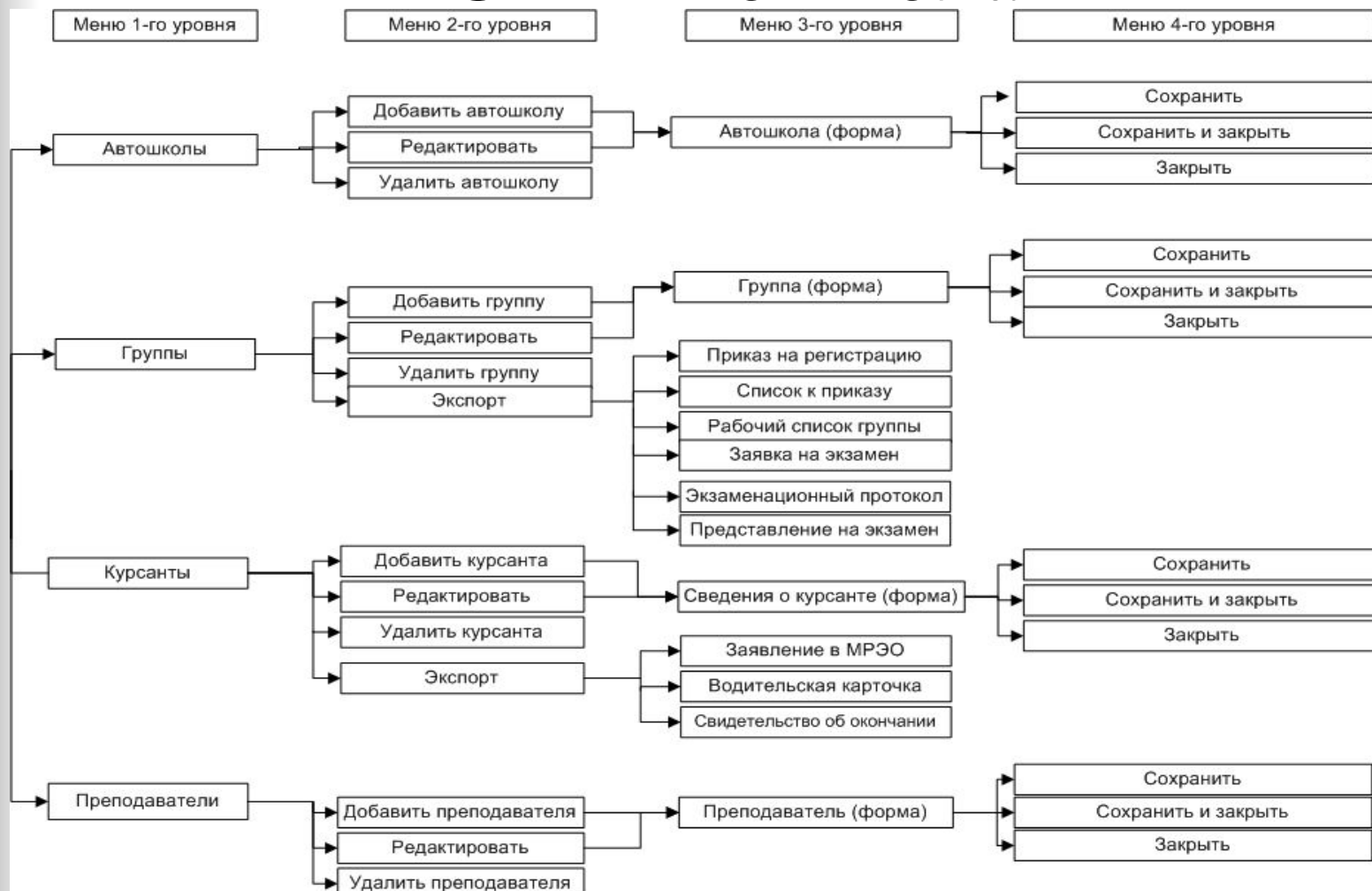

# Форма добавления курсанта

Workspace Автошкола - Курсанты X (Untitled) X

✓ Сохранить и закрыть ✓ Сохранить ✗ Закрыть



## Сведения о курсанте

 Фото

### Курсант

Фамилия	Баишева
Имя	Ирина
Отчество	Раисовна
Дата рождения	20.06.82 <span>16</span>
Телефон	777-567
Отметка о сдаче теории	<input checked="" type="checkbox"/> Сдал
Отметка о сдаче вождения 1 этап	<input checked="" type="checkbox"/> Сдал
Отметка о сдаче вождения 2 этап	<input checked="" type="checkbox"/> Сдал

### Группа

№ группы	05-08 
Категория	<input type="checkbox"/> A <input checked="" type="checkbox"/> B <input type="checkbox"/> C <input type="checkbox"/> D <input type="checkbox"/> E
Автошкола	УМЦБДД ВГУЭС 

### Место рождения

Страна	<input type="text" value="РФ"/>
Край/область	<input type="text" value="Приморский кр."/>
Район	<input type="text" value=""/>
Город/село	<input type="text" value="г. Владивосток"/>

### Паспортные данные

Серия	<input type="text" value="0500"/>
Номер	<input type="text" value="556378"/>
Дата выдачи	05.12.2001 <span>16</span>
Кем выдан	<input type="text" value="Первореченским РУВД г. Владивостока"/>



# Представление «Курсанты»

Автошкола - Курсанты - Lotus Notes

File Edit View Create Actions Help

Workspace Автошкола - Курсанты X

**АВТОШКОЛА** Добавить курсанта Удалить курсанта Редактировать Экспорт

Автошколы  
Группы  
Курсанты  
Преподаватели  
Шаблоны

№	ФИО	Страна	Край/област	Район	Город	Данные паспорта	Место выдачи паспорта
05-01							
1.1	Еремеев Александр Андреевич	РФ	Приморский		Владивосток	0502 №893305 от30.05.2002	Ленинским РУВД г. Владивостока
1.2	Трубаров Максим Андреевич	РФ	Приморский		Владивосток	0501 №353519 от30.05.2001	Первореченским РУВД г. Владивостока
05-05							
2.1	Алексеева Светлана Евгеньевна	РФ	Приморский		Владивосток	0503 №449993 от26.03.2003	Первореченским РУВД г. Владивостока
2.2	Андрюшевич Ирина Олеговна	РФ	Приморский		Владивосток	503 №559997 от11.06.2003	Черниговским РОВД ПК
2.3	Городилов Дмирии Александрович	РФ	Приморский		Владивосток	0502 №935453 от20.06.2002	Первореченским РУВД г. Владивостока
2.4	Лукьянова Юлия Васильевна	РФ	Приморский		г. Артем	0504 №30292 от19.03.2005	Арсеньевским ГОВД ПК
2.5	Непольная Яна Юрьевна	Украина	Донецкая обл.	Махаловский рн	г. Малахов	0503 №567332 от01.07.2004	Ленинским РУВД г. Владивостока
05-07							
3.1	Малов Андрей Николаевич	РФ	Приморский		Владивосток	501 №434577 от04.05.2001	Советским РУДВ г. Владивостока
3.2	Фамилия Имя Отчество	РФ	ПК			№ от	



# Интеграция с MS Word

*Система автоматизации*

**АВТОШКОЛА**

*делопроизводства*

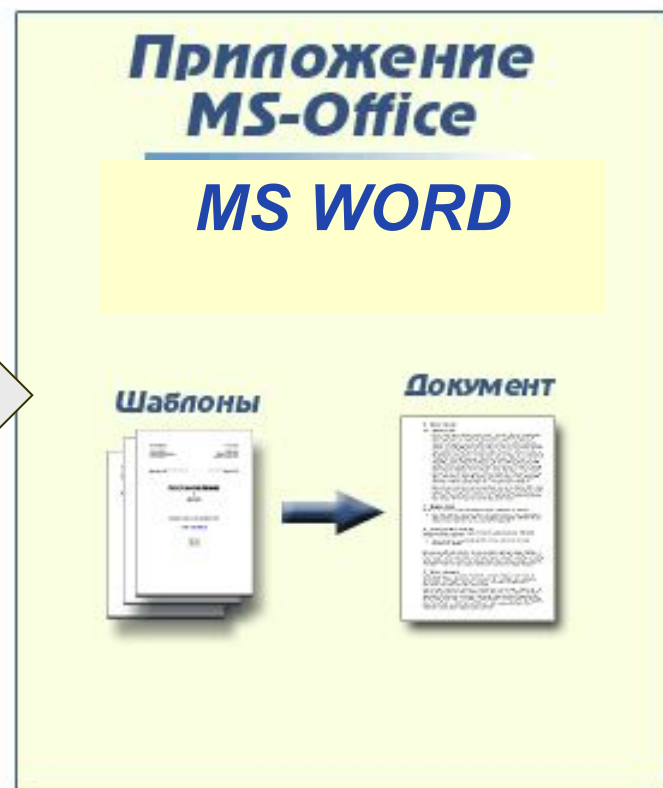
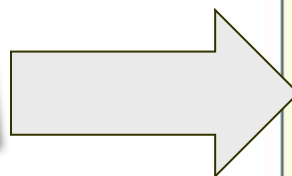

# Сгенерированный документ

В МРЭО ГИБДД\_заполненное - Microsoft Word

Файл Правка Вид Вставка Формат Сервис Таблица Окно Справка

Основной текст Times New Roman 12 Ж К Ч 75%

1 2 3 4 5 6 7 8 9 10 11 12 13

В МРЭО ГИБДД при УВД ПК  
**Я. Андрушевич Ирина Олеговна**  
Дата рождения: 08.05.83, место рождения: РФ, ПК, Черниговский р-н, с. Монастырище-2  
Проживаю: г. Владивосток, Ленинский р-н, ул. Державина, 59-425  
Паспорт (или иной документ, удостоверяющий личность)  
Серия: 0503, номер: 559997, выдан: 11.06.03, Черниговским РОВД Приморского края

**ЗАЯВЛЕНИЕ**

Прошу выдать водительское удостоверение категории «С» в связи с окончанием курсов водителей УМИБДД ВГУЭС.  
Водительское удостоверение серия: 25ВН, номер: 087533 категории: «В» получил(а) 22.05.05 г. Владивосток

К заявлению прилагаю:  
свидетельство  
медицинскую справку  
квитанцию об оплате

«25» мая 2005 г. → → → → → \_\_\_\_\_  
(подпись)

Указанные данные и документы проверил  
От заявителя приняты вышеперечисленные документы  
«25» мая 2005 г. \_\_\_\_\_  
(подпись, печать, фамилия сотрудника)





Спасибо за внимание !!!

