



СХЕМЫ





Схема - это представление объекта в общих, главных чертах с помощью условных обозначений



Схема радиоприёмника

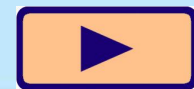



Жидкокристаллический дисплей

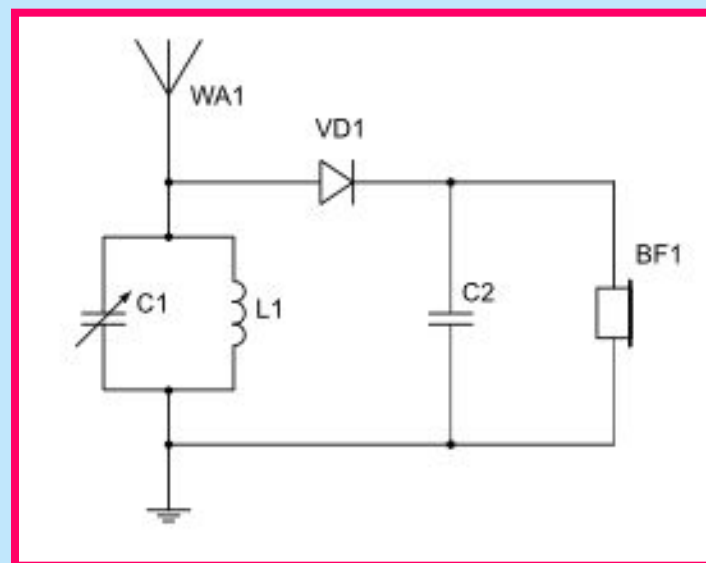
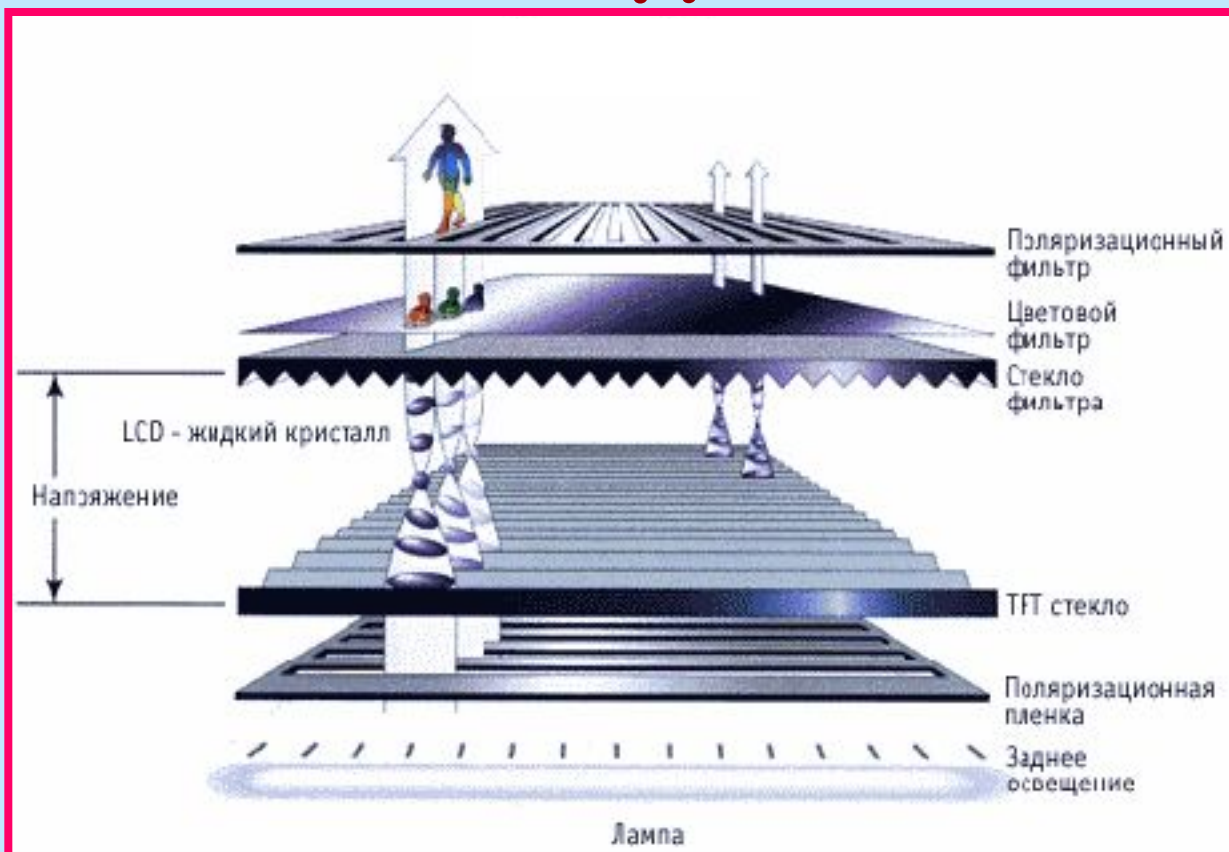

Схема

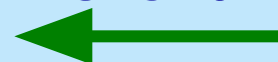

Оригинал





Схема зала театра им. Вахтангова



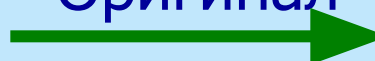
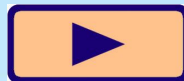
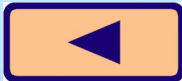
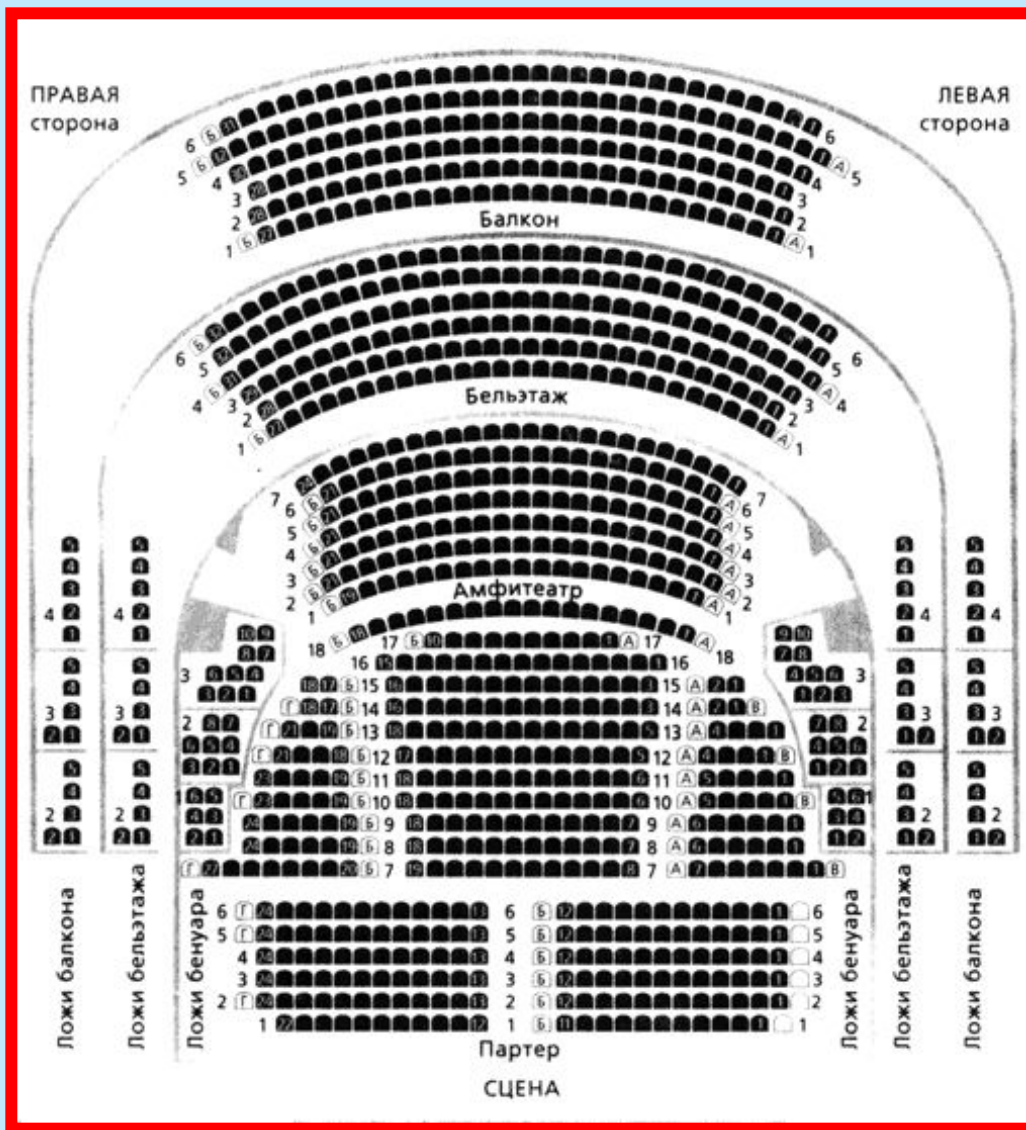
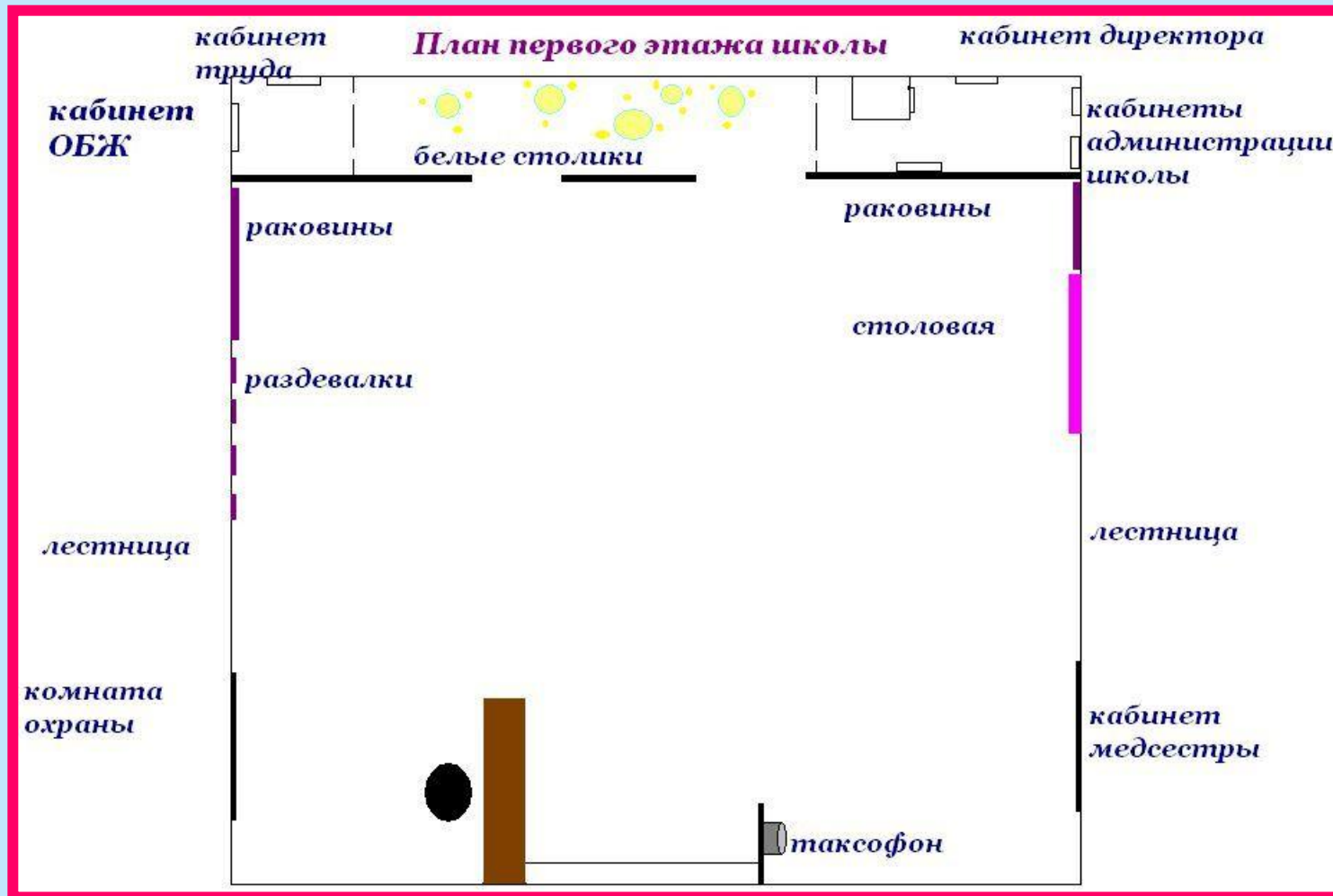

Сравните первый этаж вашей школы с предложенным.
Есть ли различия?





Схема кабинета информатики

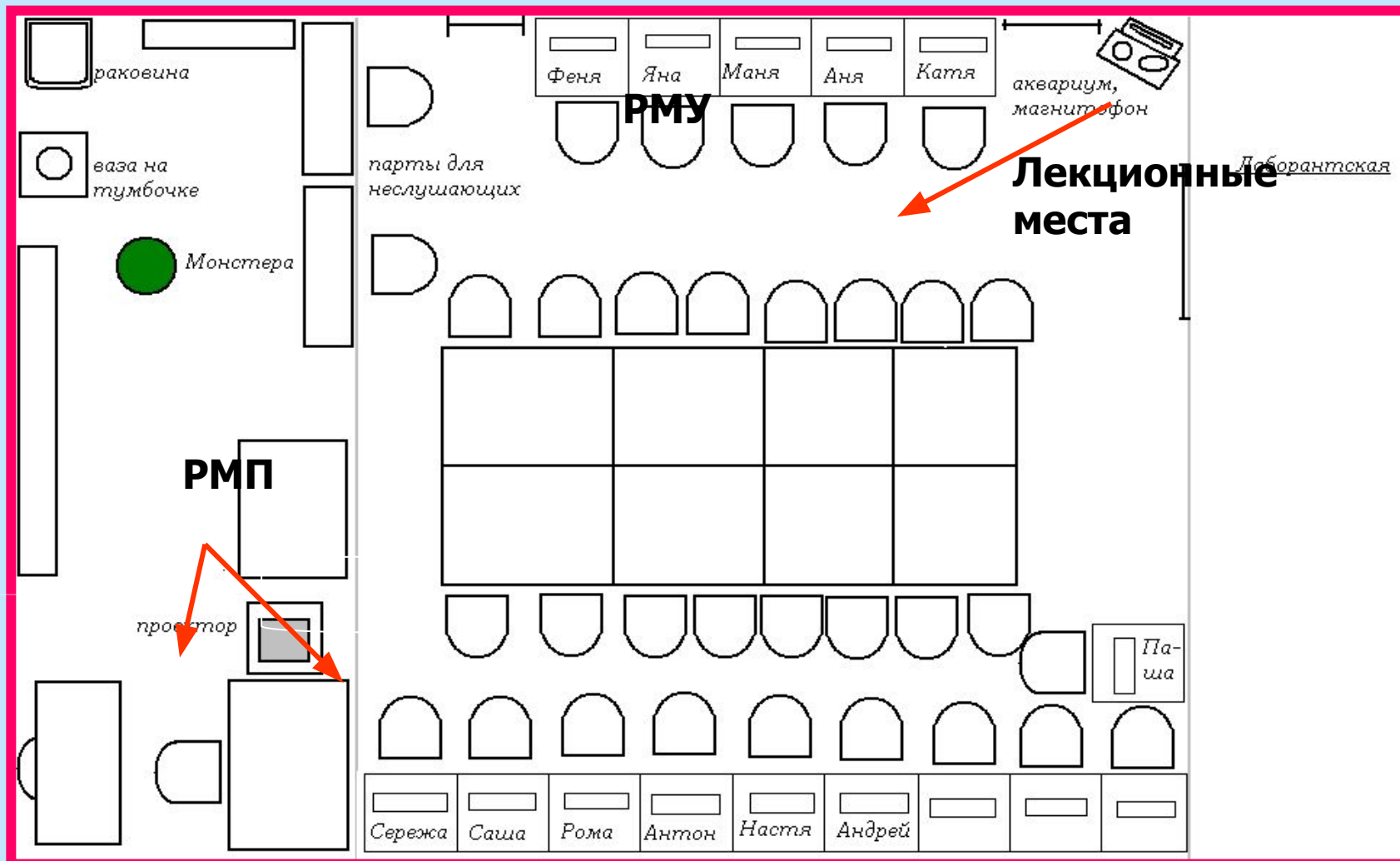

Что можно узнать из этой схемы?





Схема ТИПОВОЙ КВАРТИРЫ

1. Сколько комнат в квартире?
2. Какова площадь каждой из них?
3. Каковы длина и ширина комнат?
4. Из какой комнаты есть выход на балкон?
5. Какова площадь коридора?
6. Где на кухне находятся плита и раковина?



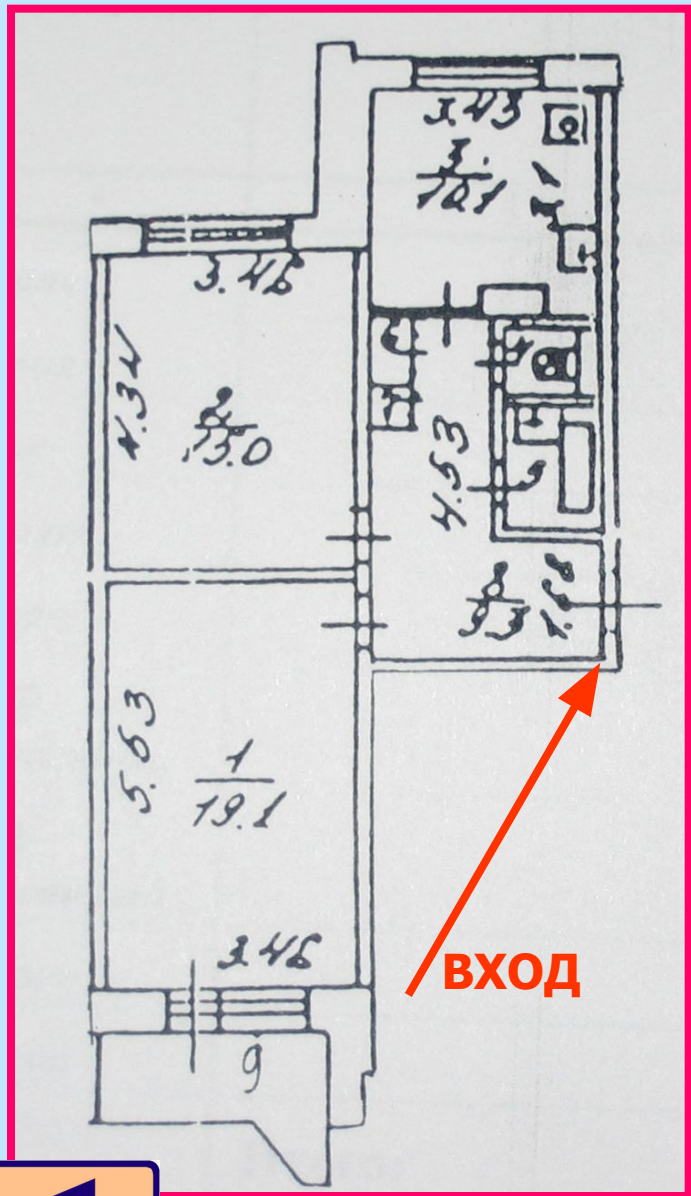

Схема района Жулебино (г. Москва)



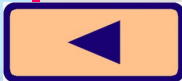
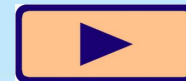

Схема движения электропоездов

ПОКАЗЫВАЕТ:

1. Последовательность станций
2. Расположение станций по зонам удаления от Москвы
3. Станции пересадок (узловые)



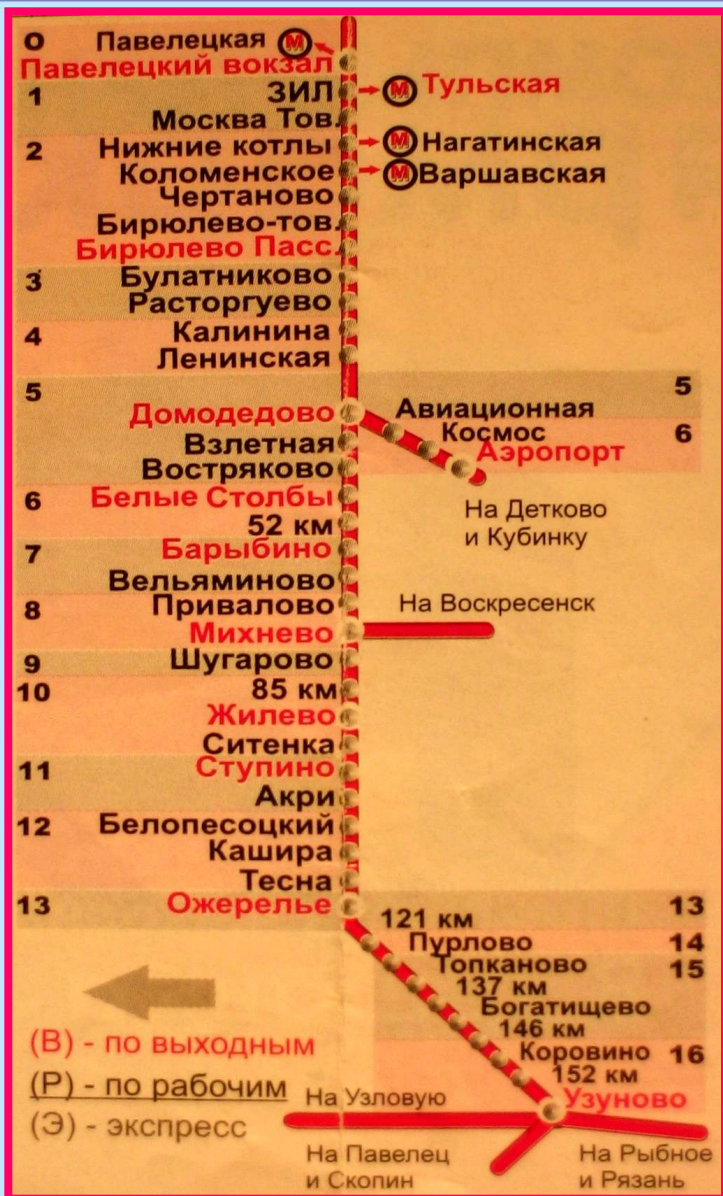

Схема метро Санкт-Петербурга



Метро Санкт-Петербурга - самое глубокое в мире. Глубина многих станций – свыше 70 метров, а спуск на эскалаторе может занимать больше трех минут!

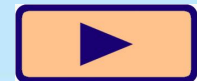



Карта Санкт-Петербурга

Карта - это уменьшенное обобщённое изображение поверхности

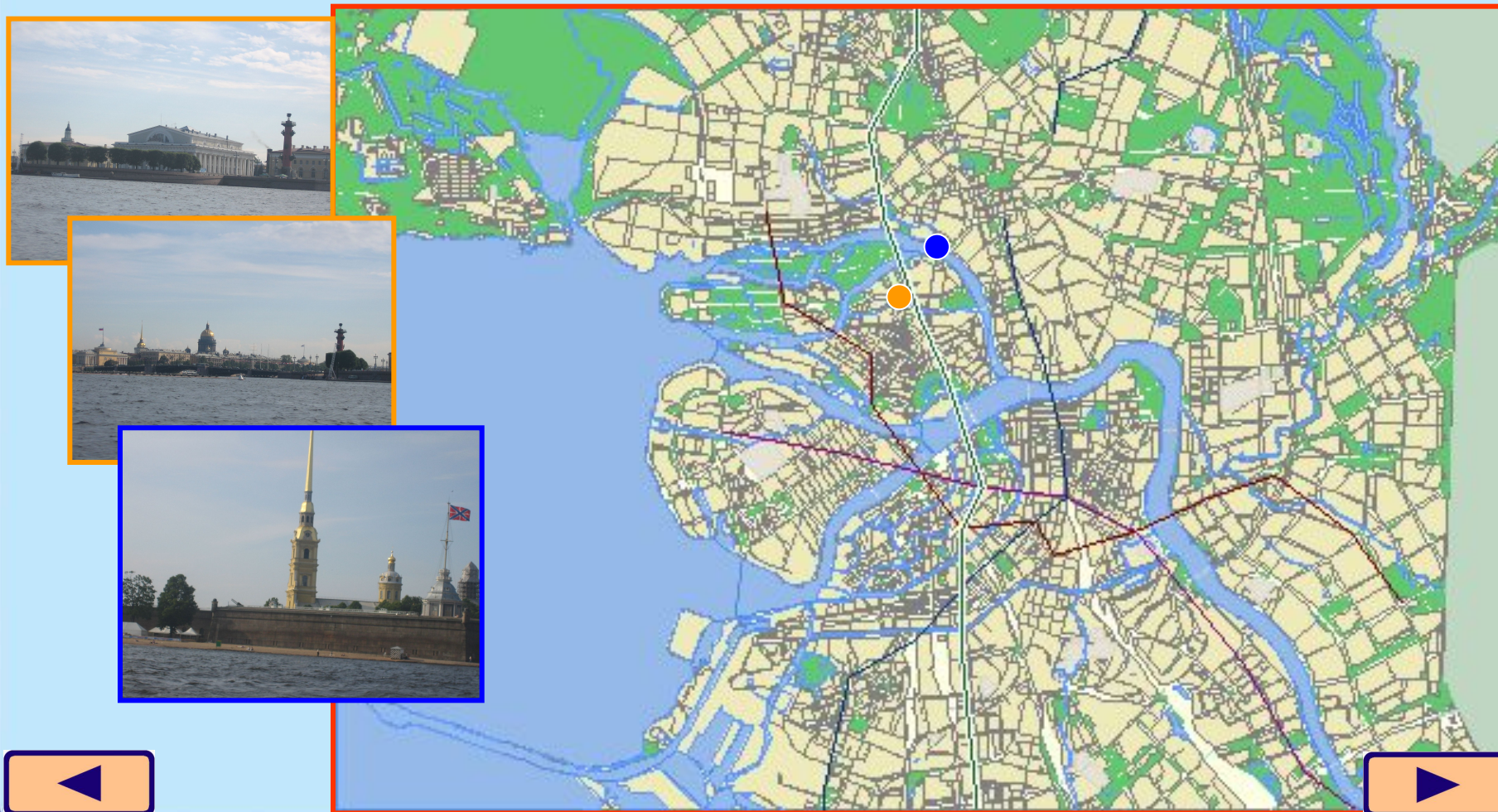



Карта центра Санкт-Петербурга

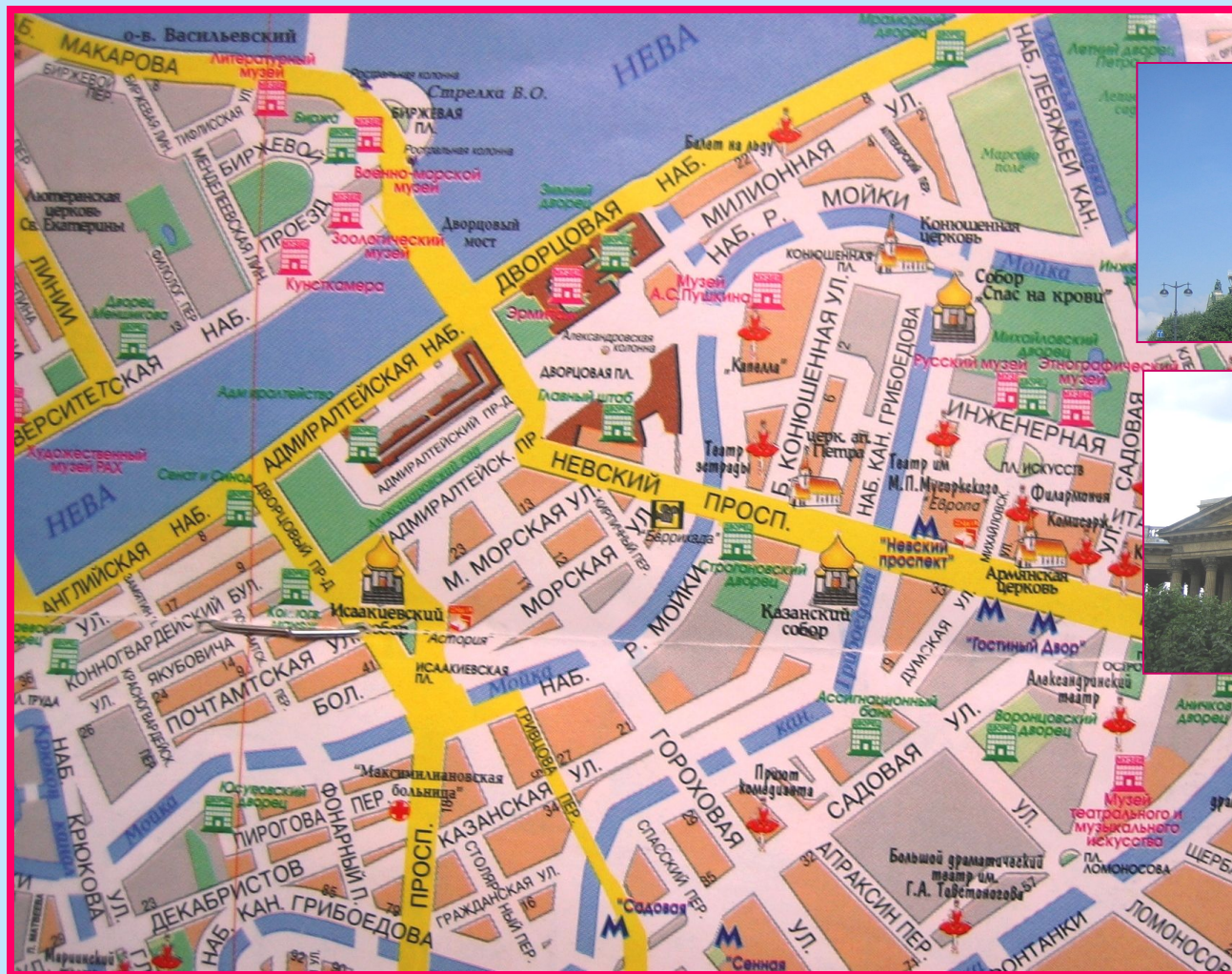

Покажите достопримечательности,
представленные на карте.





Пример блок-схемы алгоритма





Чертёж – условное графическое изображение предметов с точным соотношением размеров, получаемое методом проецирования. Он даёт представление о форме, величине, масштабе изображения предмета.



Болт и гайка из стали

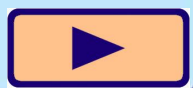
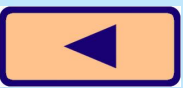
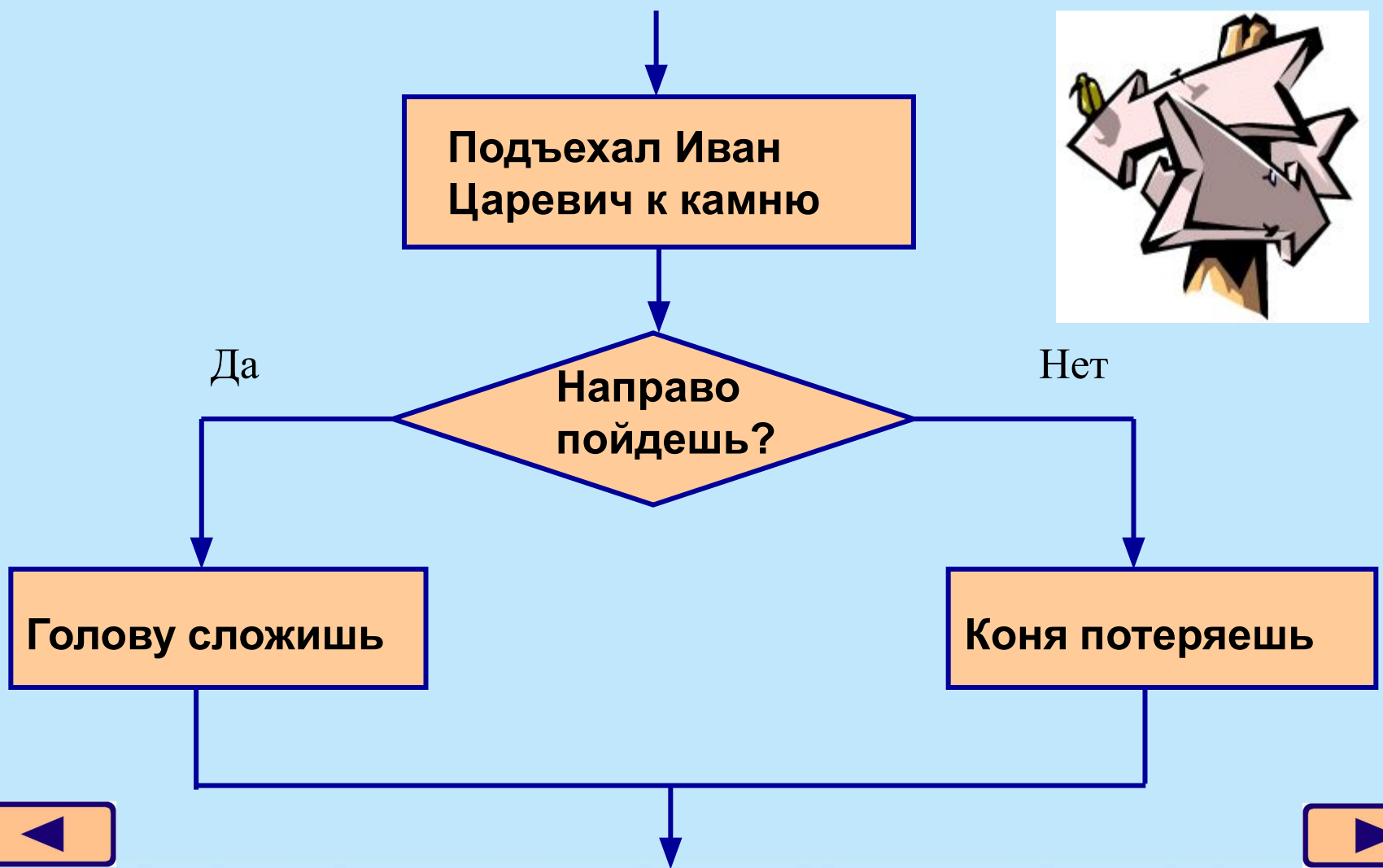
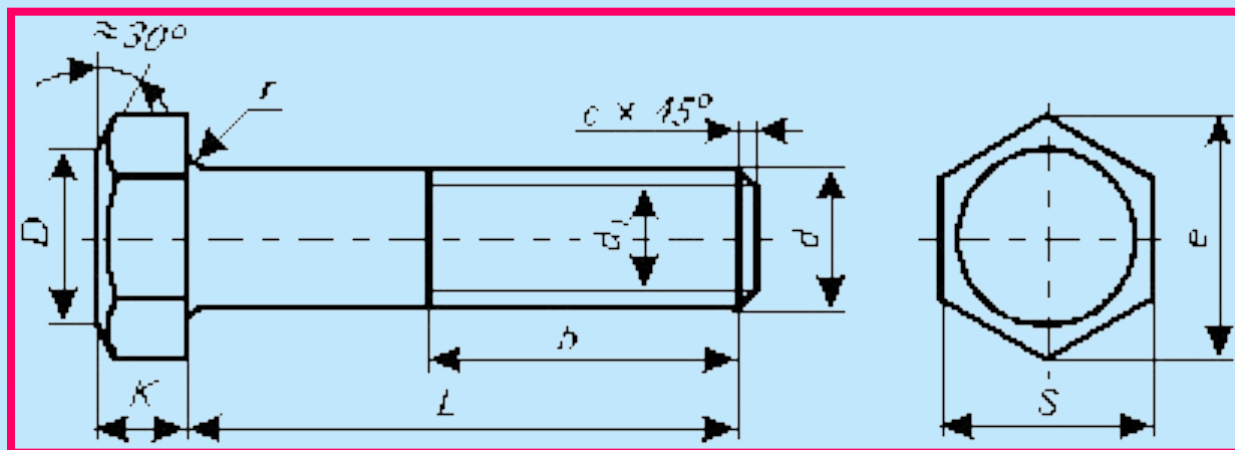



Самое главное

- **Схема** - это представление объекта в общих, главных чертах с помощью условных обозначений.
- **Чертёж** - условное графическое изображение предмета с точным соотношением его размеров, получаемое методом проецирования.
- **Блок-схема** - это графическое изображение алгоритма.

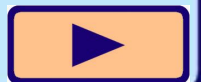
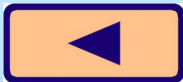



Давайте обсудим

1. Приведите примеры схем, представляющих внешний вид объекта.
2. Приведите примеры схем, представляющих структуру объекта.
3. В каких сферах деятельности невозможно обойтись без карт?
4. Где применяются чертежи?
5. Всякая ли схема может претендовать на полноту представления информации об объекте?

