

Способы использования Информационных технологий в процессе обучения

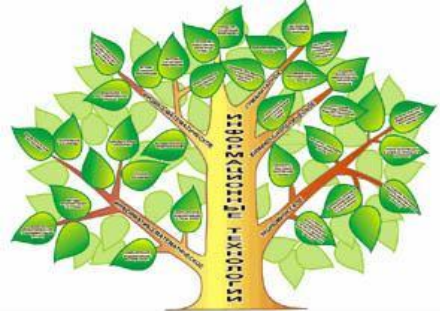

Запоминание материала

(традиционные методы)





Запоминание материала (ИКТ)



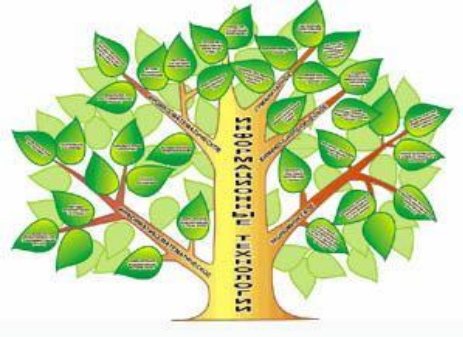

Эффективность систем обучения

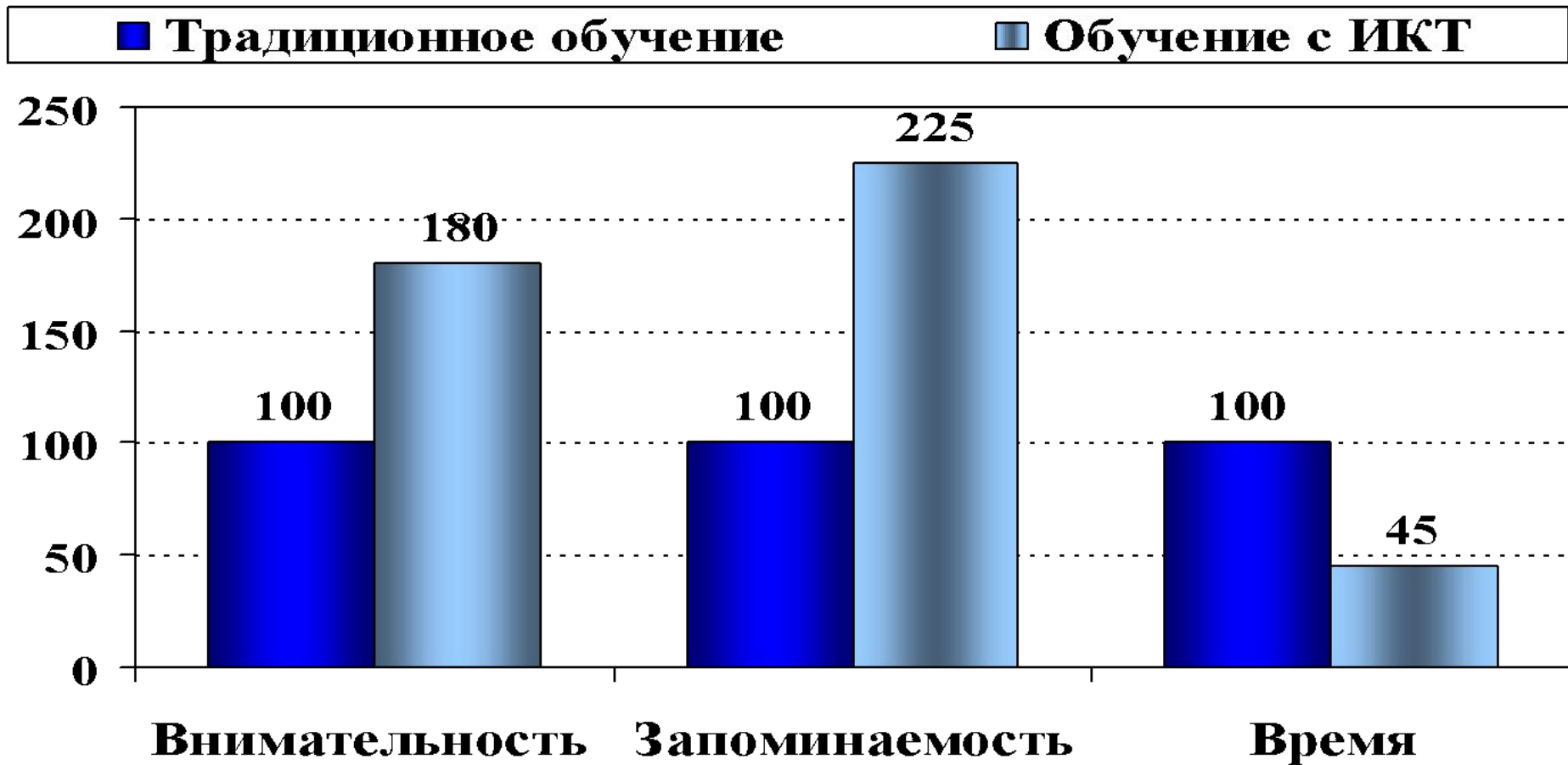



Возможные способы использования ИКТ

- Показ фотографий, репродукций, диаграмм, схем, рисунков

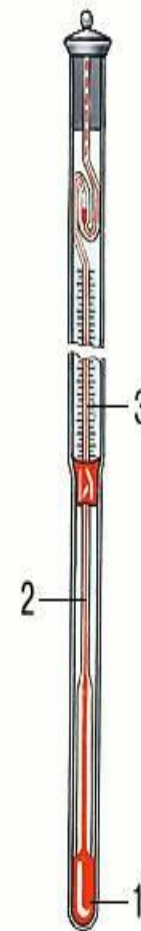

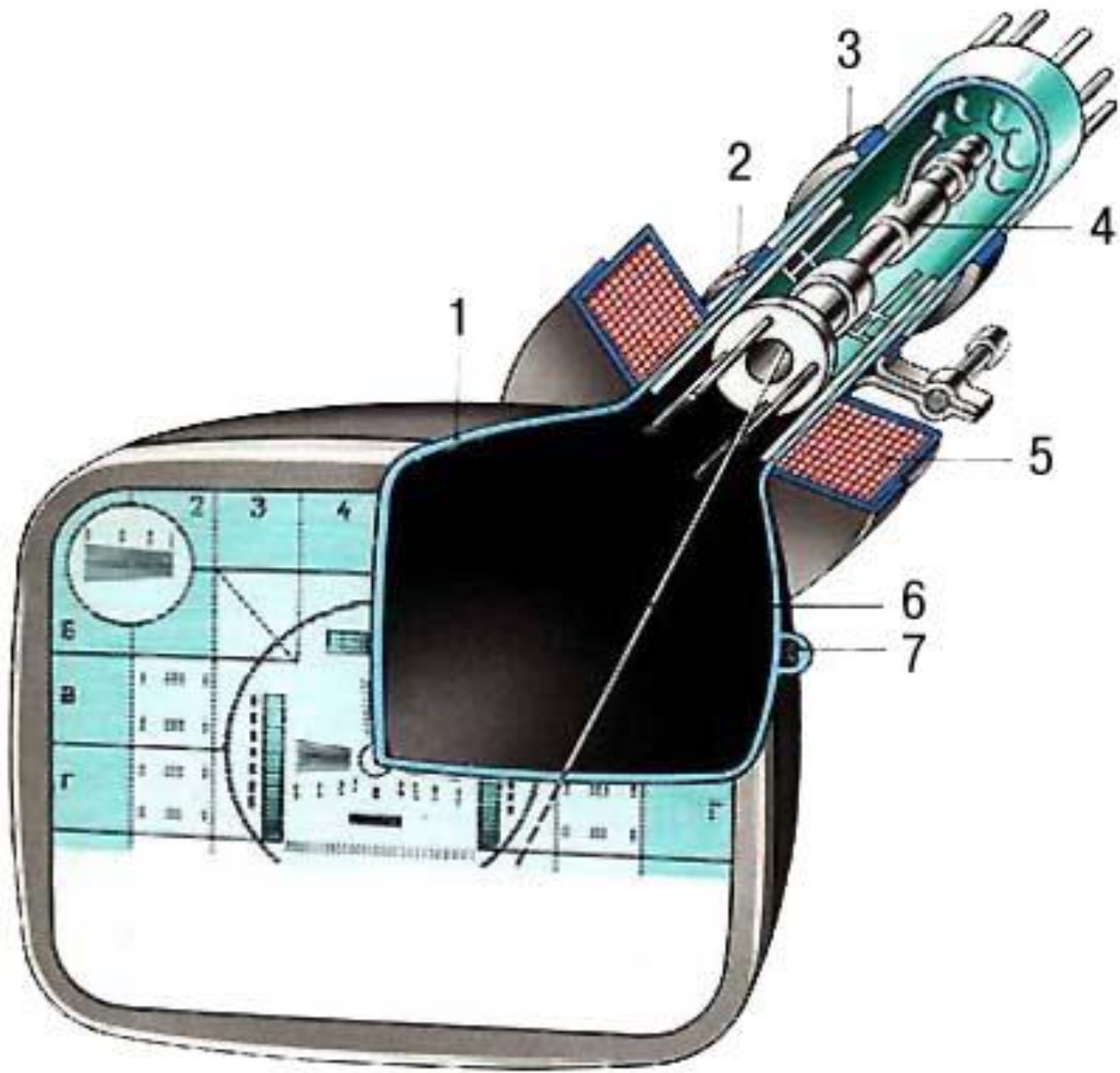











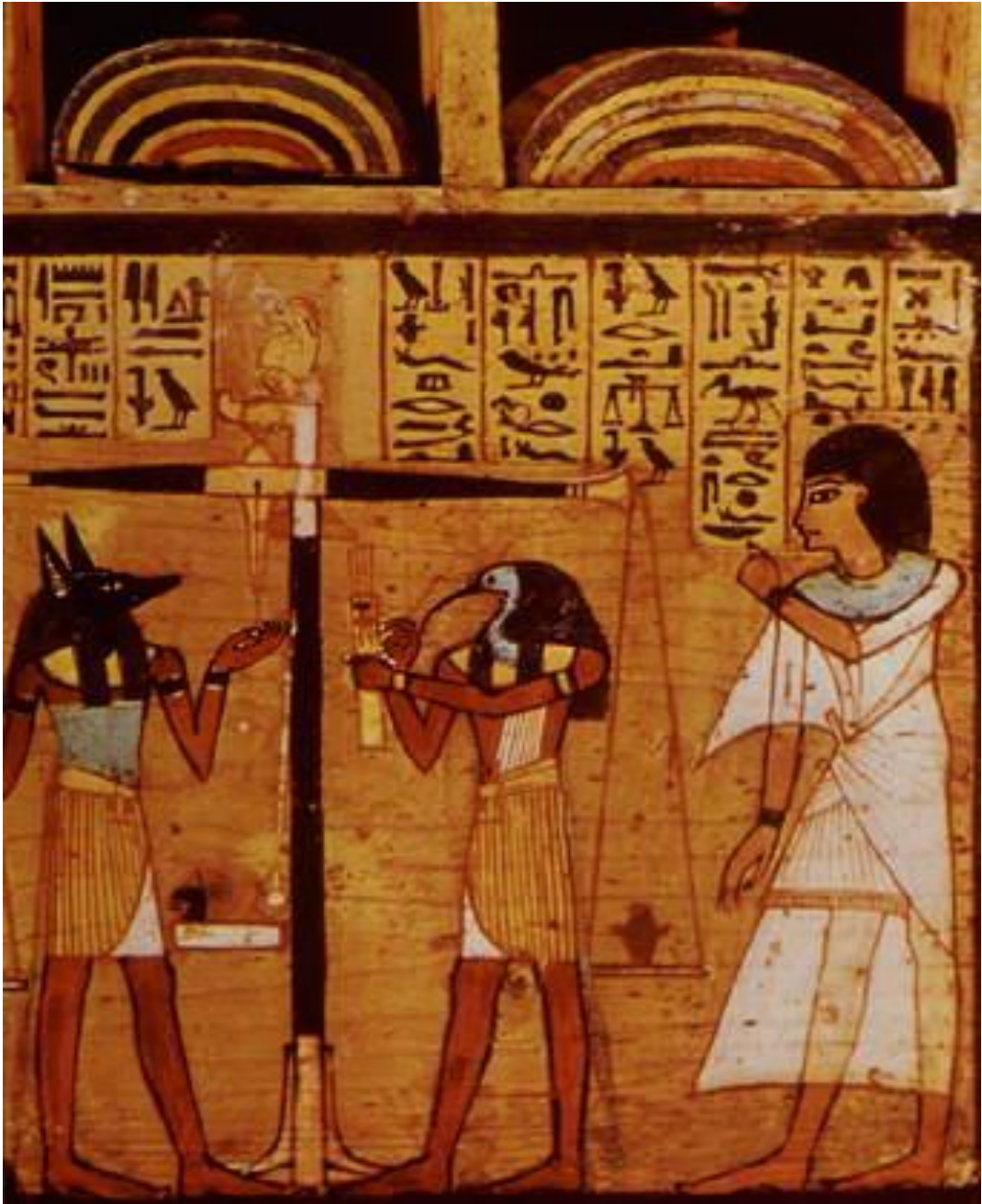



Возможные способы использования ИКТ

- **Показ видеоматериалов (динамических) по теме урока**







Возможные способы использования ИКТ

- **Творческие работы по теме урока: доклады, презентации, сообщения**

- **Все предметы**

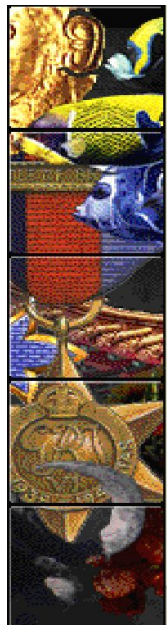

9 класс

Первая мировая война.

Выполнила: Бушкова Ира (9в класс)
учитель информатики: Костюкова С. Л.,
учитель истории: Корнеева Н. Л.

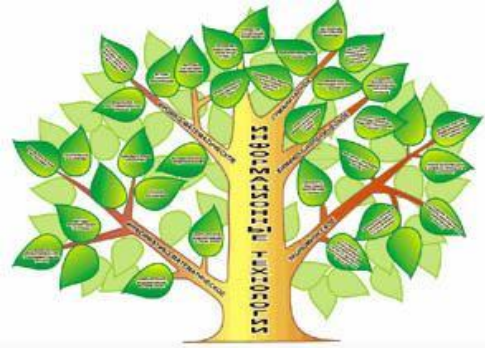

Возможные способы использования ИКТ

- **Специальные программы обучения по предметам с использованием компьютеров**

- **Все предметы**

- **Интерактивные обучающие программы: теория, типовые задачи, выполнение заданий**

- **Все предметы, кроме физкультуры**

- **Индивидуальная работа ученика с обучающей программой - репетитором**

- **Все предметы, кроме физкультуры**



Возможные способы использования ИКТ

- Моделирование ситуаций по сценарию урока

- Все предметы

- Виртуальные лаборатории – специальные обучающие программы для проведения экспериментов и опытов.

- Биология, экология, физика, химия, история...

- Работа в локальной сети или выход в Internet: поиск информации по теме урока, обмен информацией

- Все предметы



Возможные способы использования ИКТ

- Реализация технологий дистанционного обучения:
- мы присутствуем на виртуальном уроке

- Все предметы

- Реализация технологий дистанционного обучения:
- мы даем дистанционный урок

- Все предметы

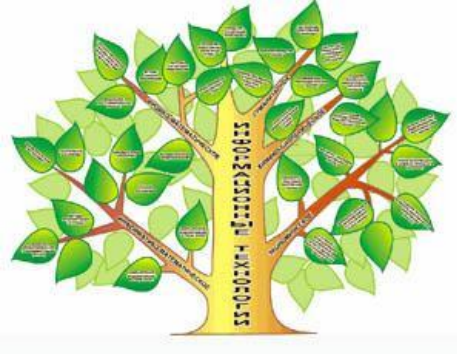

Возможные способы использования ИКТ

- Контрольное тестирование по темам уроков.

- Все предметы

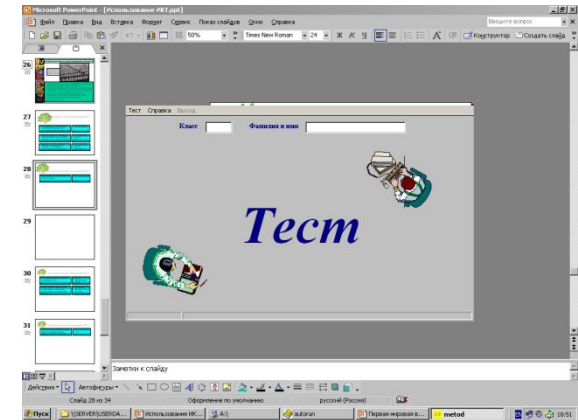
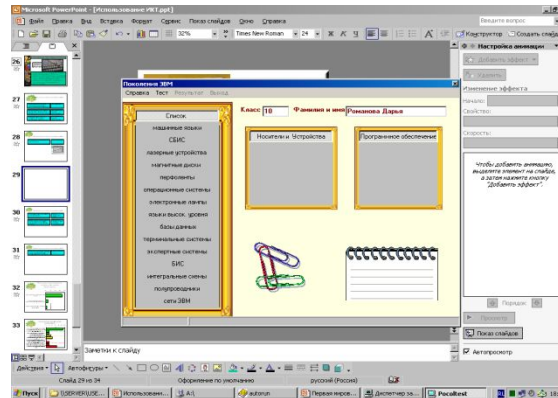
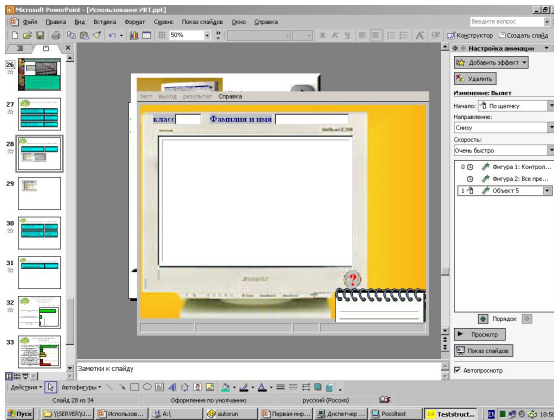

«Замени одним словом»
(определение слова по лексическому значению)

Презумпция	Приватный	Претензия	Претенциозный	Префект
Преамбула	Премировать	Префектура	Примитивный	Престиж
Прерогатива	Привилегия	Приоритет	Принципиальный	Премьера
Примадонна	Превентивный	Прелюдия	Презентабельный	Презент

Инструкция: подвести указатель мыши к нужному слову и остановиться в тот момент, когда он будет выглядеть таким образом  Нажать левую кнопку мыши и тащить слово в нужное место текста задания.

1. - авторитет, влияние, которым пользуется кто-либо.
2. - первый показ спектакля.
3. - награждать.
4. (человек) - отстаивающий свои взгляды, убеждения.
5. - недостаточно глубокий, упрощенный, неразвитый, ограниченный.
6. - первенство, преимущественное право на что-либо.
7. - исключительное право.
8. - подарок.



Результаты социологического опроса в трех школах г.Чебоксары, %

