

Устройство компьютера

- § 32. Принципы устройства компьютеров
- § 33. Магистрально-модульная организация компьютера
- § 34. Процессор
- § 35. Память
- § 36. Устройства ввода
- § 37. Устройства вывода

Устройство компьютера

§ 32. Принципы устройства компьютеров

Принципы устройства компьютеров

А. Беркс, Г. Голдстайн и Дж. фон Нейман:

«Предварительное рассмотрение логической конструкции электронного вычислительного устройства» (1946)

- СОСТАВ ОСНОВНЫХ КОМПОНЕНТОВ ВЫЧИСЛИТЕЛЬНОЙ МАШИНЫ
- принцип двоичного кодирования
- принцип адресности памяти
- принцип иерархической (многоуровневой) организации памяти
- принцип хранимой программы
- принцип программного управления

Архитектура фон Неймана

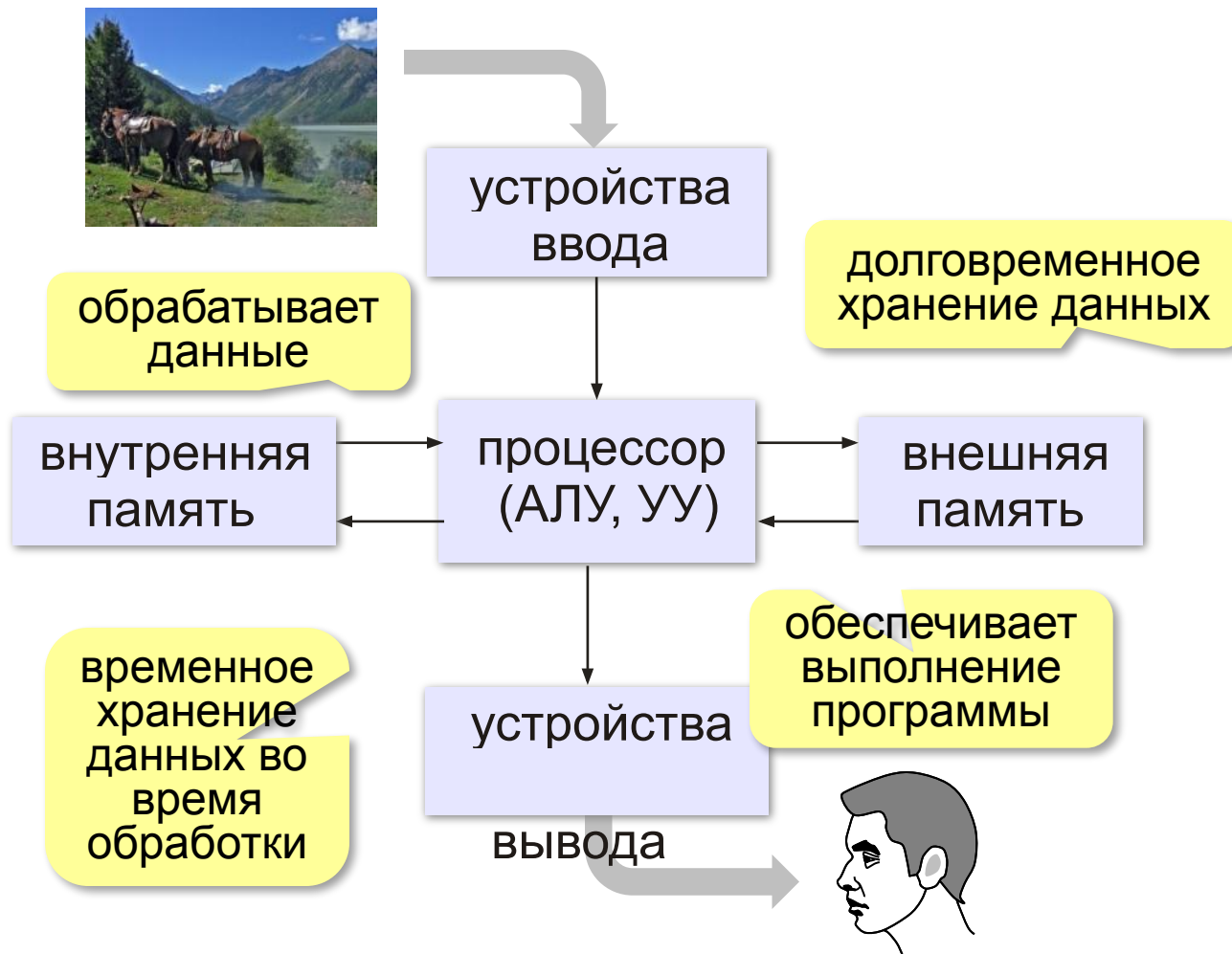

Джон фон Нейман
(1903-1957)

Принцип двоичного кодирования

Все данные хранятся в двоичном коде.



→ 1001010100...



проще устройства для хранения и обработки данных

Троичная ЭВМ «Сетунь» (1959)

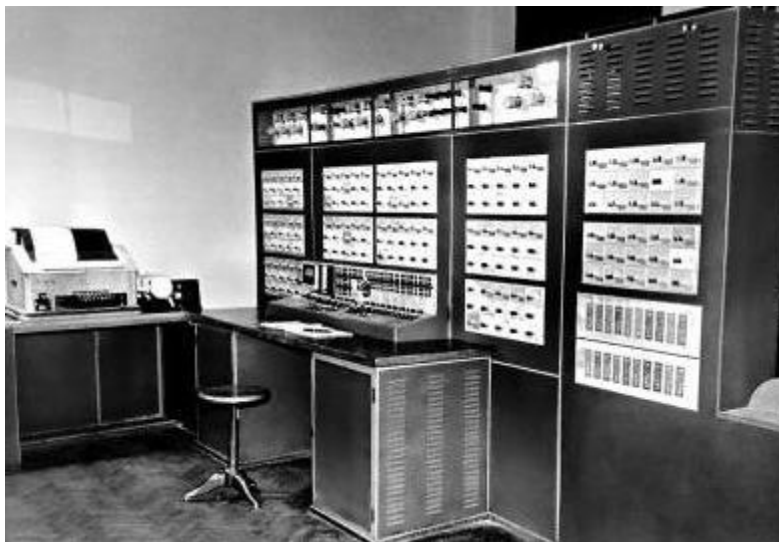

Н.П. Брусенцов

Принцип адресности памяти

- оперативная память состоит из отдельных битов
- группы соседних битов объединяются в ячейки
- каждая ячейка имеет свой адрес (номер)
- нумерация ячеек начинается с нуля
- за один раз можно прочитать или записать только целую ячейку

Принцип адресности памяти

- размеры ячеек:
у первых ЭВМ – 36, 48, 60 битов
сейчас – **8 битов**

Первые ЭВМ (I и II поколения)



III и IV поколения

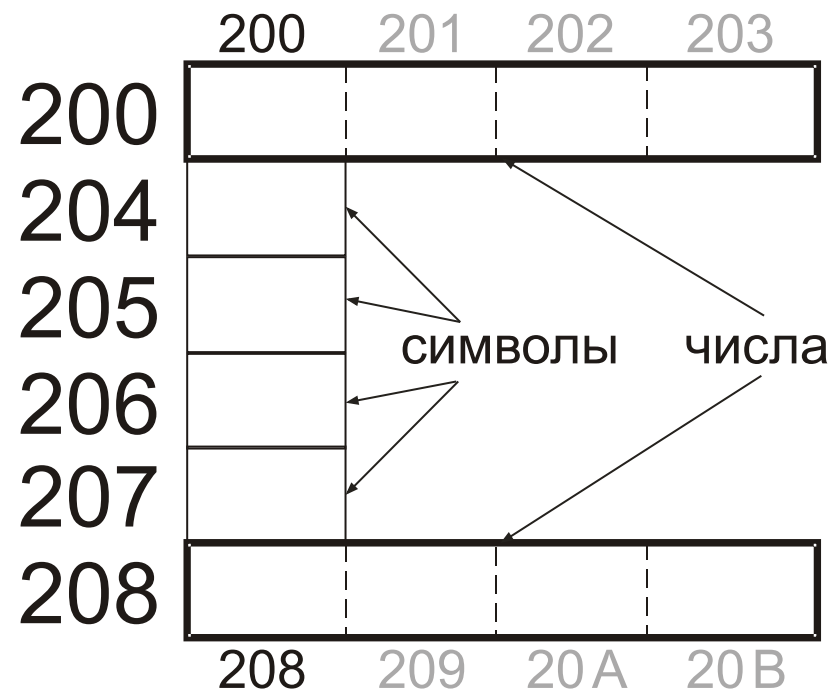

Память с произвольным доступом

RAM = *Random Access Memory*

чтение данных из ячеек и запись в них в произвольном порядке

• **ОЗУ** – оперативное запоминающее устройство
(оперативная память)

• **ПЗУ** – постоянное запоминающее устройство

ROM = *Read Only Memory*

- содержит программное обеспечение для загрузки и тестирования компьютера
- запись запрещена

Иерархическая организация памяти

Требования к памяти:

- большой объём
- высокая скорость доступа



Эти требования противоречивы!

Использование нескольких уровней памяти:

- **внутренняя** память (небольшой объём, высокое быстродействие)
- **внешняя память** (большой объём, низкое быстродействие)
- ...

Принцип хранимой программы

Фрагмент коммутационной панели IBM-557

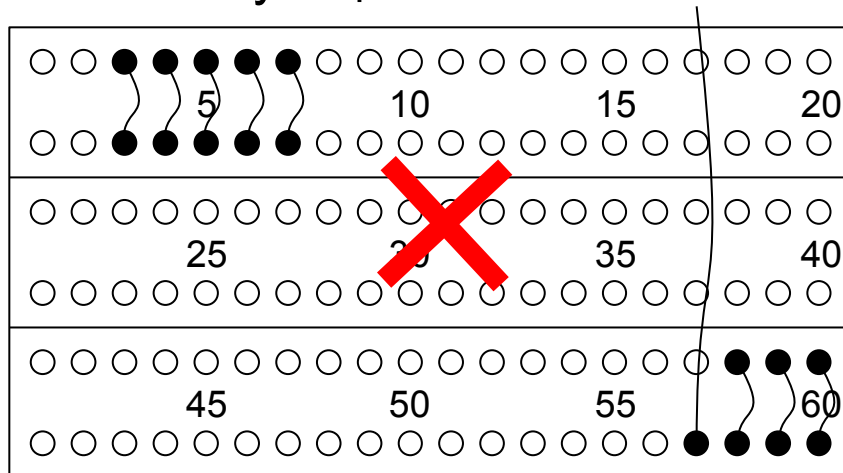

Код программы хранится в ПЗУ или во внешней памяти и загружается в ОЗУ для решения задач.



Программа хранится в единой памяти вместе с данными!

В гарвардской архитектуре есть отдельные области памяти для программ и данных!

Принцип программного управления

- программа – это набор команд
- команды выполняются процессором автоматически в определённом порядке



Счётчик адреса команд – это регистр процессора, в котором хранится адрес следующей команды.

IP (*Instruction Pointer*) в процессорах *Intel*

Что такое архитектура?

Архитектура компьютера – это общие принципы построения конкретного семейства компьютеров (PDP, ЕС ЭВМ, Apple, IBM PC, ...).

- принципы построения системы команд и их кодирования
- форматы данных и особенности их машинного представления
- алгоритм выполнения команд программы
- способы доступа к памяти и внешним устройствам
- возможности изменения конфигурации оборудования

К архитектуре НЕ относятся особенности конкретного компьютера: набор микросхем, тип жёсткого диска, ёмкость памяти, тактовая частота и т.д.

Устройство компьютера

§ 33. Магистрально-модульная организация компьютера

Типы компьютеров

- настольные (*desktop*)



МОНОБЛОК

- переносные (ноутбуки)



- нетбуки (нет привода DVD)



Типы компьютеров

- планшетные



- смартфоны и карманные персональные компьютеры (КПК)



Типы компьютеров

- суперкомпьютеры



«ЛОМОНОСОВ»

Взаимодействие устройств

Шина (или магистраль) – это группа линий связи для обмена данными между несколькими устройствами компьютера.

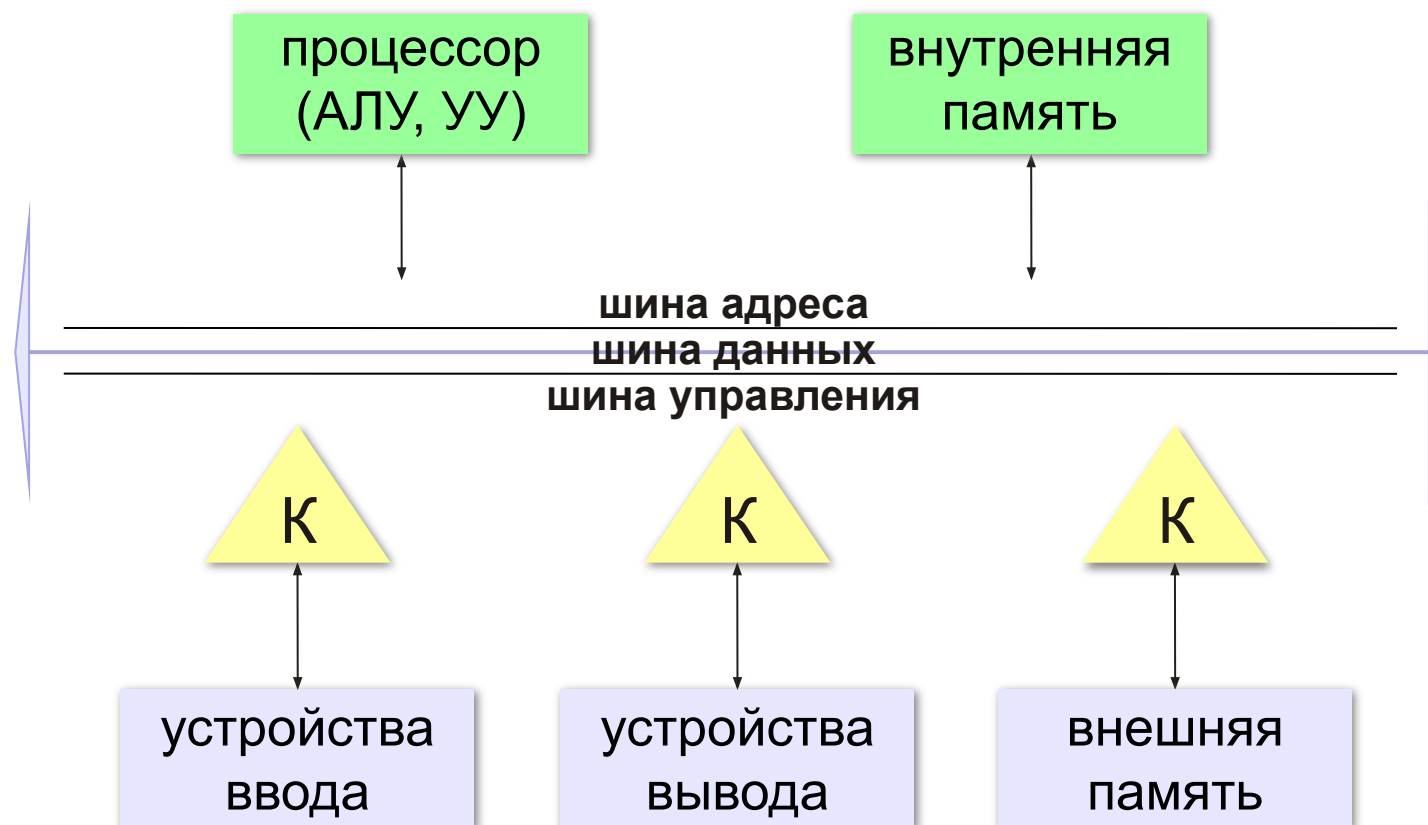

Контроллеры

Контроллер — это электронная схема для управления внешним устройством и простейшей предварительной обработки данных.

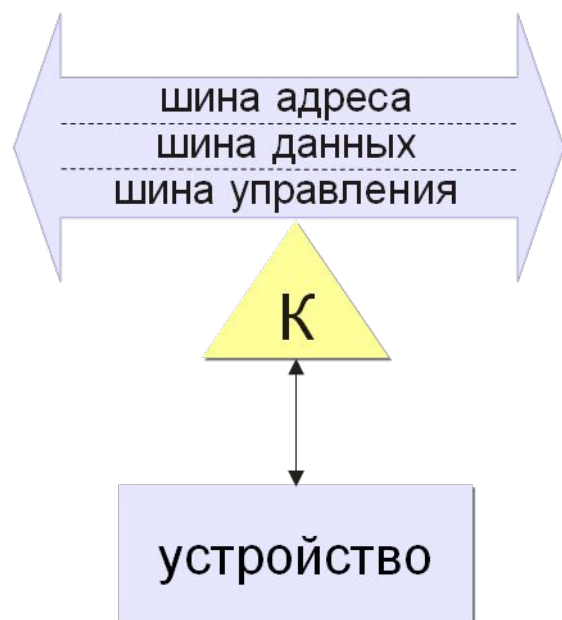

контроллер клавиатуры



контроллер диска



сетевая карта



видеокарта

Архитектура современных компьютеров

Магистрально-модульная архитектура: набор устройств (**модулей**) легко расширяется путём подключения к шине (**магистрали**).

Принцип открытой архитектуры (IBM):

- **спецификация** на шину (детальное описание всех параметров) опубликована
- производители могут выпускать **новые** совместимые устройства
- на материнской плате есть стандартные **разъёмы**
- нужны **драйвера** (программы управления) для каждого устройства

Устройство компьютера

§ 34. Процессор

Что такое процессор?

Процессор – это устройство, предназначенное для автоматического считывания команд программы, их расшифровки и выполнения.

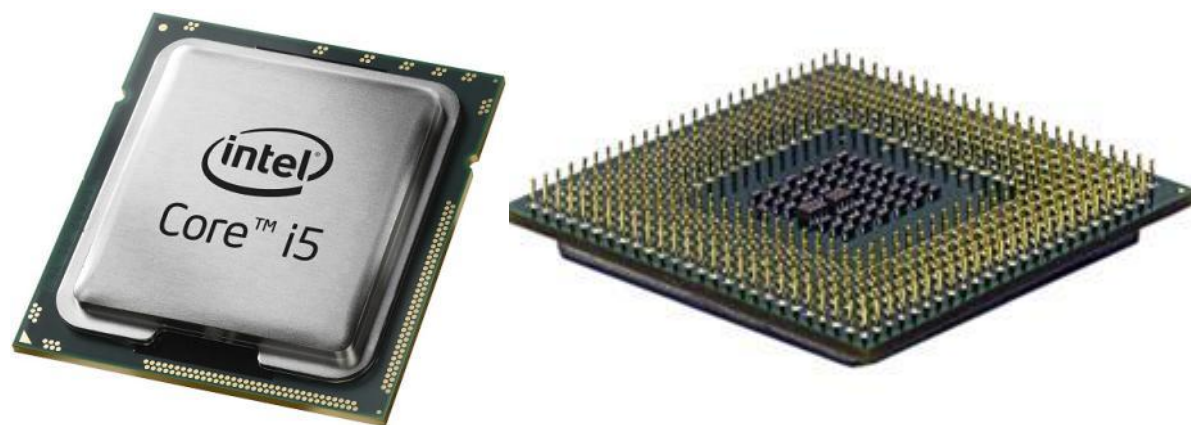

- **АЛУ** = арифметико-логическое устройство, выполняет обработку данных
- **УУ** = устройство управления, которое управляет выполнением программы и обеспечивает согласованную работу всех узлов компьютера

Основные характеристики процессора

Тактовая частота — количество тактовых импульсов в секунду.

1 ГГц (гигагерц) = 1 млрд герц



Недостаточно для сравнения быстродействия!

Разрядность — это максимальное количество двоичных разрядов, которые процессор способен обработать за одну команду.

- разрядность **регистров**
- разрядность **шины данных**
- разрядность **шины адреса R**

Величина адресного пространства 2^R байтов

Устройство компьютера

§ 35. Память

Что такое компьютерная память?

Память — это устройство компьютера, которое используется для записи, хранения и выдачи по запросу команд программы и данных.

- **внутренняя** или **основная** (для хранения программ и данных в момент решения задачи), ОЗУ и ПЗУ
- **внешняя** или **долговременная** (... на длительный срок)

Внутренняя память

RAM = *Random Access Memory*, обращение к ячейкам в любом порядке.

ОЗУ = оперативное запоминающее устройство

- 1) на электронно-лучевых трубках
- 2) на магнитных сердечниках

сейчас:

- 3) на триггерах (**статическая**)
регистры, кэш-память

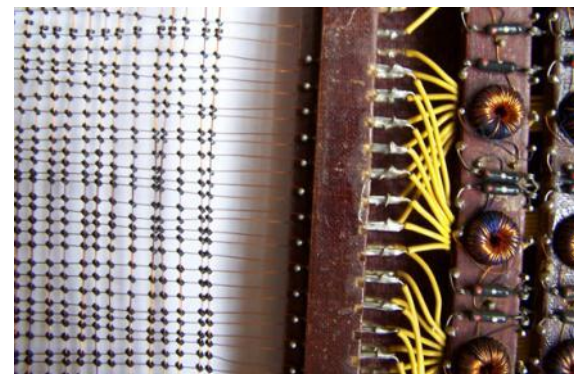

- 3) на полупроводниковых.

конденсаторах (**динамическая**):

- большая ёмкость
- меньшая стоимость
- меньшее быстродействие
- потребляет больше электроэнергии



Внутренняя память – ПЗУ

ПЗУ = постоянное запоминающее устройство

первые: информация заносится только **на заводе**

затем **программируемые ПЗУ**

затем **перепрограммируемые ПЗУ** (флэш-память)

Минимальный набор программ:

- тестирование компьютера
- программа начальной загрузки
- программы для обмена данными с клавиатурой, монитором, принтером

В компьютерах IBM PC:

BIOS = *Basic Input/Output System*



Внешняя память

Внешняя память — часть памяти компьютера, которая используется для долговременного хранения программ и данных.

Устройства внешней памяти = **накопители**:

- на магнитных дисках
- на оптических дисках
- флэш-память
- ...

контроллер

К

носитель



Внешняя память

- данные располагается **блоками** (на дисках – *сектора*)
- блок данных читается и пишется как единое **целое**; работать с частью блока невозможно
- прежде чем процессор сможет использовать программу или данные, их нужно **загрузить** из внешней памяти в ОЗУ
- обменом данными управляют **контроллеры**

Виды внешней памяти

- перфоленты, перфокарты

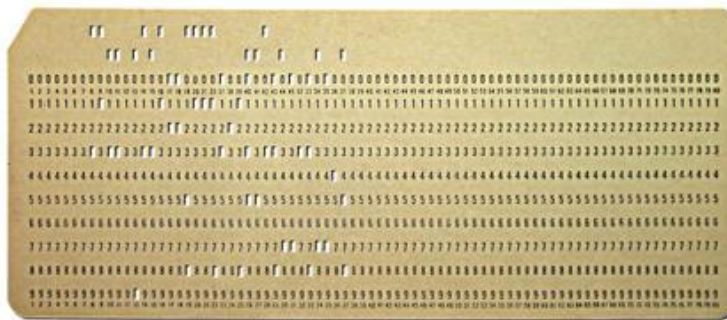
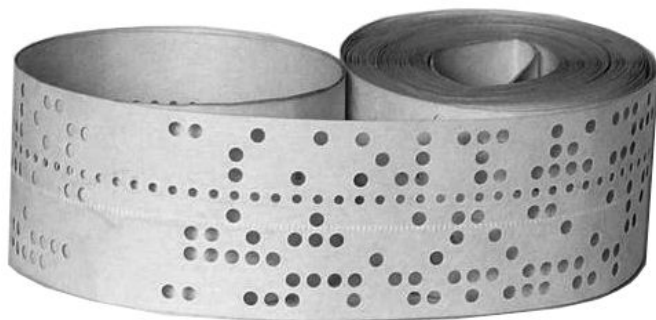

- магнитные ленты, магнитные диски



Файловые системы!

Виды внешней памяти

- оптические диски

CD (*Compact Disk*)



до 700 Мбайт

DVD (*Digital Versatile Disk*)



до 17,1 Гбайт

Blu-ray Disk

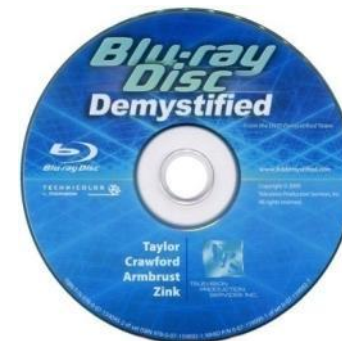

до 500 Гбайт

- флэш-память



флэш-карты



флэш-накопители



SSD
(*Solid State Drive*)

Устройство компьютера

§ 36. Устройства ввода

Что такое устройство ввода?

Устройством ввода называется устройство, которое: позволяет человеку отдавать компьютеру команды и/или выполняет первичное преобразование данных в форму, пригодную для хранения и обработки в компьютере.



Что не относится к устройствам ввода?

сенсорная панель
(*touchpad*)

сканер

жесткий диск

мышь

датчики

графический планшет

микрофон

джойстик

флэш-диск

сетевая карта

Клавиатура

Мембранная

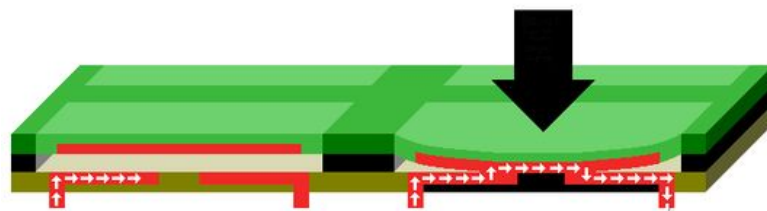

- +
 - простая и дешёвая
- - недолговечна (1-10 млн нажатий)
 - со временем свойства ухудшаются (залипание, нужны бóльшие усилия)

Механическая

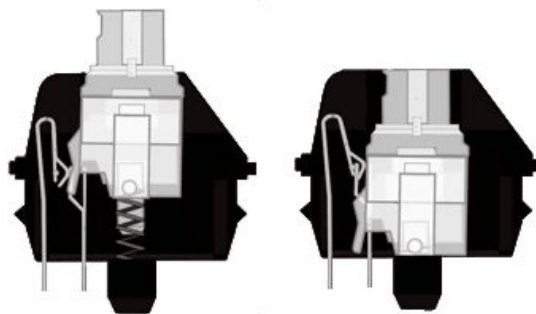

- +
 - реакция быстрее
 - 20-50 млн нажатий
 - характеристики не меняются
- - дороже
 - тяжелее

Манипуляторы

Мышь (оптическая)

приемное устройство
(адаптер, USB)

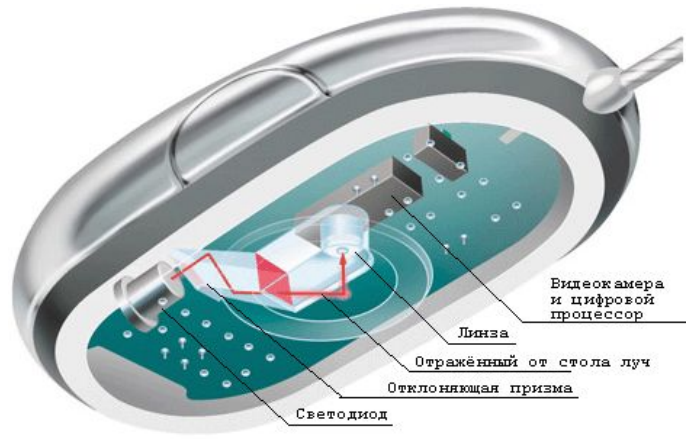

Характеристики:

- разрешение $\approx 1000 \text{ dpi}$
- количество кадров в секунду (до 10000)
- размер кадра (16×16 , 32×32)



Лазерные мыши:

- подсветка лазером
- более контрастное изображение
- точность выше

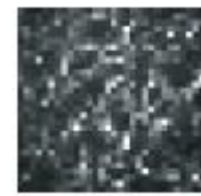

Манипуляторы

Трекбол



Сенсорная панель (тачпад)



мультикас – реакция на касание в нескольких местах одновременно

Трекпоинт



Джойстик



Игровые манипуляторы



Сканеры

Сканер – устройство для ввода изображений.

ручные



планшетные



барабанные



со слайд-модулем



рулонные



Устройства ввода

Микрофоны



Веб-камера



Графический планшет



Датчики

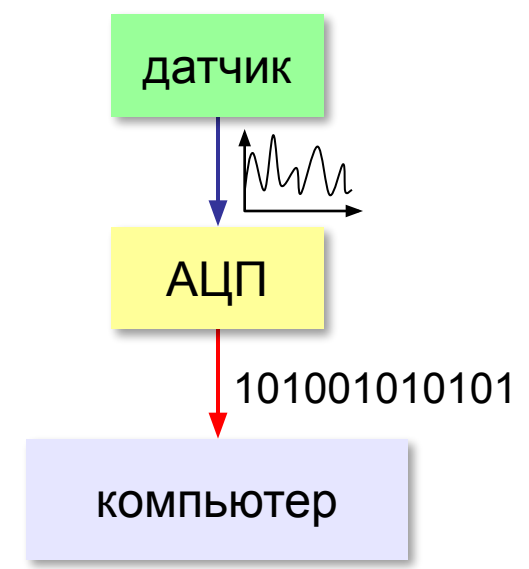

Устройство компьютера

§ 37. Устройства вывода

Что такое устройства вывода?

Устройства вывода — это устройства, которые представляют компьютерные данные в форме, доступной для восприятия человеком.

? Что не относится к устройствам вывода?

сенсорный экран флэш-диск
принтер колонки
жесткий диск МФУ
монитор плоттер
датчики сетевая карта

Плоттеры (графопостроители)

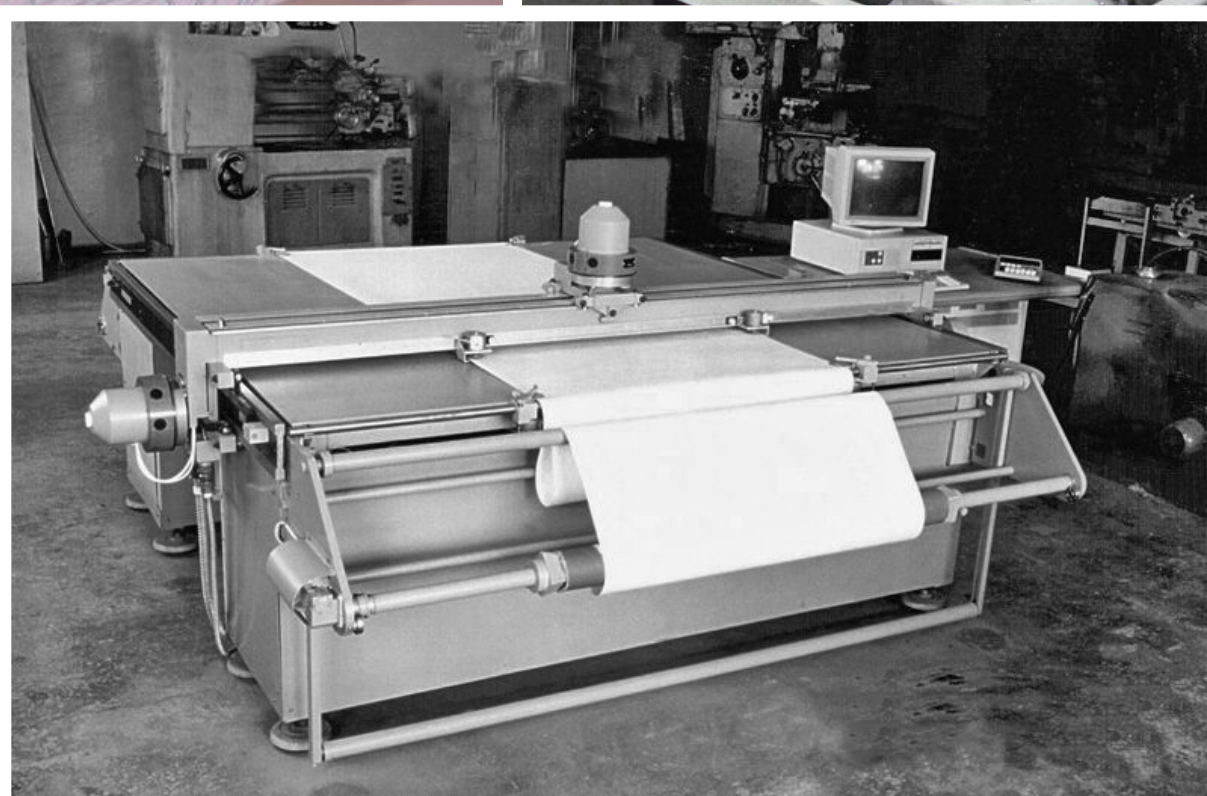
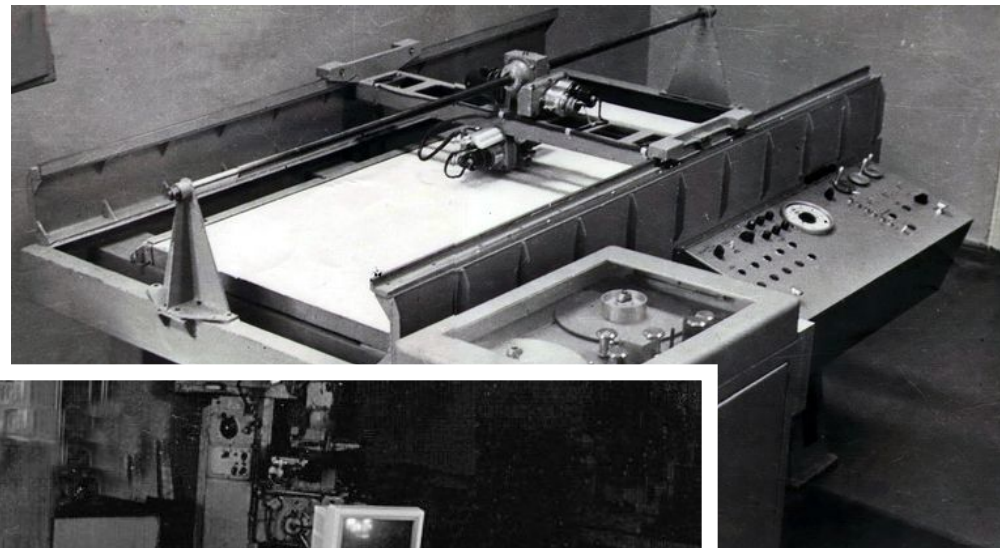

Мониторы

Монитор = дисплей + электронные схемы управления
жидкокристаллические (ЖК) электронно-лучевые



- очень малое излучение
- малые размеры и вес
- потребляют мало электроэнергии (40 Вт)
- нет искажений изображения



- хуже цветопередача (чёрный цвет?)
- изображение зависит от угла зрения
- смазывание изображения
- «битые пиксели»
- только одно разрешение

Мониторы

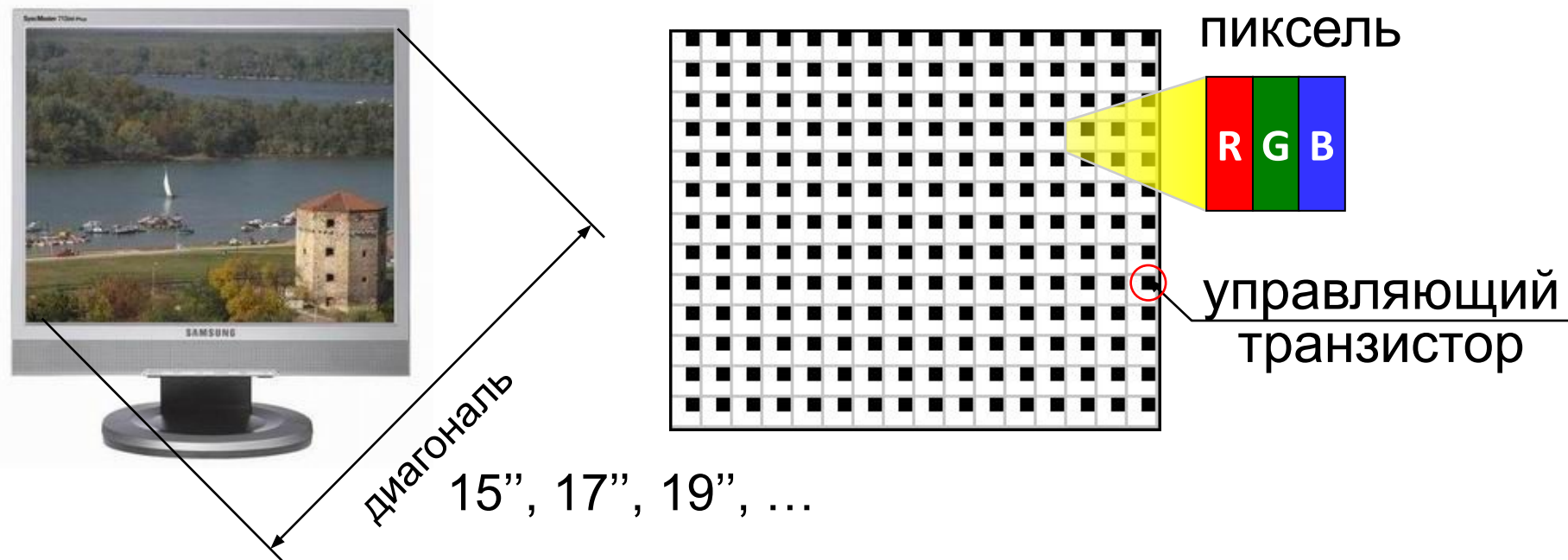

Разрешение — это количество точек экрана по ширине и по высоте. 1280×1024, 1440×900, 1366×768, ...

Соотношение сторон 4:3, 5:4, 16:9

Углы обзора 160° ... 178°

Время отклика 2...8 мс

Принтеры

Принтер – устройство для вывода информации на бумагу или пленку.

Разрешающая способность

dpi = *dots per inch*, точки на дюйм
обычно 300 – 600 dpi
1200 dpi (типографское качество)

Виды принтеров

- матричные (красящая лента)
- струйные (чернила)
- лазерные (порошок)
- сублимационные (красящая лента)

Матричные принтеры

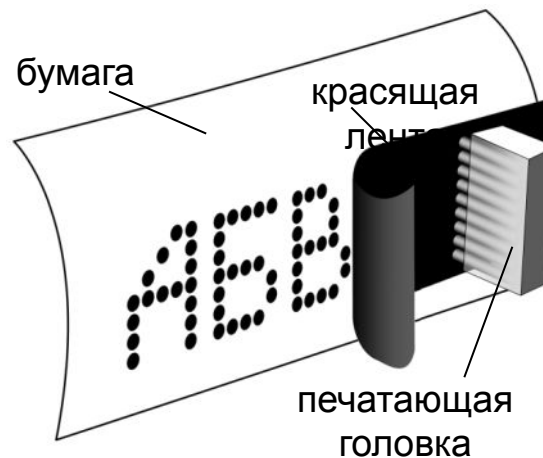

Качество печати:
72...300 dpi

текст: до 337 символов в
минуту

графика: до 5 мин на
страницу!!!



- дешевые принтеры и ленты
- нетребовательны к бумаге



- невысокое качество
- низкая скорость печати графики
- шумят
- черно-белые (почти все)

Струйные принтеры

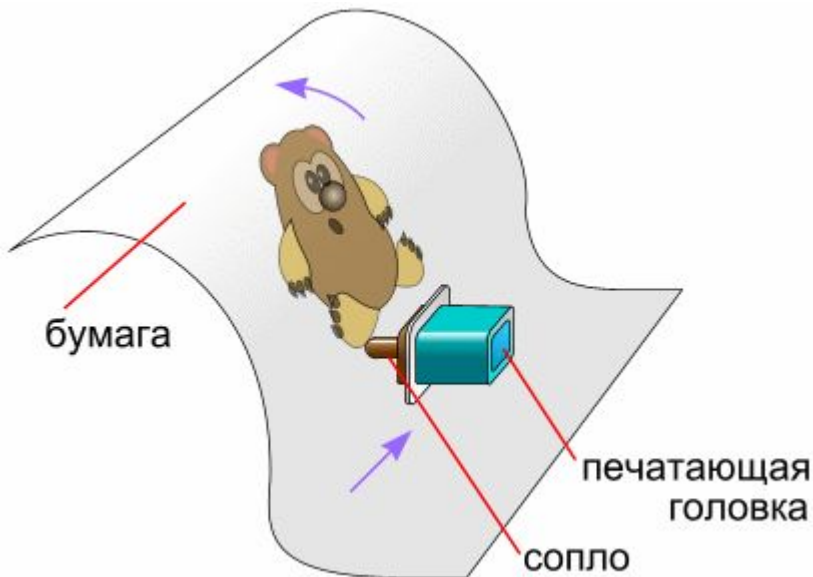

вет: CMYK

Cyan

Magenta

Yellow

Key color

Качество печати:

300...4800 dpi

ч/б: до 30 стр/мин

цвет: до 30 стр/мин

фото 10×15:

от 10 сек



- относительно дешевые
- качественная печать
- мало шумят
- большинство – цветные



- требовательны к бумаге
- дорогие катриджи
- чернила расплываются от воды

Лазерные принтеры

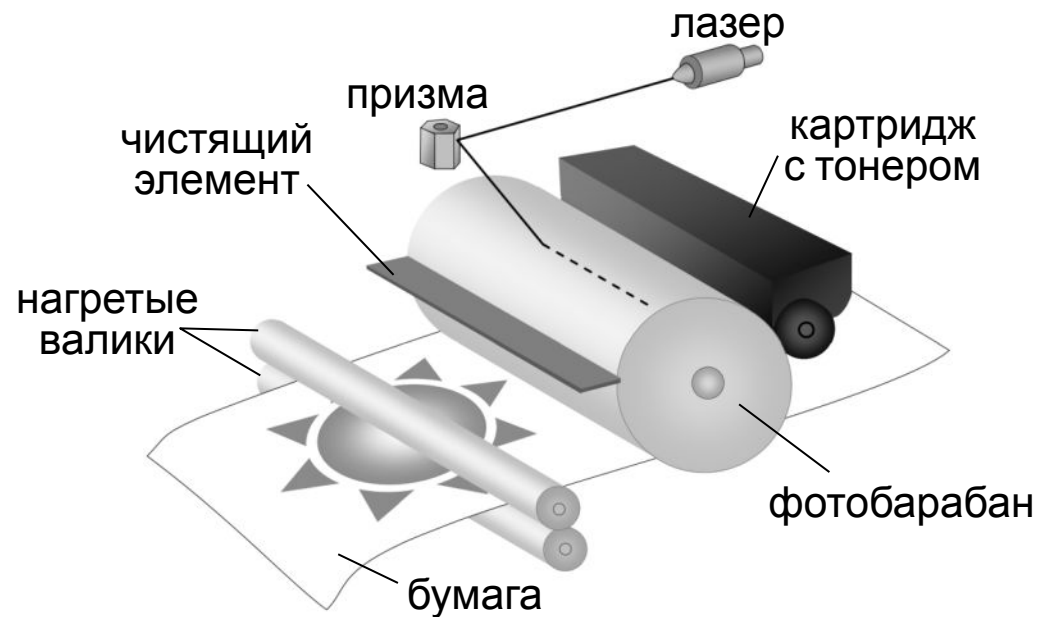

Качество печати:
600...1200 dpi

ч/б: до 50 стр/мин

цвет: до 25 стр/мин



- становятся все дешевле
- очень качественная печать
- мало шумят
- есть цветные



- требовательны к бумаге
- дорогие катриджи
- потребляют много электроэнергии
- цветные дорогие

Сублимационные принтеры

Сублимация – быстрый переход вещества из твердого состояния в газообразное.



- твердые красители:

Сюан

Magenta

Yellow

- 256 оттенков каждого цвета, всего 16,7 млн. цветов
- печать при нагреве
- верхний защитный слой

качество печати:

300 dpi
(= 4800 dpi)

фото 10×15:

около 1 мин



- очень качественная печать фото
- не выцветает 100 лет
- печать прямо с фотоаппарата



- специальная бумага и пленки с красками

3D-принтеры

3D = *3-dimensions*, трёхмерный

3D-принтер — устройство, которое создает физический объект по слоям на основе его цифровой трёхмерной модели.



Устройства ввода и вывода

Сенсорный экран



мультитач – реакция на касание экрана в нескольких местах одновременно

Конец фильма

ПОЛЯКОВ Константин Юрьевич

д.т.н., учитель информатики

ГБОУ СОШ № 163, г. Санкт-Петербург

kpolyakov@mail.ru

ЕРЕМИН Евгений Александрович

к.ф.-м.н., доцент кафедры мультимедийной

дидактики и ИТО ПГГПУ, г. Пермь

eremin@pspu.ac.ru

Источники иллюстраций

1. <http://lenovo.ru>
2. <http://apple.com>
3. <http://samsung.com>
4. <http://www.pcguide.com>
5. <http://hardforum.com>
6. <http://www.techspot.com>
7. <http://www.directindustry.com>
8. <http://www.photo-dictionary.com>
9. <http://www.flashdrive-repair.com>
10. <http://qtwy.net>
11. <http://www.designboom.com>
12. <http://vindavoz.ru>
13. <http://www.mousearena.com>
14. <http://www.globalnerdy.com>
15. <http://vernier.com>
16. <http://mnc.ru>
17. <http://npkrapid.ru>
18. <http://avgold.ru>
19. <http://abs3d.ru>
20. <http://tavco.net>
21. <http://en.wikipedia.org>
22. <http://ru.wikipedia.org>