

# ФОРМИРОВАНИЕ НАРОДОВ

---

## Цели урока:

- определение места предков славян среди индоевропейцев; выявление факторов, существенно повлиявших на судьбы восточных славян.

# План изучения нового материала:

- 1. Разложение родоплеменных отношений.
- 2. Формирование народов.
- 3. Индоевропейцы: прародина, основные занятия, ареал расселения. Место предков славян среди индоевропейцев.
- 4. Дискуссии о прародине славян.
- 5. Великое переселение народов и Восточная Европа.

# 1. Разложение родоплеменных отношений.

- *Неолитическая революция* — термин, впервые введенный в научный оборот английским археологом Г. Чайлдом, означающий переход от присваивающего к производящему хозяйству, первый экономический переворот в истории человечества. Последствиями такого переворота были развитие оседлости и резкое увеличение численности населения (так называемый первый демографический взрыв). Был дан толчок возникновению городских поселений, ремесел, письменности и рациональных знаний.

# 1. Разложение родоплеменных отношений.



Результаты неолитической революции:

- быстро развиваются ремесла;
- переход от присваивающего к производящему хозяйству;
- рост богатства, благодаря занятиям земледелием и скотоводством; общественное разделение труда
- приручение скота и его размножение в домашних условиях стало новым источником богатства;
- социальная, в том числе классовая, дифференциация, имущественное расслоение населения.

## 2. ФОРМИРОВАНИЕ НАРОДОВ

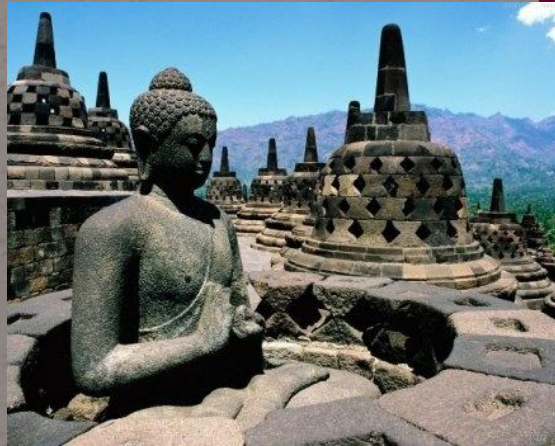

В результате неолитической революции нарушается прежнее, в основном равномерное, развитие человеческого общества. В прошлое уходило былое равенство людей времен родоплеменного строя. Еще в период неолита зародились первые государства в плодородных долинах рек Передней Азии (Евфрат и Тигр), Египта (Нил), Индии (Инд).

## 2. ФОРМИРОВАНИЕ НАРОДОВ.



Различия в развитии человечества повлияли и на формирование отдельных больших групп людей, говоривших на своих языках. На северо-востоке Европы, в Зауралье, стал складываться тип людей, которые стали предками угро-финских народов. В Восточной Сибири и в степях Азии стали формироваться предки будущих монгольских и тюркских народов. В районе Кавказа начали формироваться кавказские народы.

## 2. ФОРМИРОВАНИЕ НАРОДОВ.

- На юго-востоке Европы и сопредельных территориях складывались земледельческо-скотоводческие племена, которые стали предками будущих индоевропейцев. Индоевропейцами ученые называют древнее население огромных территории Европы и Азии, которые дали начало многим современным народам мира, в том числе русским и их предкам славянам. Когда-то люди, принадлежавшие к этой общности, говорили на одном языке.
- С юго-востока Европы и началось распространение индоевропейцев по просторам Евразии, Они двинулись на запад и юго-запад и заняли всю Европу (напр. - трипольская культура) до Атлантики. Другая часть индоевропейских племен распространилась на север и восток. Они заселили север Европы. На юге и юго-востоке они продвинулись в Малую Азию, на Северный Кавказ, в Иран и Среднюю Азию, расселились в Индии.
- В мифах и сказках народов Индии сохранились воспоминания об их древнейшей северной прародине, на севере же России до сих пор существуют названия рек и озер, восходящие к санскриту — древнему языку Индии.









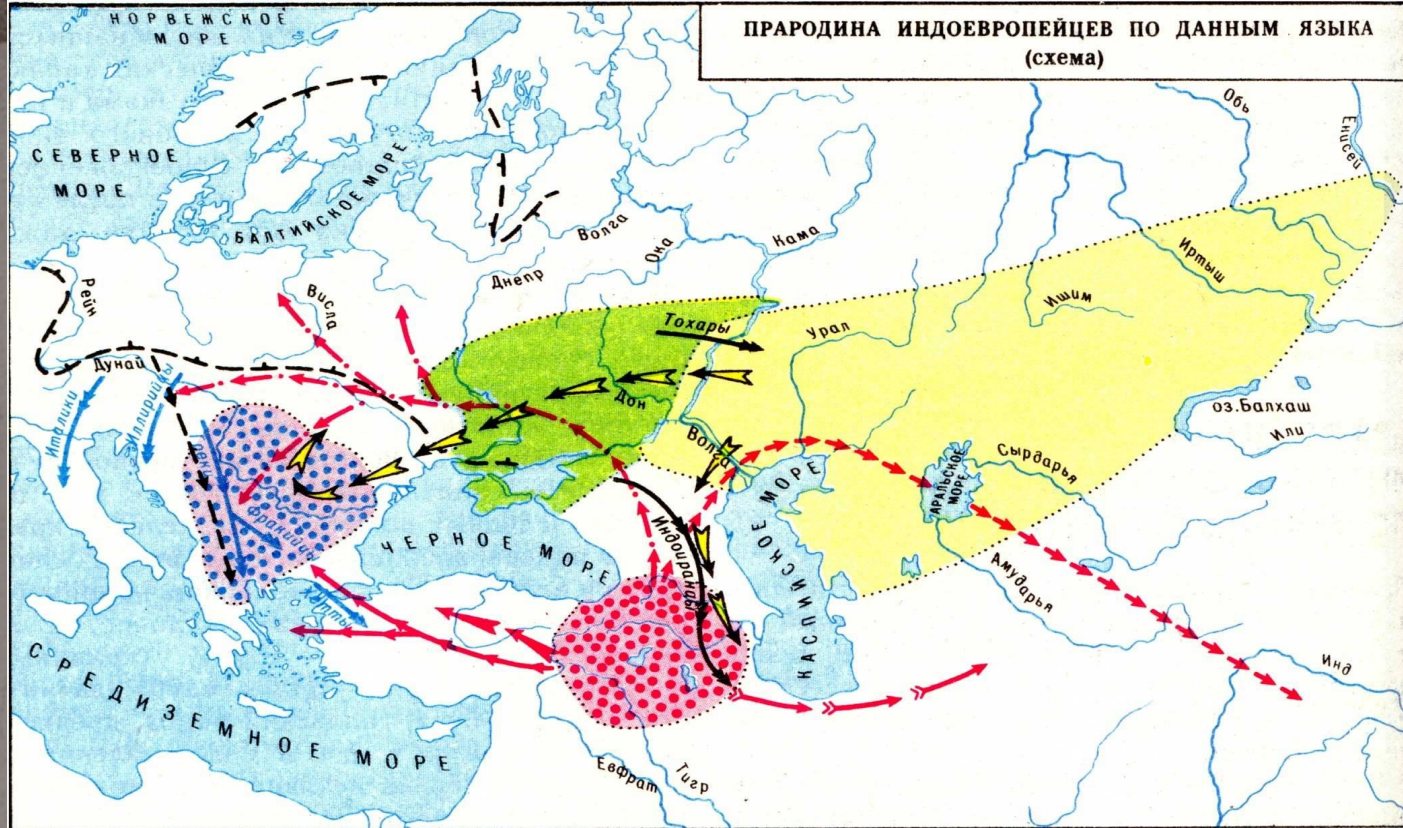



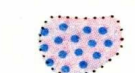

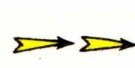
### 3. Индоевропейцы: прародина, основные занятия, ареал расселения. Место предков славян среди индоевропейцев.

- Вопрос о прародине индоевропейцев сложен и сегодня вызывает много споров.
- Вот несколько из них
- — балкано-дунайская;
  - южнорусская (междуречье Днепра и Дона, включая Крымский полуостров);
  - волжско-енисейская (включая северный Прикаспий, Арал и северный Балхаш);
  - восточно-анатолийская;
  - центрально-европейская (бассейны рек Рейна, Вислы и Днепра, включая Прибалтику).

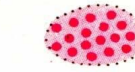
ПРАРОДИНА ИНДОЕВРОПЕЙЦЕВ ПО ДАННЫМ ЯЗЫКА  
(схема)



-  Прародина индоевропейцев по мнению сторонников ее локализации в Центральной Европе
-  Направление экспансии индоевропейцев в Центральной Европе
-  Прародина индоевропейцев по мнению сторонников балкано-дунайской локализации
-  Направления ранних миграций индоевропейских племен
-  Территория, в пределах которой некоторые ученые локализуют прародину индоевропейцев в IV–III тысячелетии до н.э.
-  Направления миграций индоевропейцев в IV–III тысячелетии до н.э.

-  Вариант южно-русской прародины индоевропейцев в IV–III тысячелетии до н.э.
-  Направления миграций индоевропейцев в IV–III тысячелетии до н.э.
-  Возможное расположение прародины индоевропейцев согласно восточно-анатолийской теории
-  Предполагаемые направления миграций индоевропейских племен
-  Анатолийские племена
-  Греческие племена
-  Иранские племена
-  Часть индоарийских племен (древнеиндийские племена)
-  Европейские группы индоевропейцев

### 3. Индоевропейцы: прародина, основные занятия, ареал расселения. Место предков славян среди индоевропейцев.

- Основным занятием индоевропейцев было пашенное земледелие. Земля обрабатывалась с помощью упряжных пахотных орудий (рала, сохи). В то же время, видимо, было уже известно садоводство. Существенное место в хозяйстве индоевропейских племен занимало скотоводство. Скот использовали в качестве основной тягловой силы. Животноводство обеспечивало индоевропейцев продуктами — молоком, мясом, а также сырьем — кожами, шкурами, шерстью и т. д.
- На полях выращивали пшеницу, ячмень, просо, горох.

- ***Индоевропейская языковая семья*** — одна из наиболее крупных языковых семей, в которую входят языковые группы: романская (французы, итальянцы, испанцы, португальцы, молдаване, румыны и др.); германская (немцы, англичане, скандинавы и др.) и славянская (русские, украинцы, белорусы, поляки, чехи, словаки, болгары, сербы, хорваты и др.).

### 3. Индоевропейцы: прародина, основные занятия, ареал расселения. Место предков славян среди индоевропейцев.

- На рубеже IV—III тыс. до н. э. жизнь индоевропейских племен изменилась. С понижением температуры, повысилась континентальность — более жаркие, чем прежде, летние месяцы чередовались со все более суровыми зимами. В результате снизились урожаи зерновых культур, земледелие перестало давать гарантированные средства для обеспечения жизни людей в зимние месяцы. Постепенно усилилась роль скотоводства. Увеличение стада потребовало расширения пастбищ и поиска новых территорий. Наступил период освоения соседних земель.

- С начала III тыс. до н. э. колонизация новых территорий стала нормой жизни индоевропейских племен. Это, в частности, нашло отражение в мифах, сказках и легендах индоевропейских народов — иранцев, древних индийцев, древних греков.





Рис.3



Рис.5

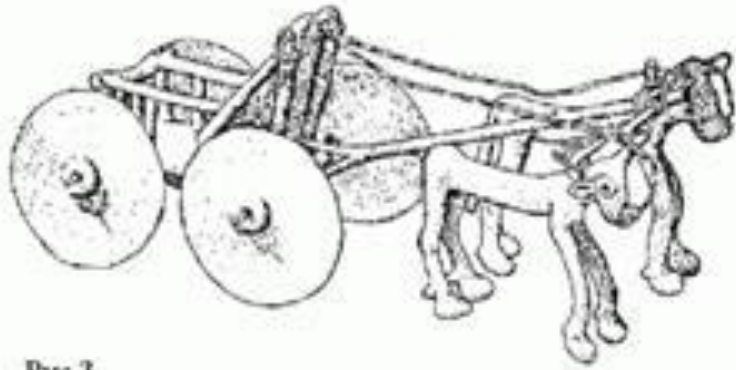

Рис.20

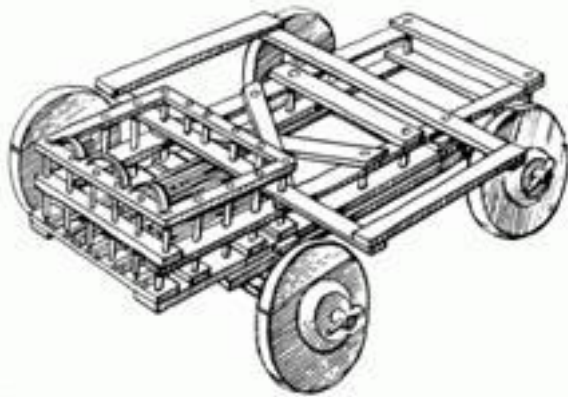

Рис.10с

- изобретение колесного транспорта, а также приручение и использование для верховой езды лошадей позволило скотоводам перейти от оседлого образа жизни к кочевому или полукочевому. Следствием изменения хозяйственно-культурного уклада стал распад индоевропейской общности на самостоятельные этносы

### 3. Индоевропейцы: прародина, основные занятия, ареал расселения.



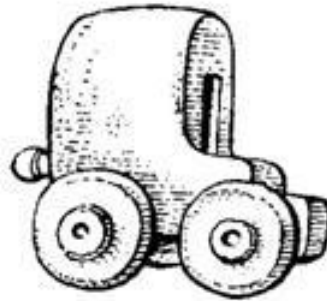
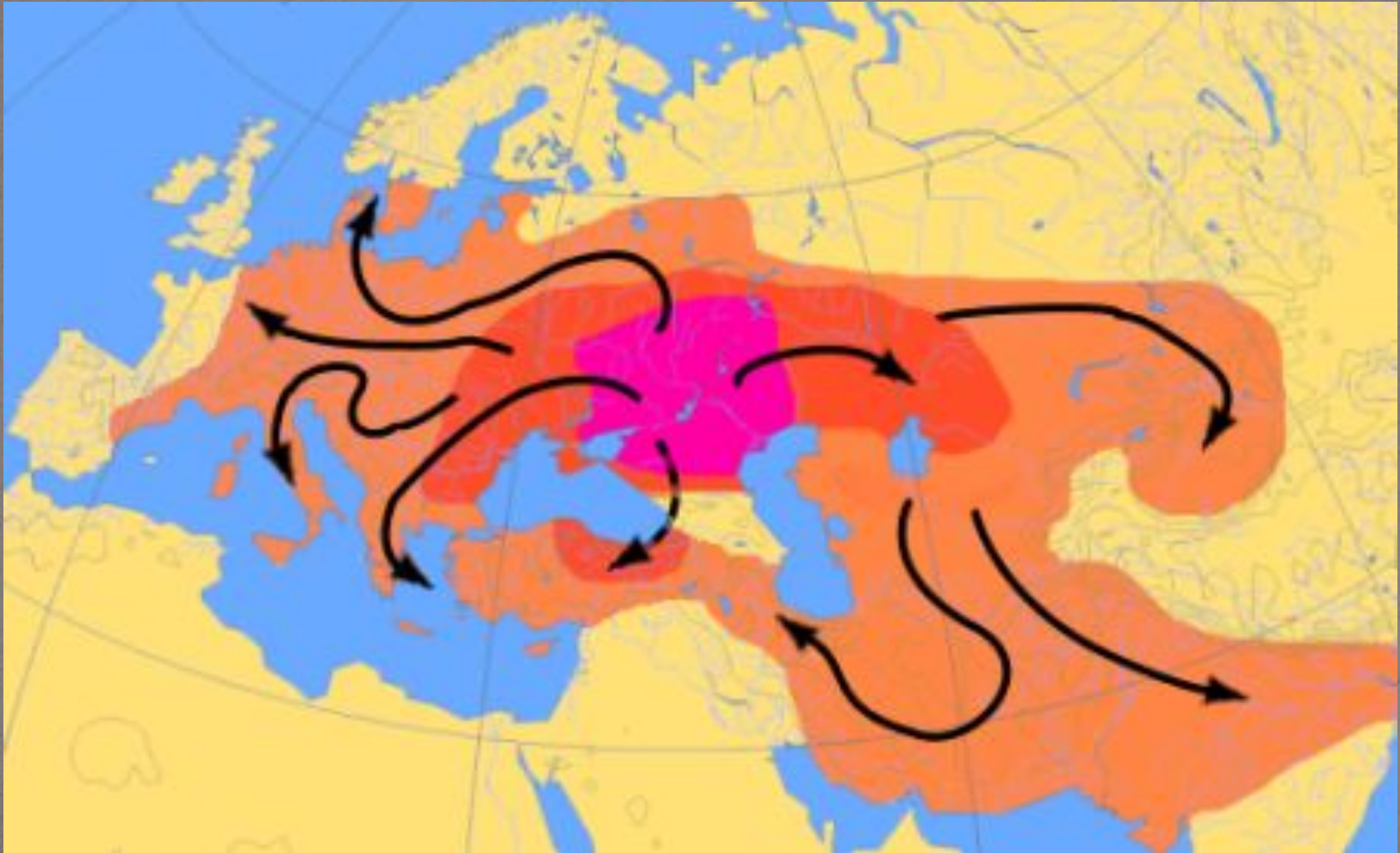

# Этногенез индоевропейских народов

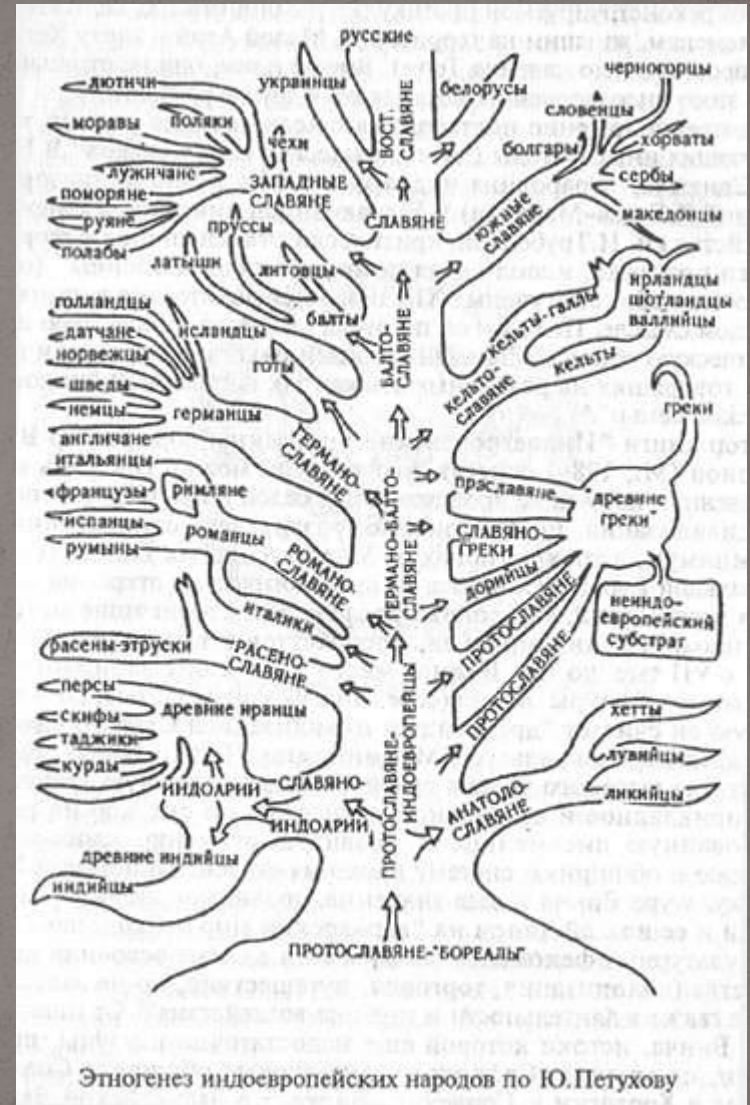
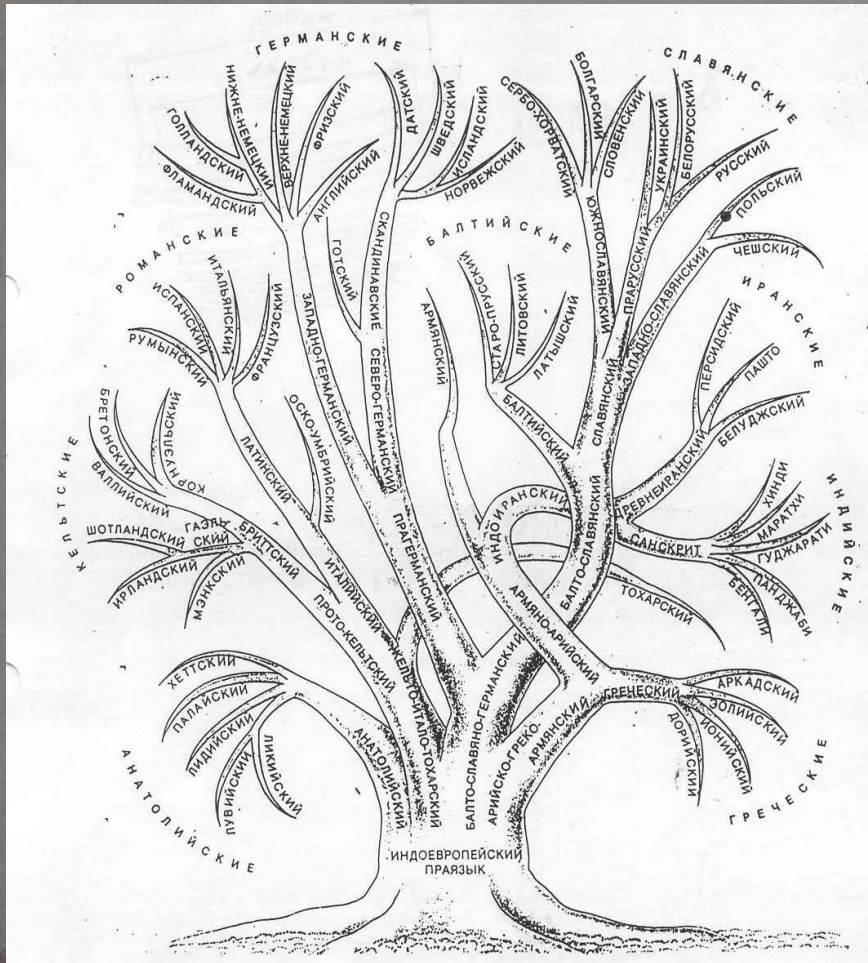

Этногенез индоевропейских народов по Ю. Петухову

- *Великое переселение народов* — условное название совокупности этнических перемещений в Европе в IV—VII вв. германцев, славян, сарматских и других племен на территории Римской империи. Великое переселение народов способствовало крушению Римской империи.

Активное перемещение племен началось с 370-х гг., когда из Приуралья двумя потоками двинулись гунны: с одной стороны по восточноевропейским степям и северному побережью Черного моря в Европу, с другой — через Кавказ, Грузию и Армению в Сирию. Около 370 г. гунны перешли Волгу и вместе с покоренными аланами обрушились на готов, которые жили в Северном Причерноморье.

# Теории этногенеза восточных славян

Миграционная теория	Автохтонная теория	Синтез автохтонной и миграционной теорий
<p>Славяне локализовались на небольшой территории, а затем расселились по Восточной Европе.</p> <p><b>1. Дунайская.</b> Восточнославянская ветвь выделилась в первые века нашей эры из общеславянской племенной группы, восходившей к индоевропейской общности, и мигрировала на восток в связи с Великим переселением народов; <b>общеславянская прародина</b> — бассейн реки Вислы или Дуная. Впервые упоминается в «Повести временных лет».</p> <p>Получила широкое распространение во второй половине XIX в. Странники — С. М. Соловьев, В. О. Ключевский и др.</p>	<p>Славяне-автохтоны (коренное население) на территории Восточной Европы. Выделяются протославянский, праславянский и собственно славянский периоды. Прародина — бассейн р. Припять, Среднее Поднепровье.</p>	<p>Славянские племена образовались в результате ассимиляции с племенами иранского и славяно-балтийского происхождения на берегах Балтийского моря и мигрировали оттуда на территорию Восточной Европы. Автор — А. И. Соболевский</p>
<p><b>2. Скифо-сарматская.</b> Предки славян продвинулись из Передней Азии вдоль Черноморского побережья на север и осели под этнонимами «скифы», «сарматы», «аланы» и «роксоланы».</p> <p>Постепенно славяне из Северного Причерноморья мигрировали на запад и юго-запад.</p> <p>Впервые зафиксирована в Баварской хронике XIII в., позднее воспринята многими западноевропейскими авторами</p>	<p>Прародина — бассейн р. Припять, Среднее Поднепровье.</p>	
<p><b>3. Прибалтийская.</b> Первая прародина славян — бассейн Западной Двины и низовьев р. Неман, вторая — нижнее течение р. Вислы. После ухода готов из Причерноморья восточные и южные славяне двинулись туда и образовали племена южных и восточных славян. Автор — А. А. Шахматов</p>	<p>Авторы и сторонники — Б. Д. Греков, Б. А. Рыбаков, В. В. Мавродин</p>	

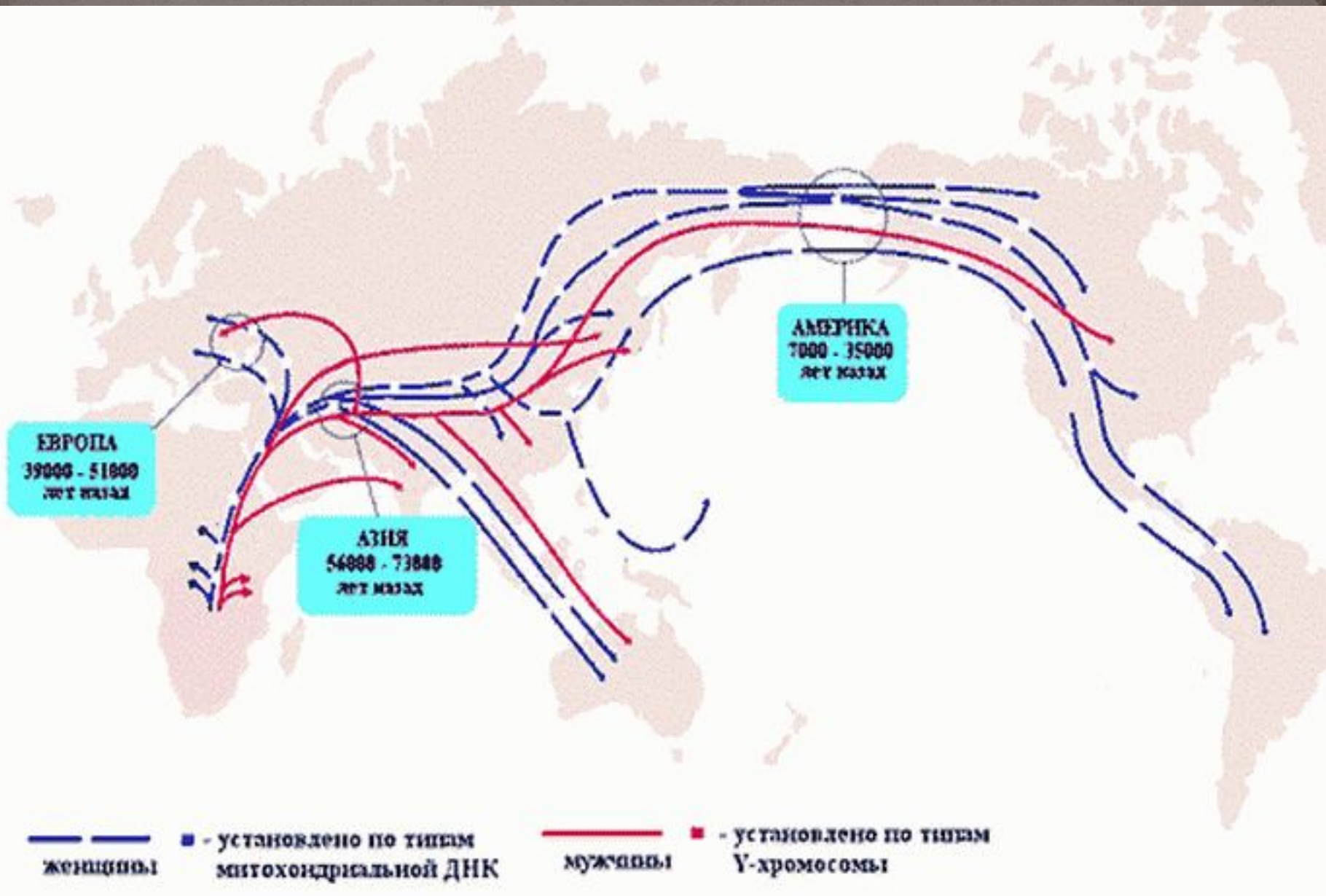

# Домашнее задание

- составить схему расселения племен в ходе Великого переселения народов