

Оружие Первой Мировой ВОЙНЫ

Работа Бондаренко Сергея
Ученика 11«Б» класса
МОУСОШ №10

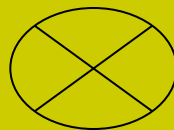

Танки



Авиация

Антанта

Россия

Великобритани

я

Франция

Тройственный союз

Австро-Венгрия

Германи

я

Итали

я

Пистолеты и револьверы



Револьвер Наган обр.
1895 г.

Револьвер Смит-
Вессон обр. 1869 г.



Винтовки

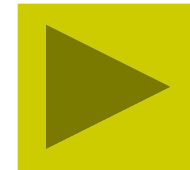
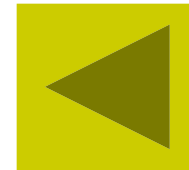

Винтовка Мосина обр.1895 г.



Карабин Мосина обр. 1907 г.

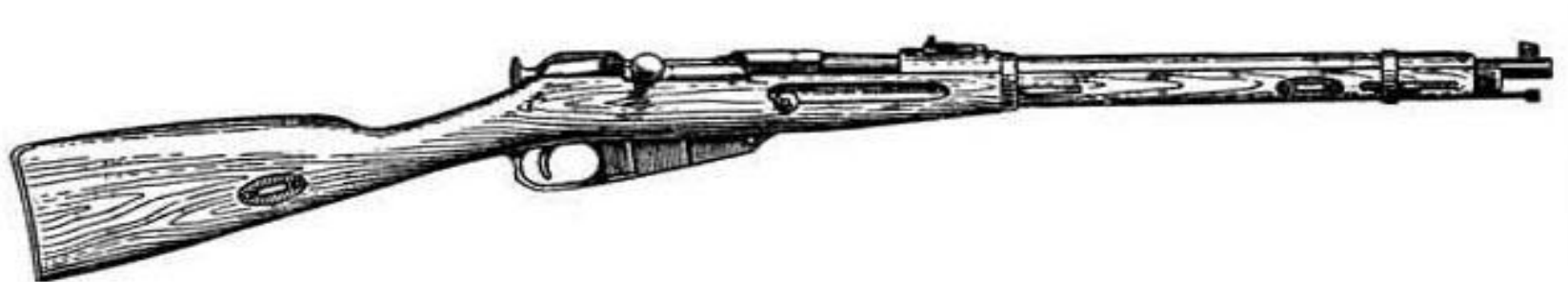

Экспер. образец

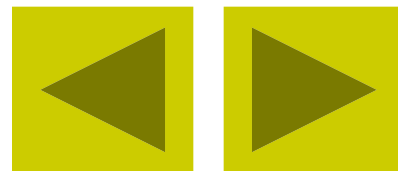

**6.5-мм автомат системы
В.Г.Федорова**



**6.5-мм автомат системы
В.Г.Федорова обр.1916 г.**



**6.5-мм автомат системы
В.Г.Федорова обр.1916 г.,
со складными сошками**

Пулеметы

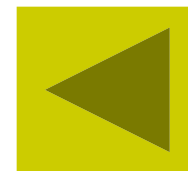

Пулемет Максим обр.
1905/10 г.

Гранаты

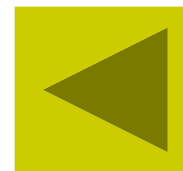

Ручная граната Р1. обр.
1915 г.

Ручная граната
Рдултовского обр. 1914
г.



Пистолеты и револьверы



Пистолет Вебли-Скотт
обр. 1912 г.



Рис. 118. Общий вид пистолета Вебли-Скотта калибра 450.
1 — ствол; 2 — затвор; 3 — рукоятка; 4 — курок; 5 — магазин; 6 — предохранитель; 7 — спусковой крючок; 8 — предохранитель; 9 — предохранитель

Револьвер Вебли обр.
1896 г.



Винтовки

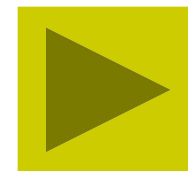
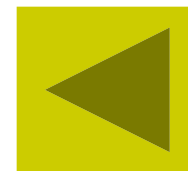

Винтовка Ли-
Энфильд 4-1



Винтовка
Росса обр.
1907-1912

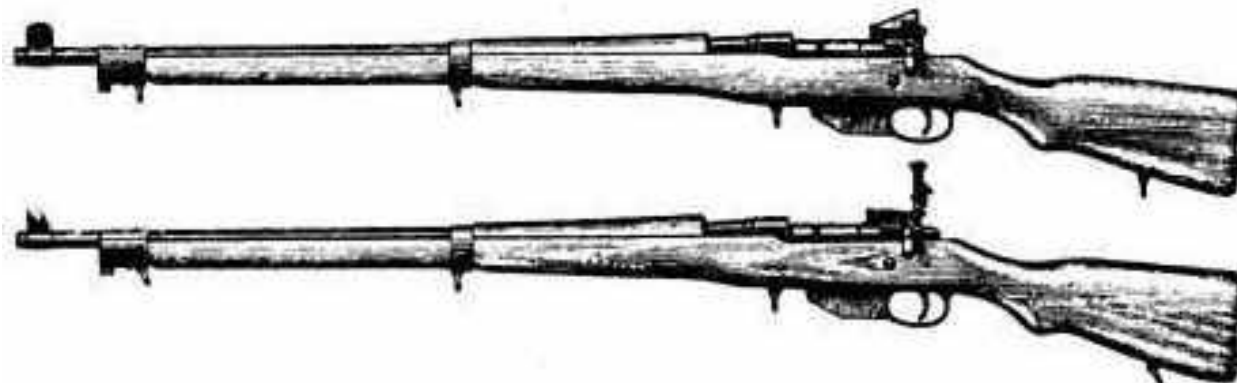

Пулеметы



Пулемет Виккерс-Максим



Пулемет Льюиса
обр. 1915 г.



Гранаты



Ручная граната
Мк.12

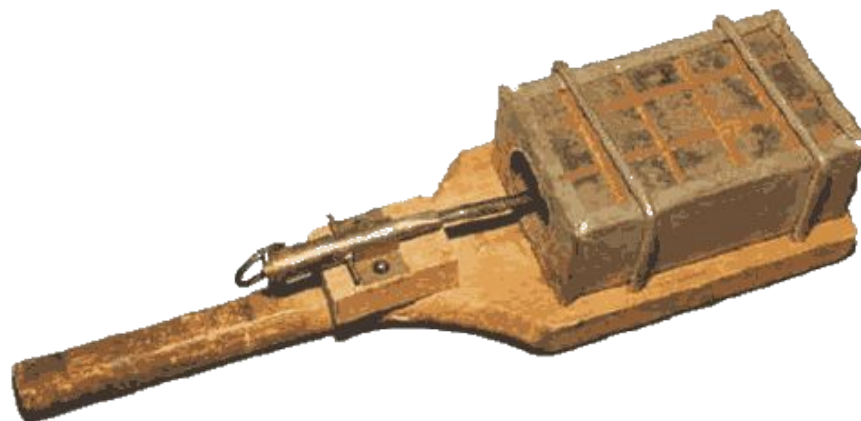

Ручная граната
Бетти обр. 1915 г.



Пистолеты и револьверы



Револьвер Лебель
обр. 1892г



Винтовки



Винтовка
Лебель-Бертье
обр. 1907 г.



Автоматическая
самозарядная
винтовка RSC
обр. 1917 г.

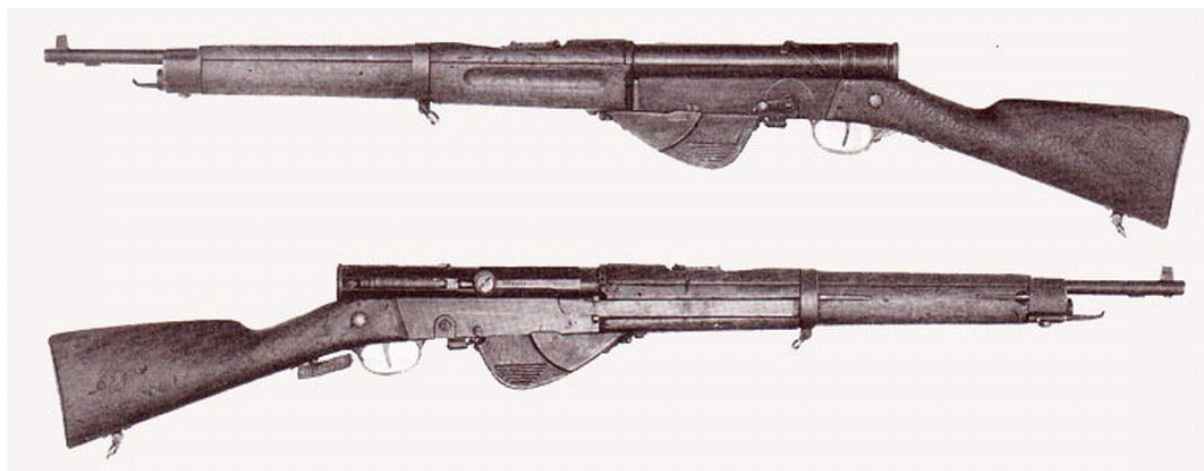

Пулеметы



Ручной пулемет Шош обр.
1915 г.



Пулемет Сент-Этьен
обр. 1907 г.



Гранаты



Граната ударного действия R-1

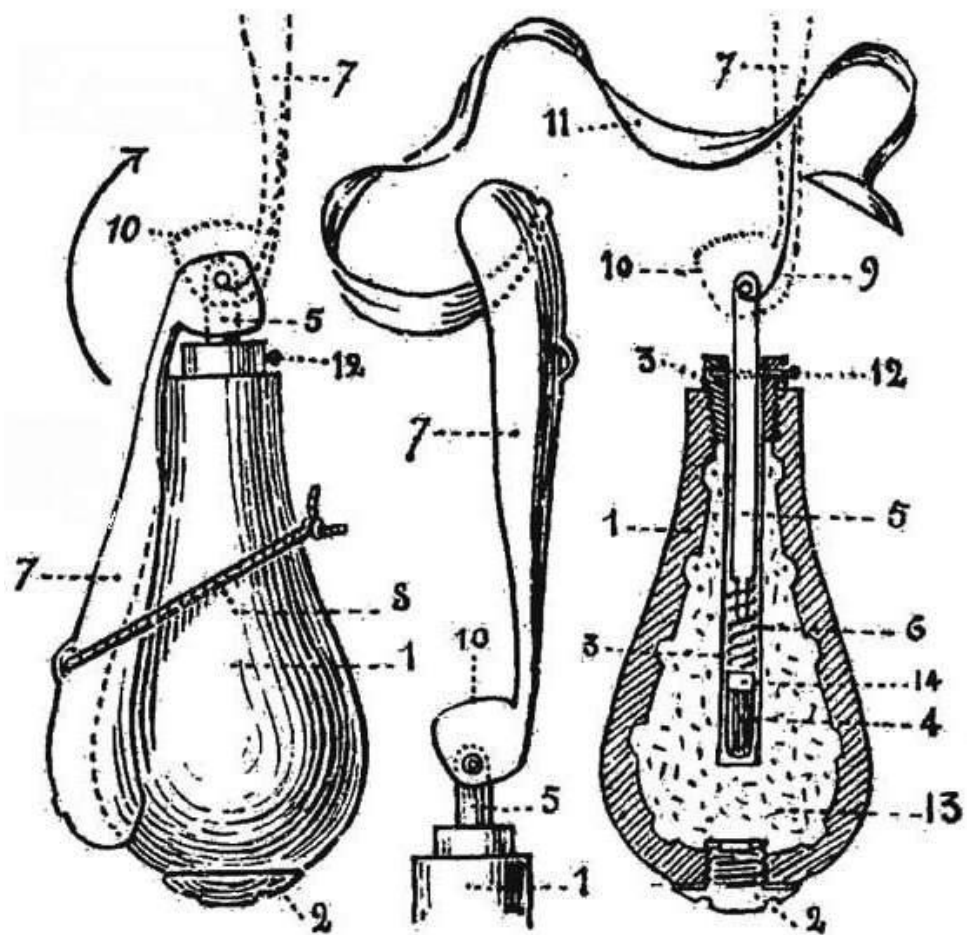

Пистолеты и револьверы



Пистолет
Манлихера обр.
1905 г.



Пистолет Штайр обр.
1912 г.

ВИНТОВКИ

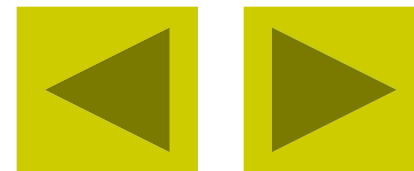

Винтовка Манлихер
обр. 1895 г.



Рис. 685 Австрийская винтовка системы Манлихер образца 1895 г.

Пулеметы

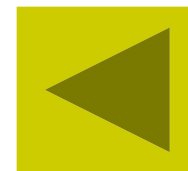

Пулемет Шварцлозе
обр.1907 гг.

Пулемет Шкода обр.
1902 г.



Гранаты

Ручная граната Stielhandgranate

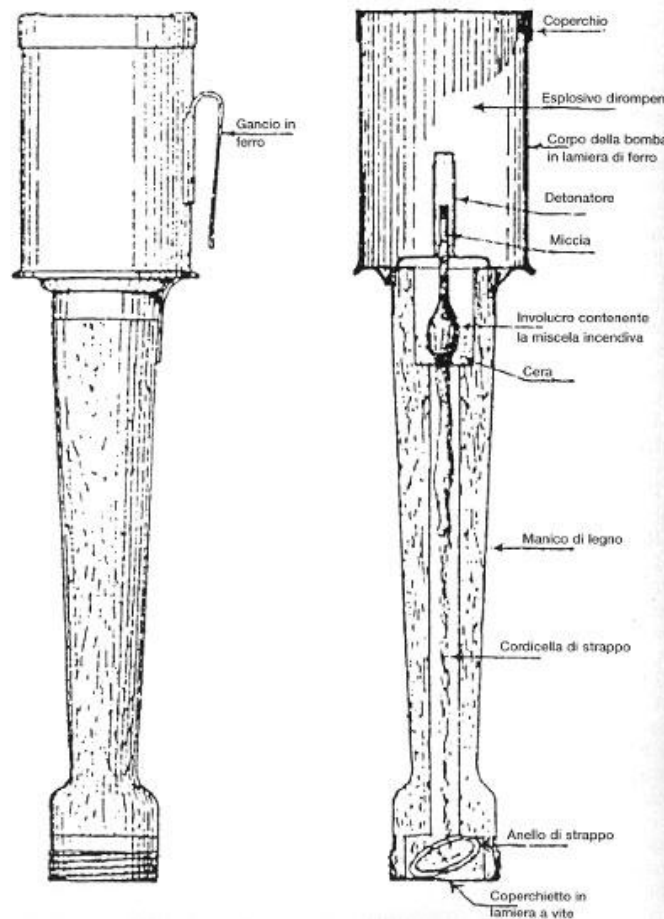
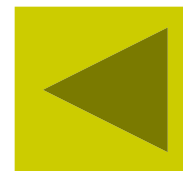

Пистолеты и револьверы

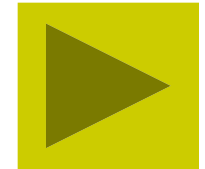

Пистолет Маузер С 96



Пистолет
"Парабеллум" Р 08.

ВИНТОВКИ



Противотанковая винтовка
Маузер обр. 1918 г.



Пулеметы

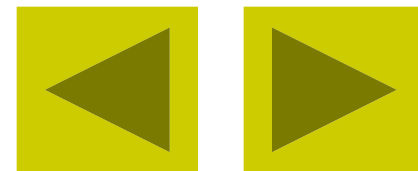

Противотанковый
пулемет MG 18
обр. 1918 г.

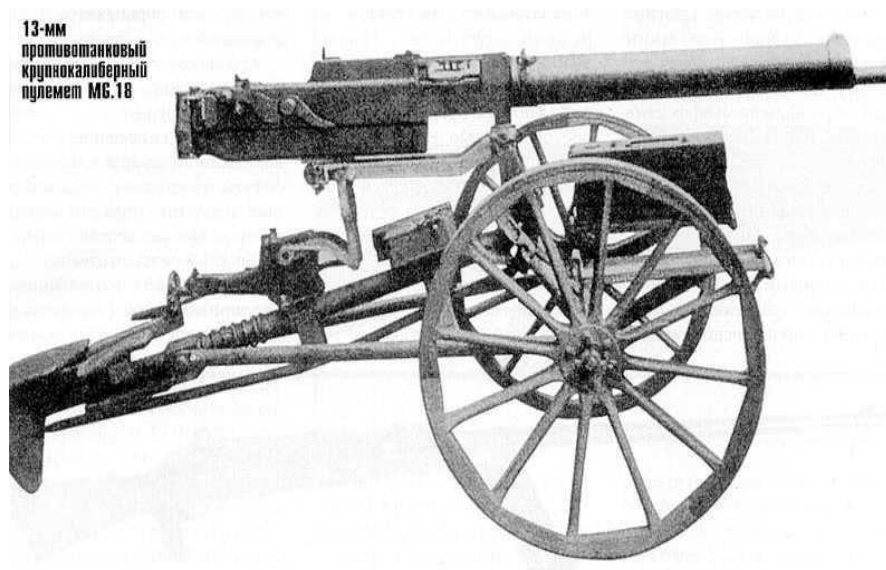

Пулемет Максим обр.
1908 г.

Гранаты

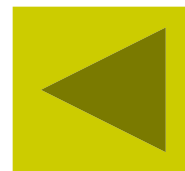

Ручная
дисковая
граната
обр. 1915
г.



Ручная
граната
обр. 1916 г.



ВИНТОВКИ



Винтовка Манлихер-
Каркано обр. 1891 г.



Пистолеты-пулеметы

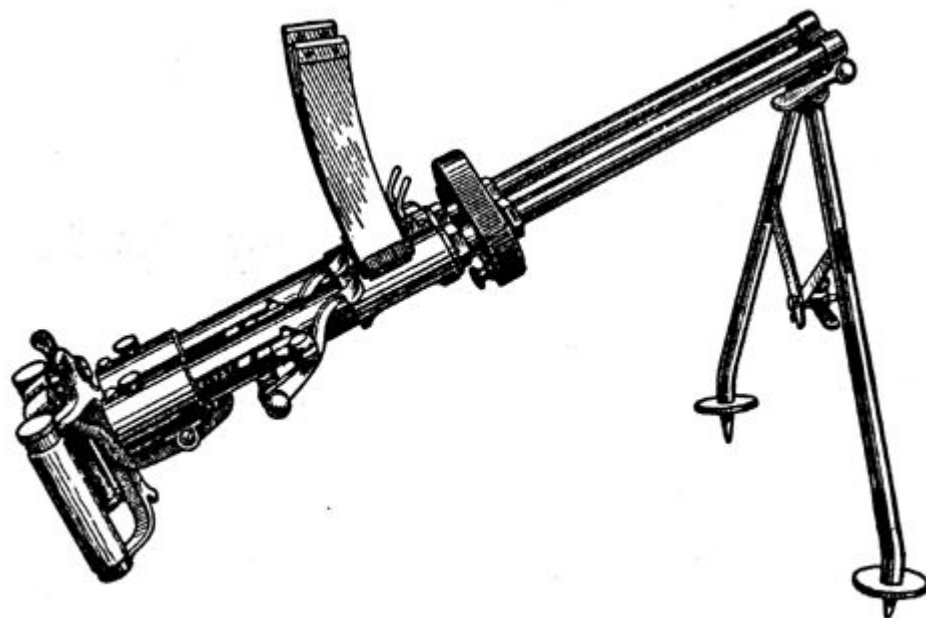
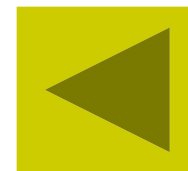

Пистолет-пулемет
Ревелли обр.
1915 г.

Рис. 408 Пистолет-пулемет системы Ревелли (Фиат) образца 1915 г.

Пулеметы

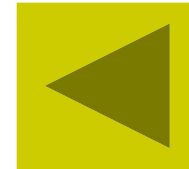

Пулемет Фиат обр. 1914 г.



Пулемет
«Фиат-Ревелли» на
треножном станке

Марк 5

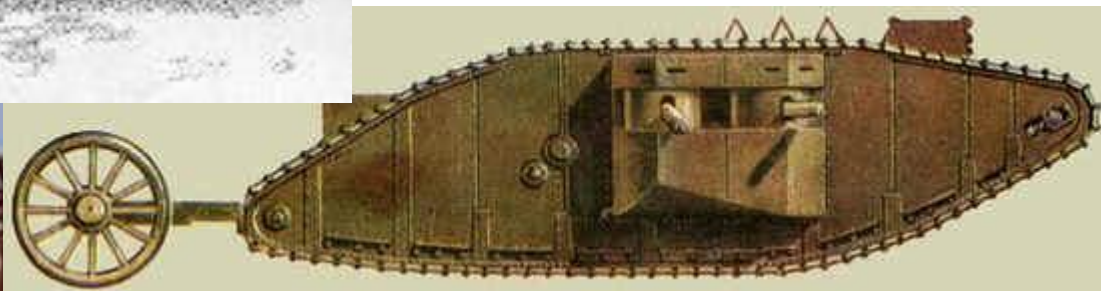
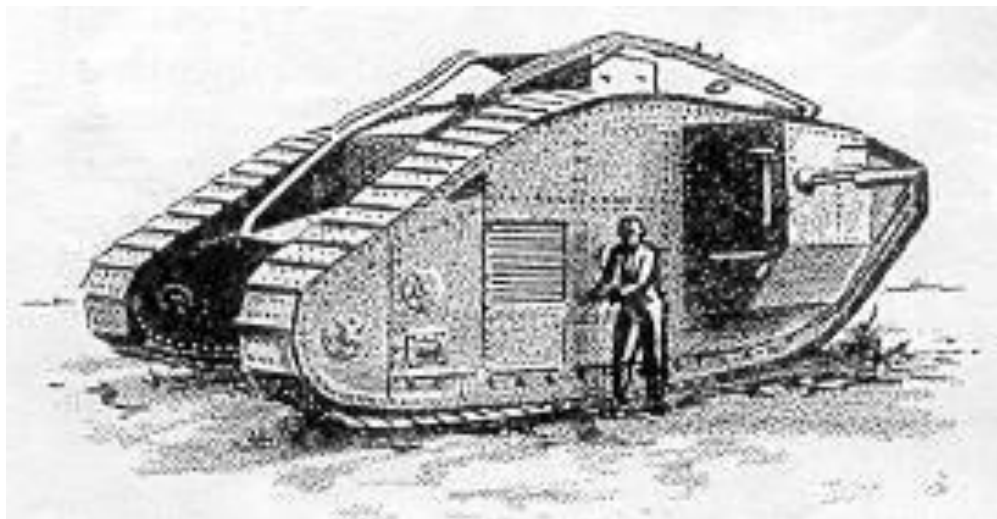

Renault FT 17

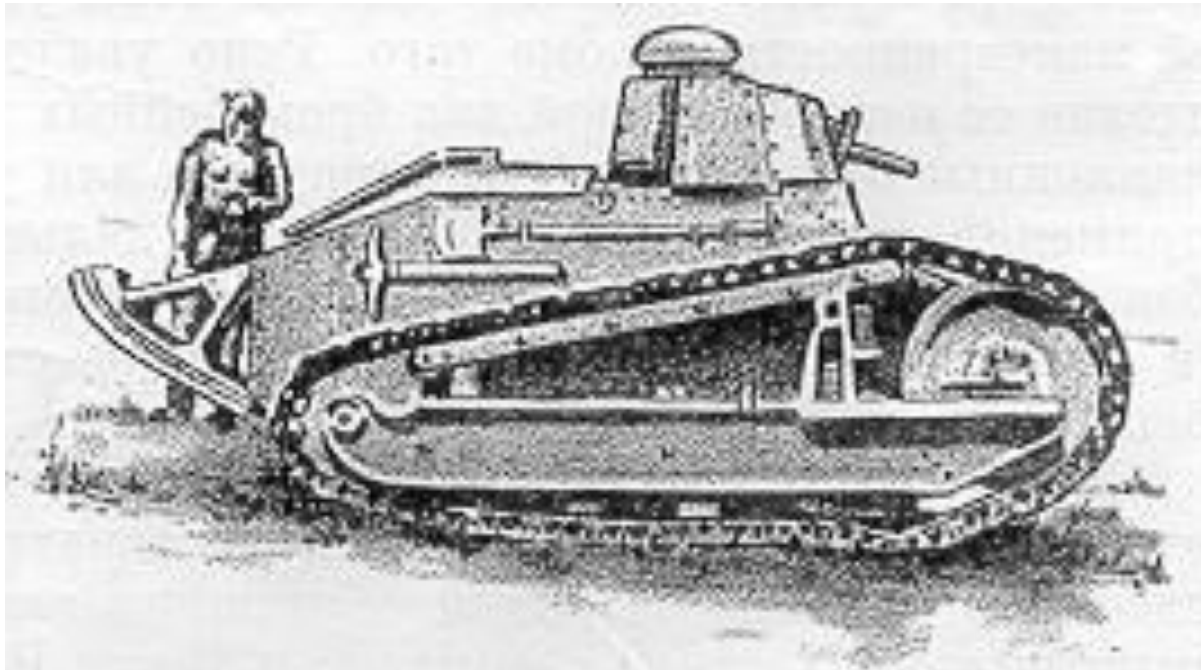
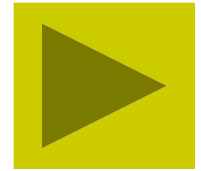
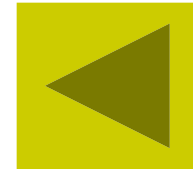

A-7-V

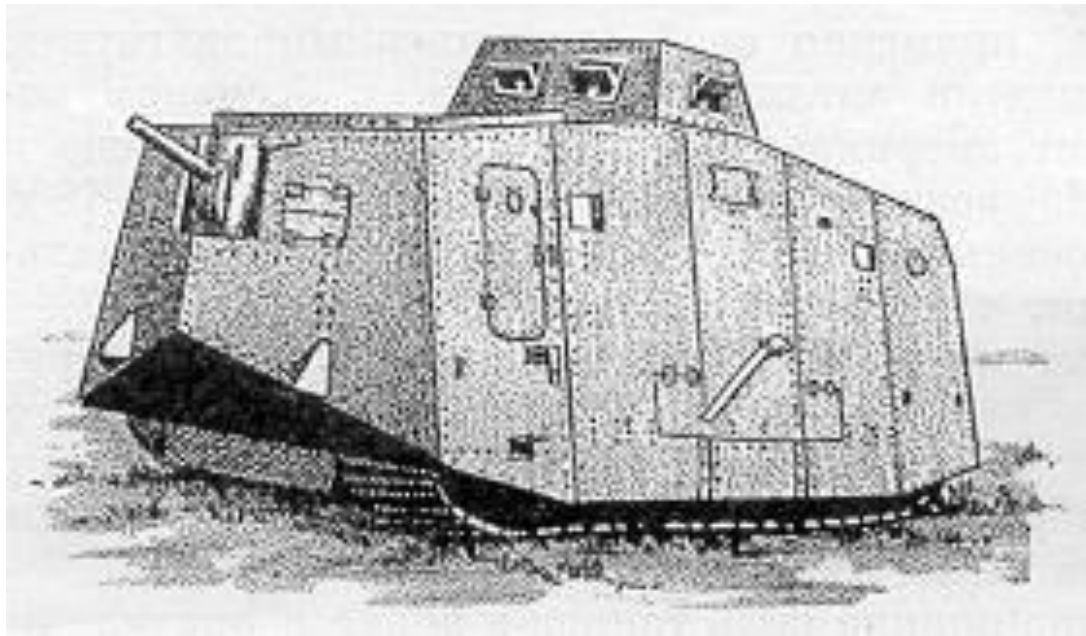
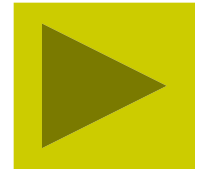
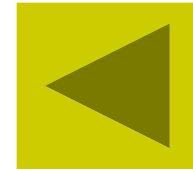

Колоссаль

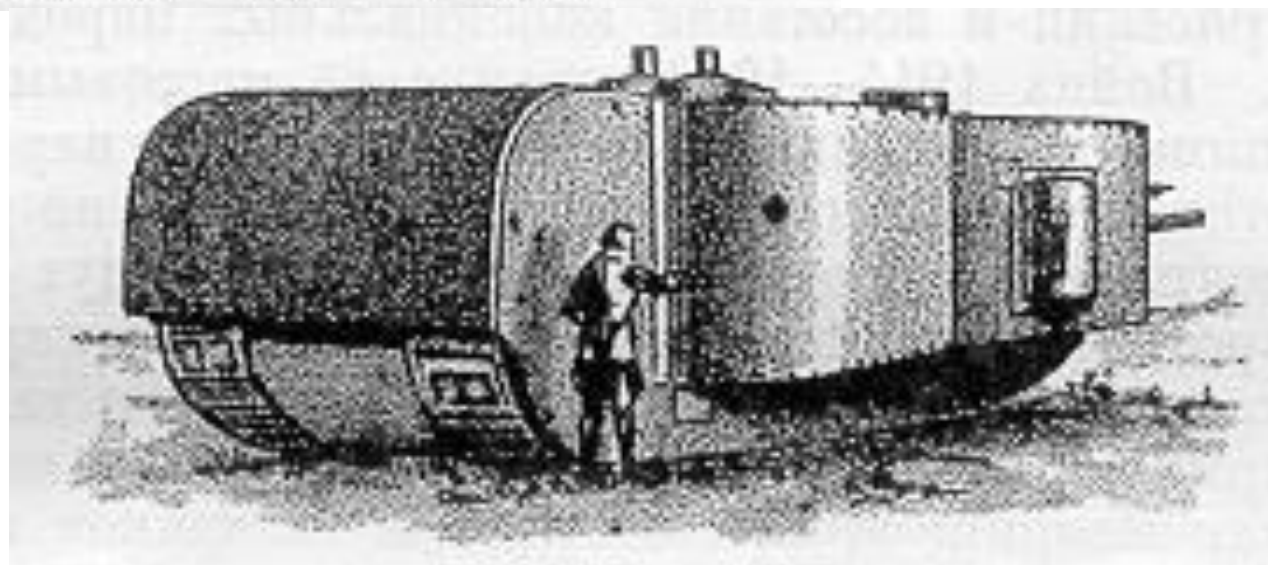
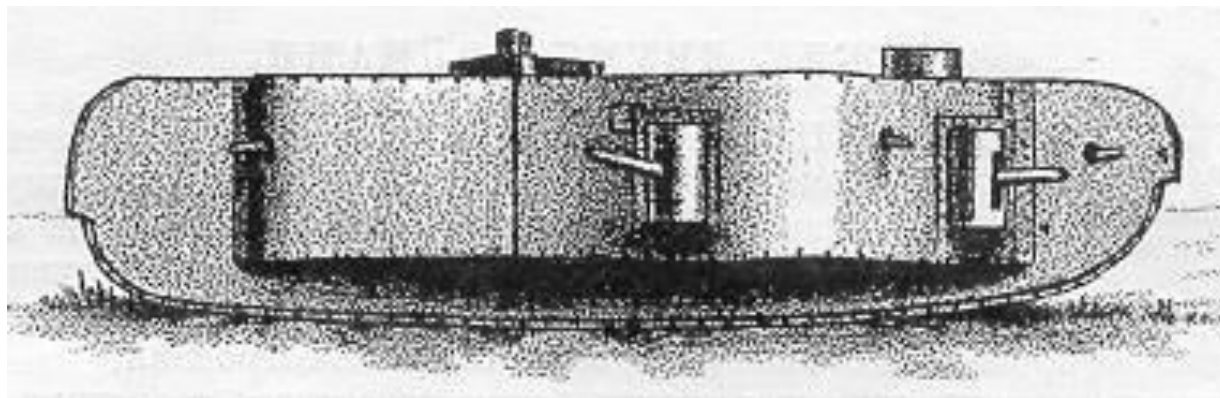
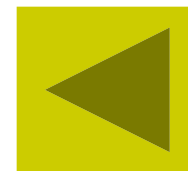

Австро-Венгрия

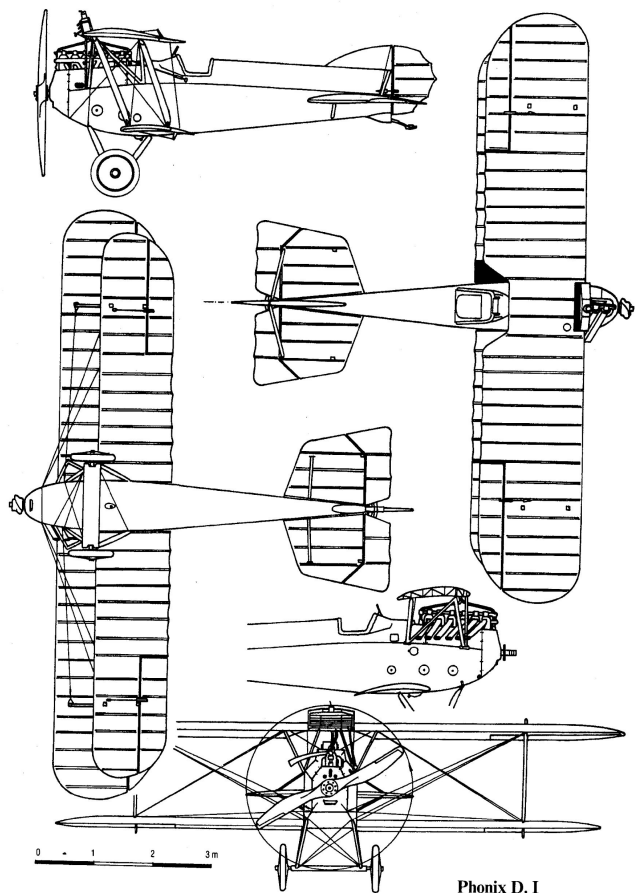

Phonix D. I

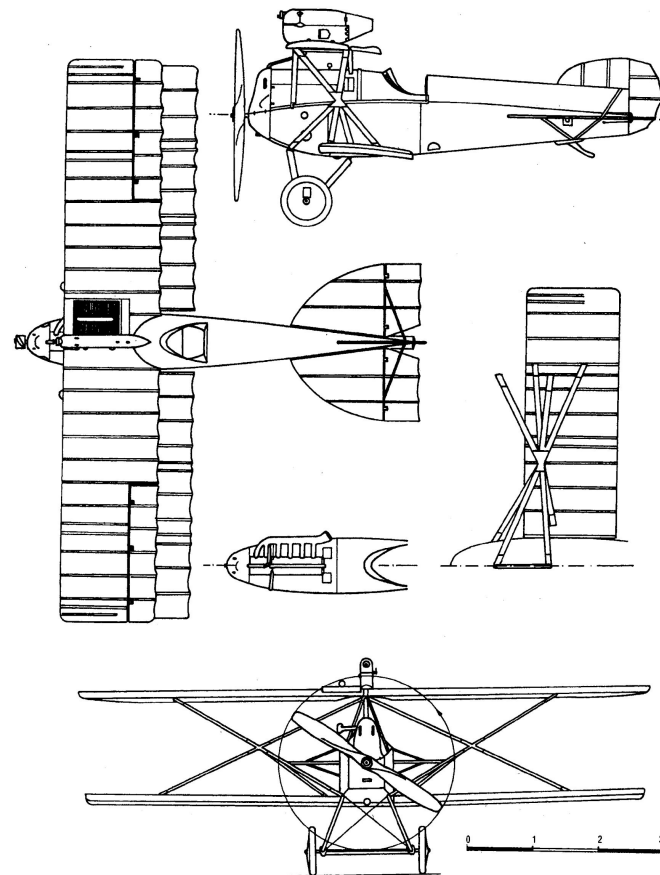

Hansa Brandenburg D. I

Россия

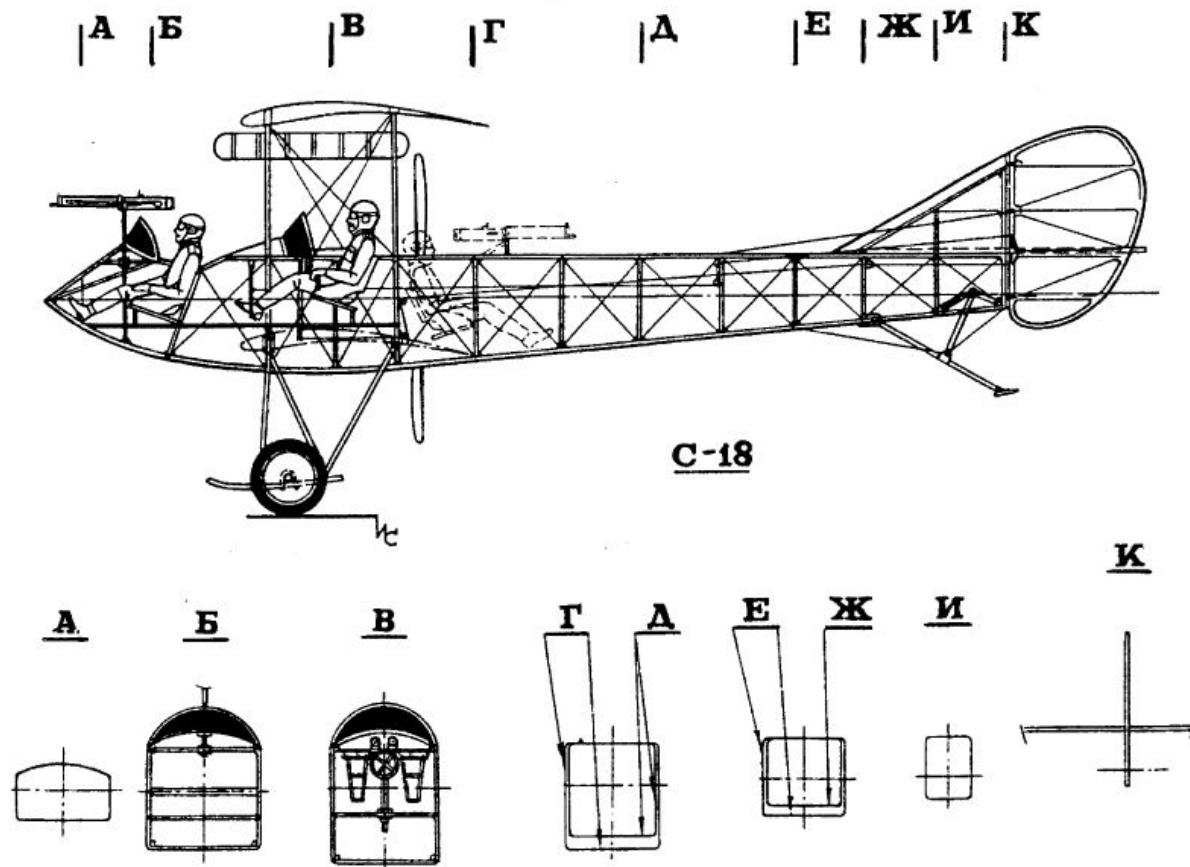
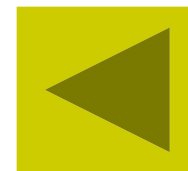

Великобритания

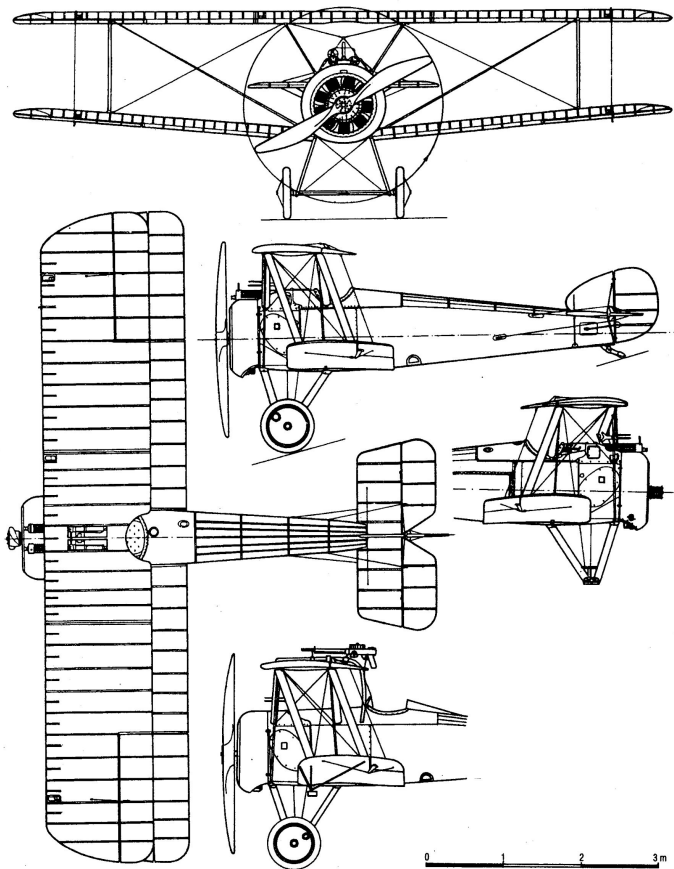
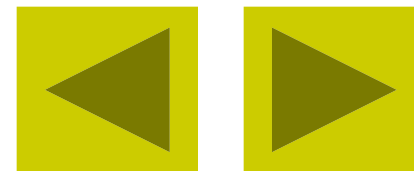

Sopwith F. 1 CAMEL

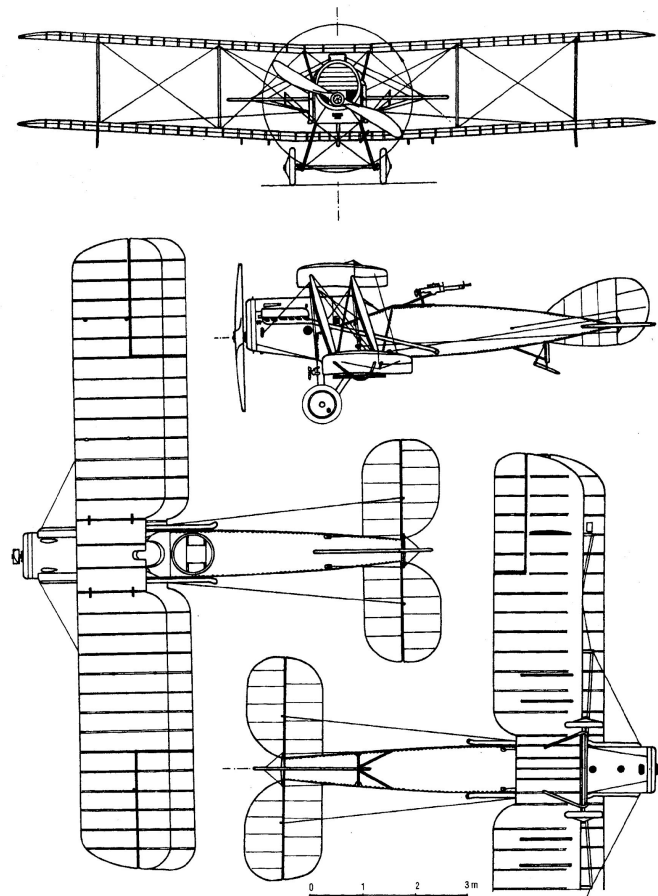

Bristol F. 2B

Германия

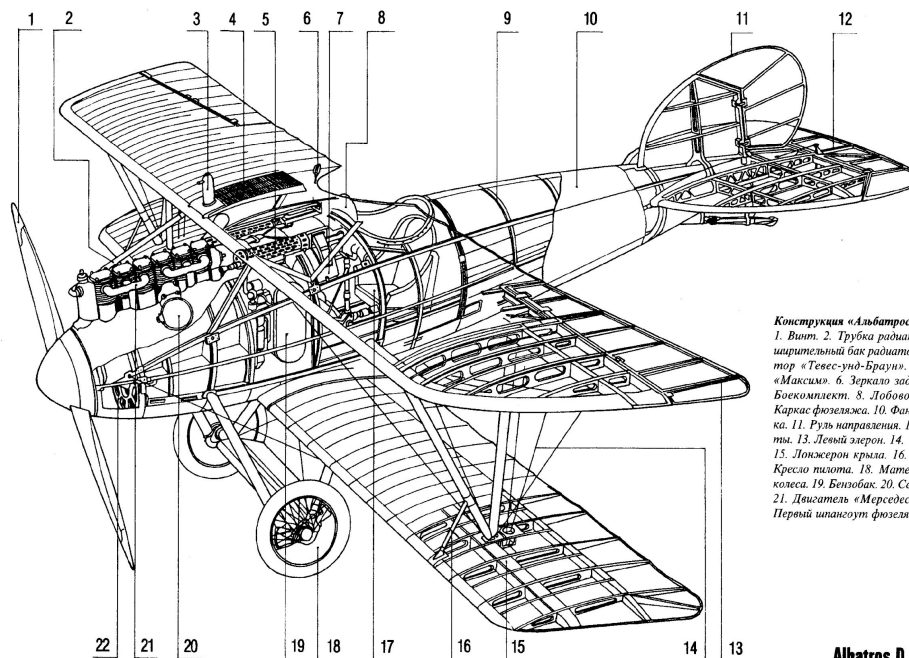
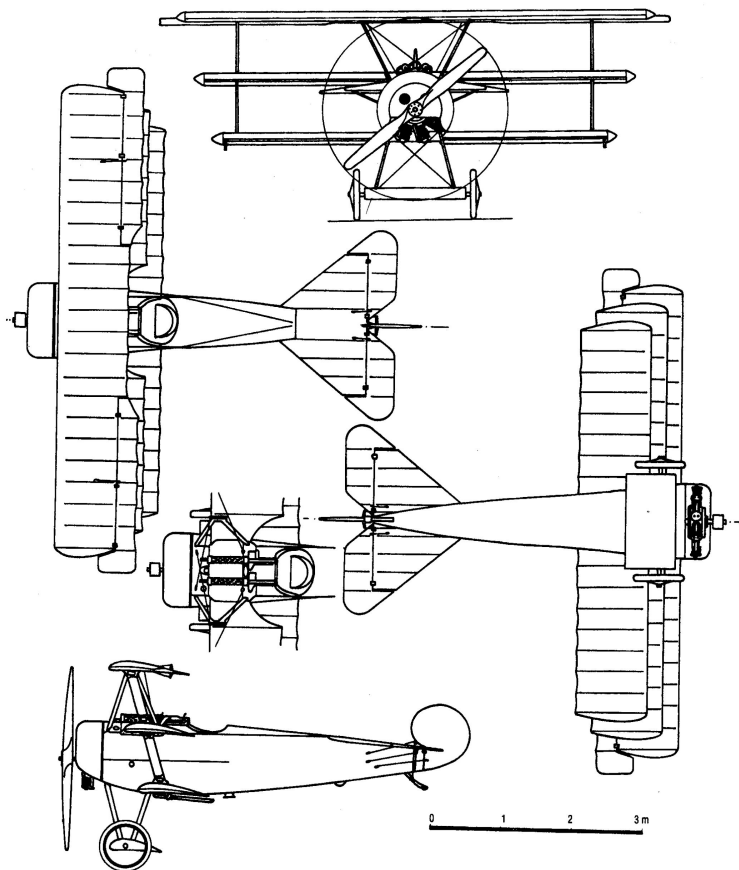
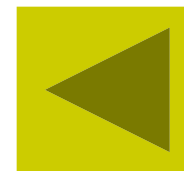

Конструкция «Альбатрос D.V»
1. Винт. 2. Трубка радиатора. 3. Расширительный бак радиатора. 4. Радиатор «Тевес-унд-Браун». 5. Пулемет «Максим». 6. Зеркало заднего вида. 7. Боекомплект. 8. Лобовое стекло. 9. Каркас фюзеляжа. 10. Фанерная обшивка. 11. Руль направления. 12. Руль высоты. 13. Левый элерон. 14. Тела элерона. 15. Лопжерон крыла. 16. Стойка. 17. Кресло пилота. 18. Матерчатый диск колеса. 19. Бензобак. 20. Сервисный шок. 21. Двигатель «Мерседес D.IIIa». 22. Первый шагунг фюзеляжа.

Albatros D.V

Италия

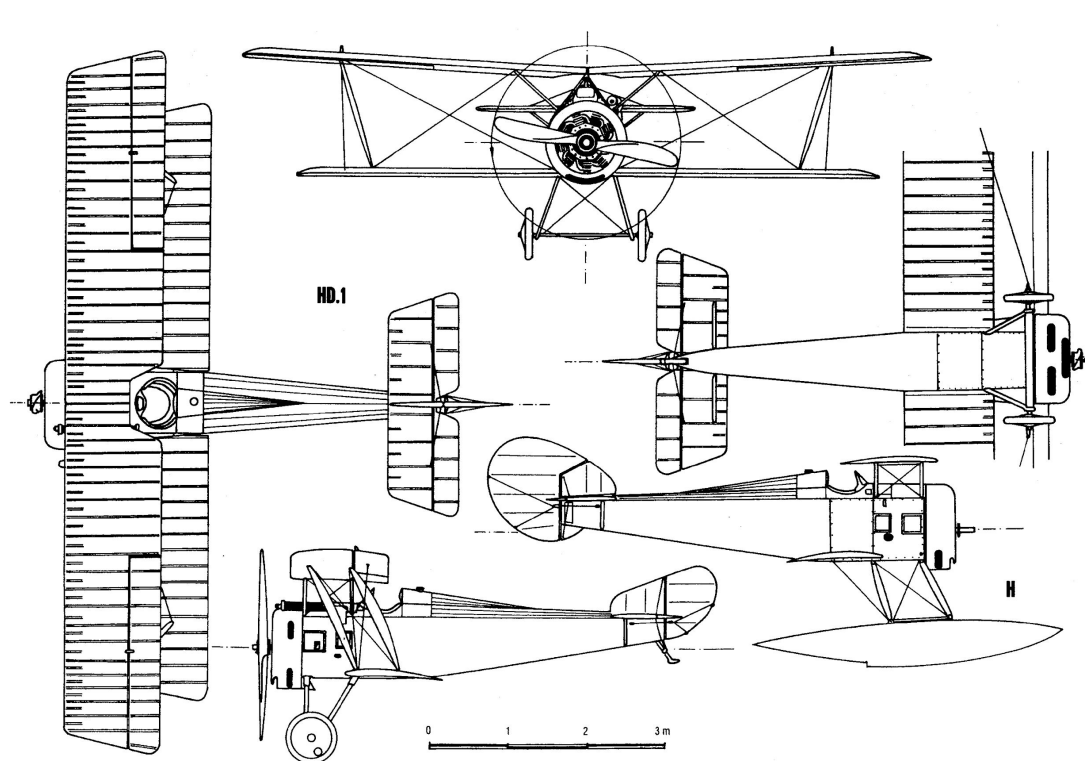
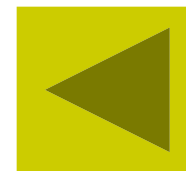

Hanriot HD.1

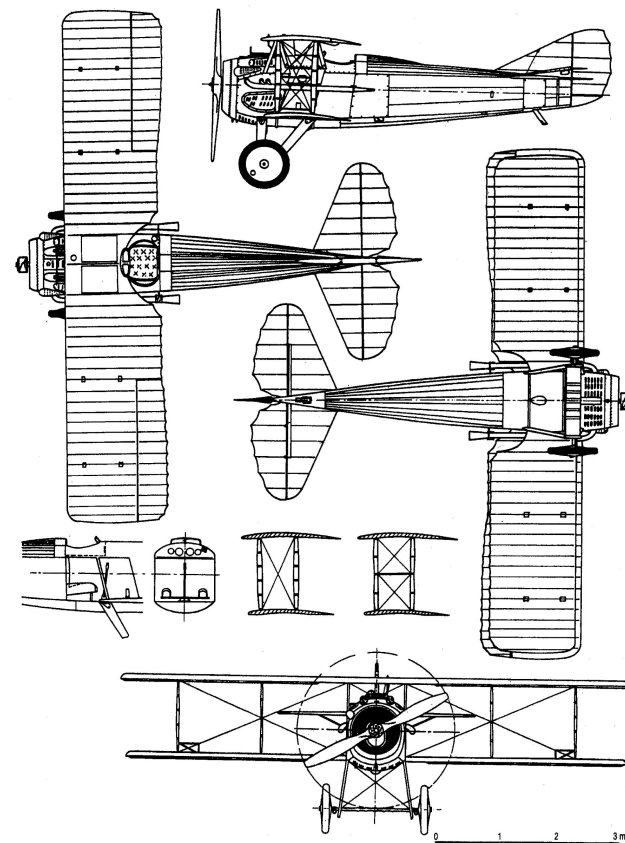

SPAD S.13Ca

Франция

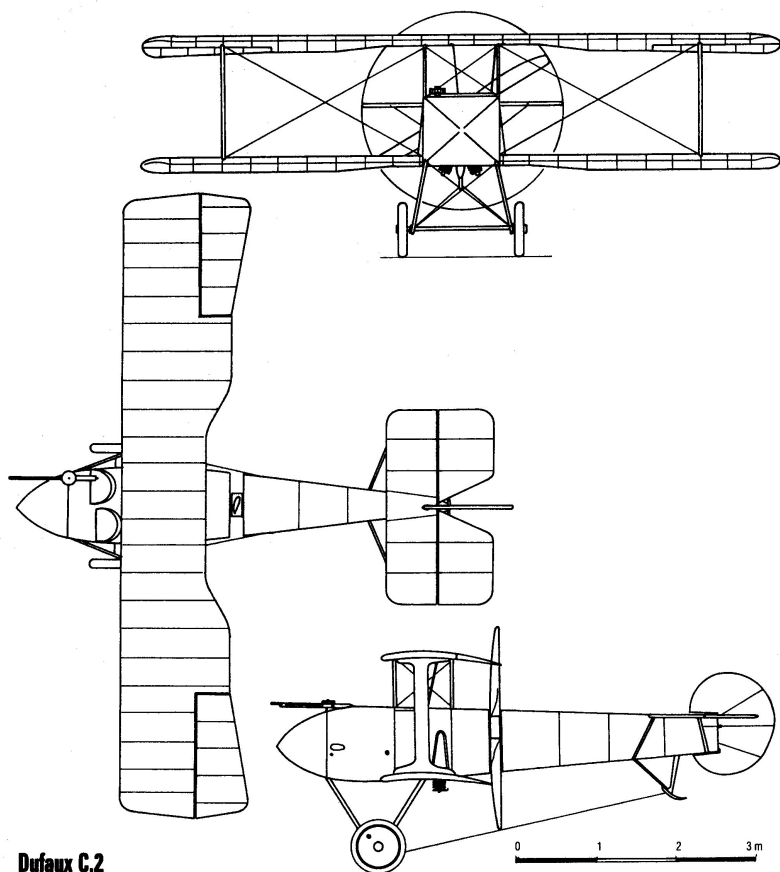
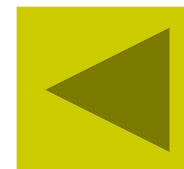

Dufaux C.2

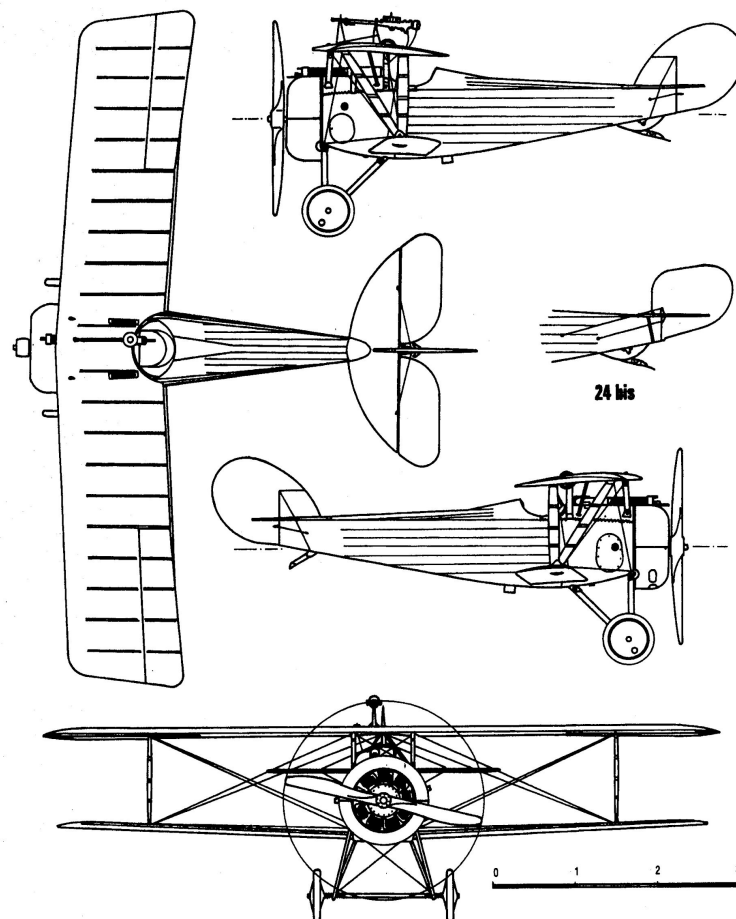

Nieport 24