

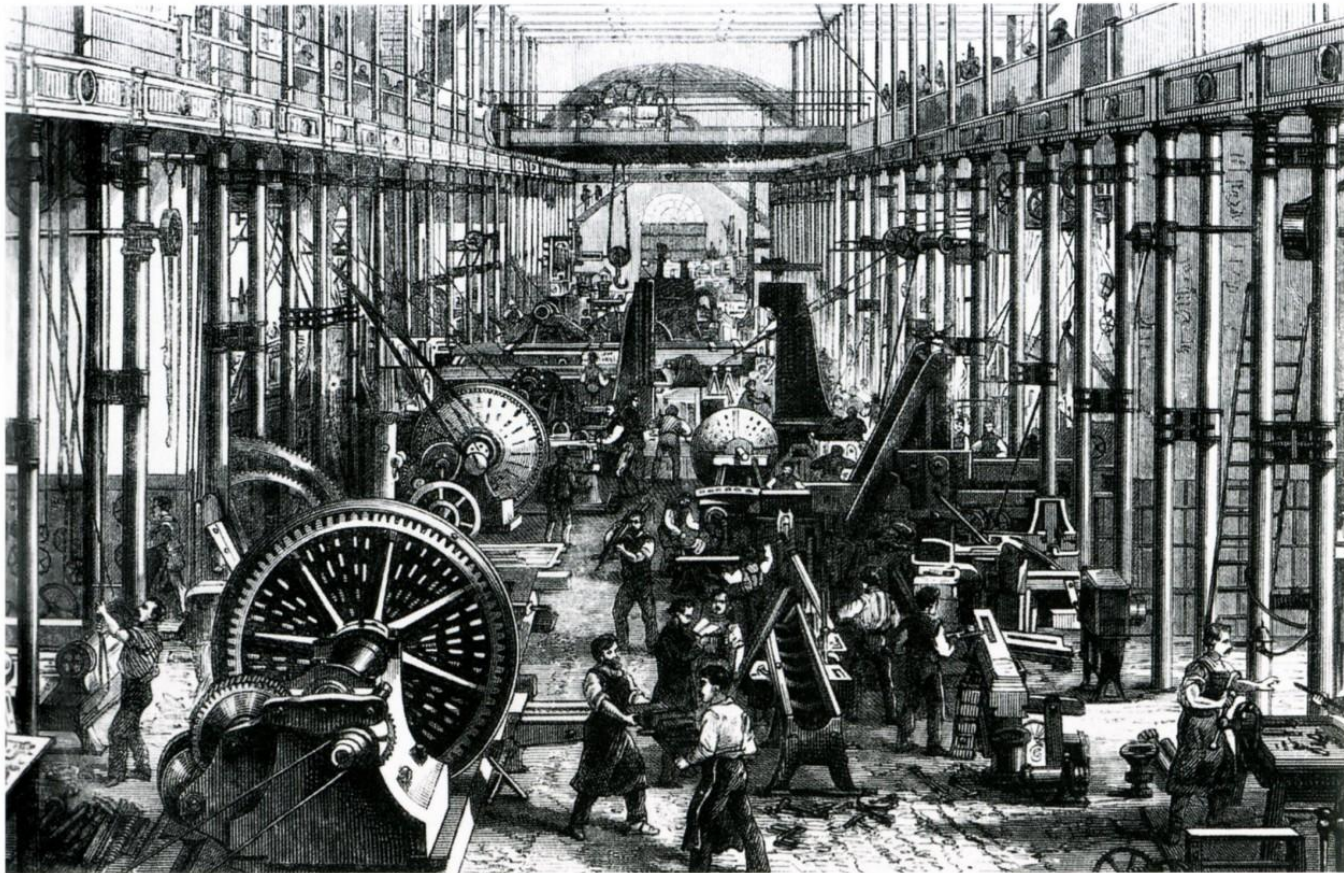

Промышленный переворот в Англии

Промышленная революция — переход от ручного труда к машинному, от мануфактуры к фабрике



Предпосылки

- Аккумуляция капиталов в метрополии 
- Аграрная революция обеспечила дешевой рабочей силой и необходимым сырьем.
- Емкий внутренний рынок и выход на внешний
- Рынок наемного труда 
- формирование институтов, защищающих частную собственность

Текстильная промышленность



Текстильная промышленность

- В 1733 г. **Джон Кей** изобрел летучий челнок
- В 1764 г. **Джеймс Харгривс** создал механическую прялку «Дженни»
- В 1771 г. **Р. Аркрайтом** была открыта

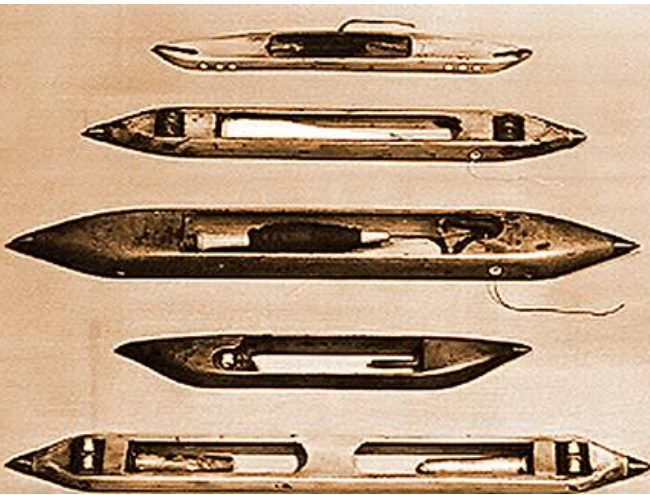

Паровой двигатель

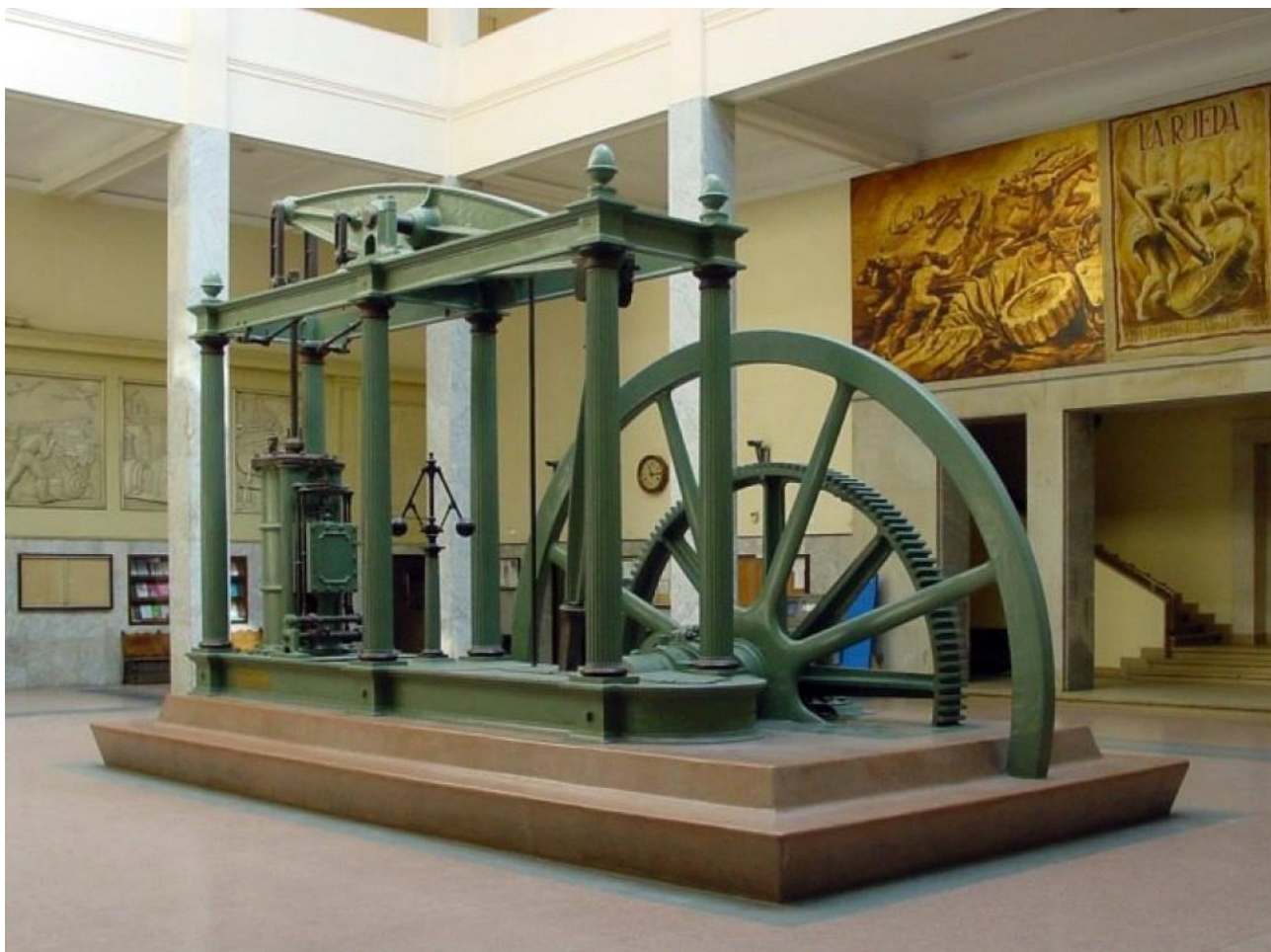

Паровой двигатель

- Первыми попытками считаются водяной насос Т. Севери в 1698 г. и Т. Ньюкомена в 1712 г.
- Наиболее известная из ранних паровых машин разработки Джеймса Уатта была в

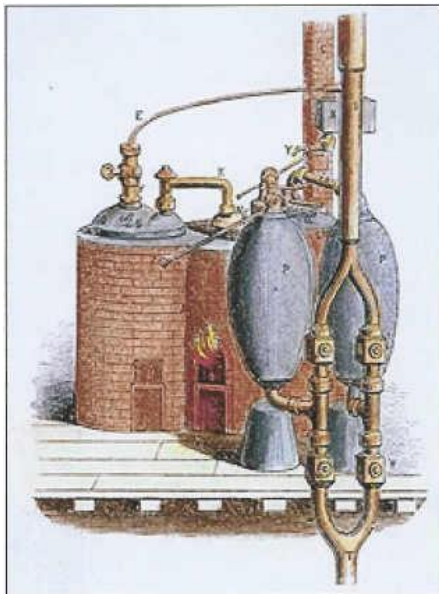

зерц

и)

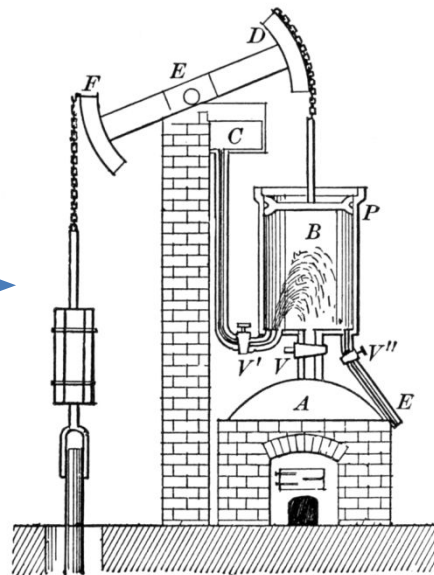

маш

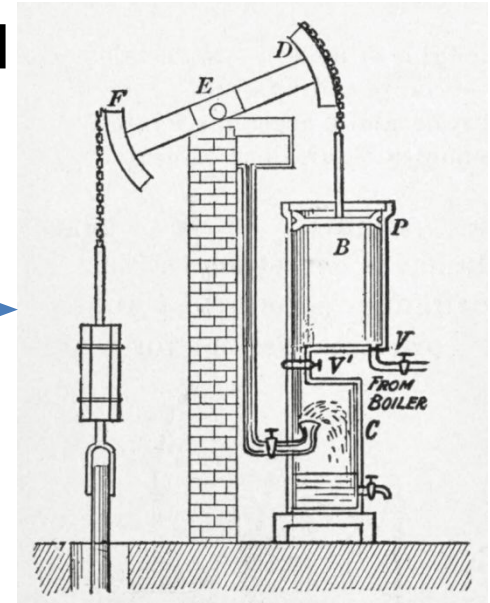

Металлургия



Металлургия

- Повышается потребность в металле
- Замена древесного угля на каменноугольный кокс
- решена проблема массового производства чугуна, а впоследствии и железа на основе каменного угля



Транспорт

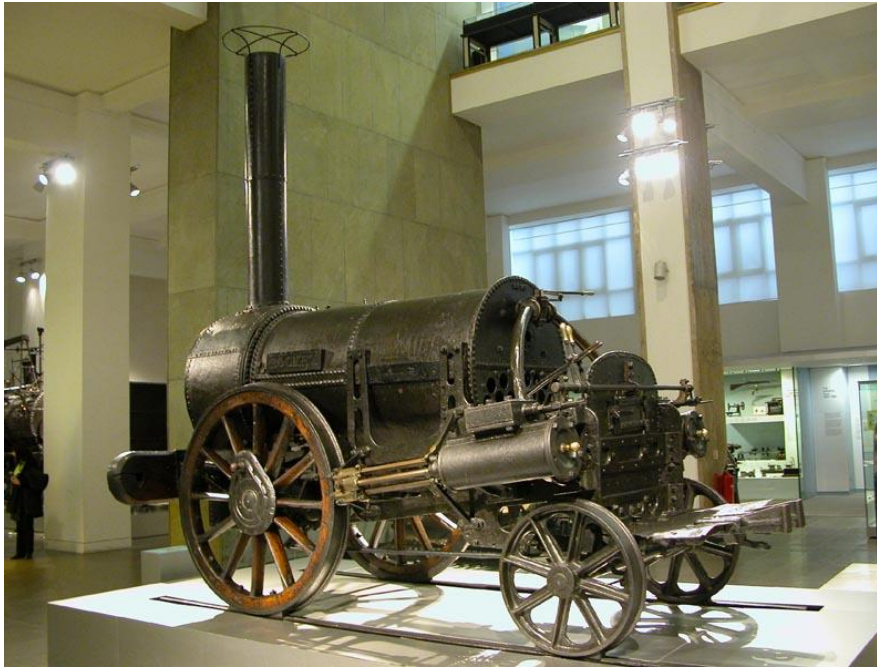

Паровоз

- Первый паровоз запатентован в 1804 году **Ричардом Тревитиком**.
- Первый удачный паровоз, двигавшийся со скоростью 10 км в час и имел 8 вагонов, создал 1814 **Джордж Стефенсон**.

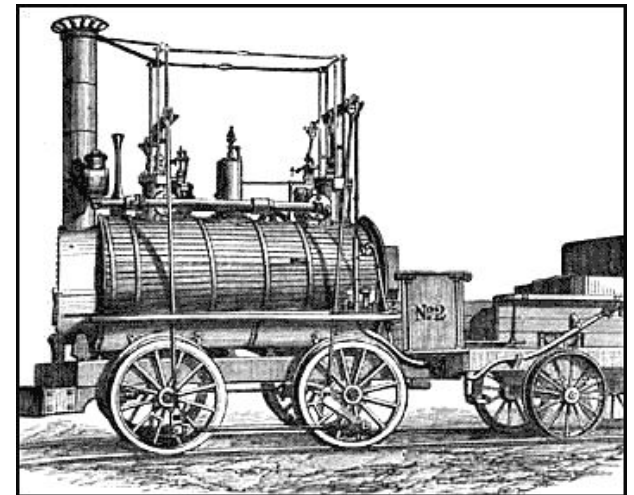
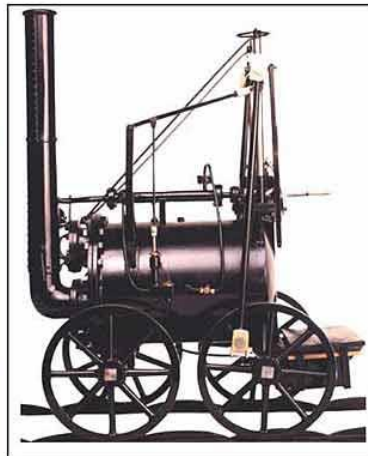
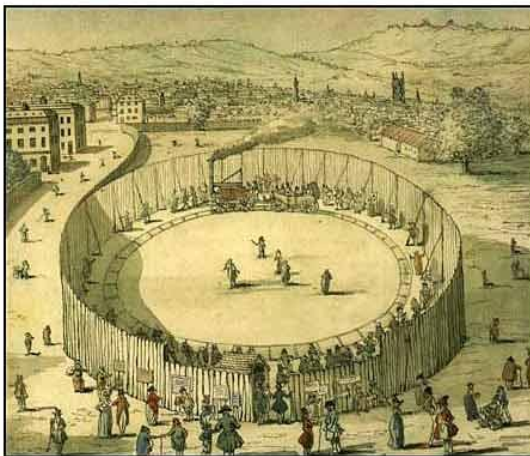

Пароход

- **Роберт Фултон** в 1807 году построил первый в мире пароход «*Клермонт*», который совершал рейсы по рек

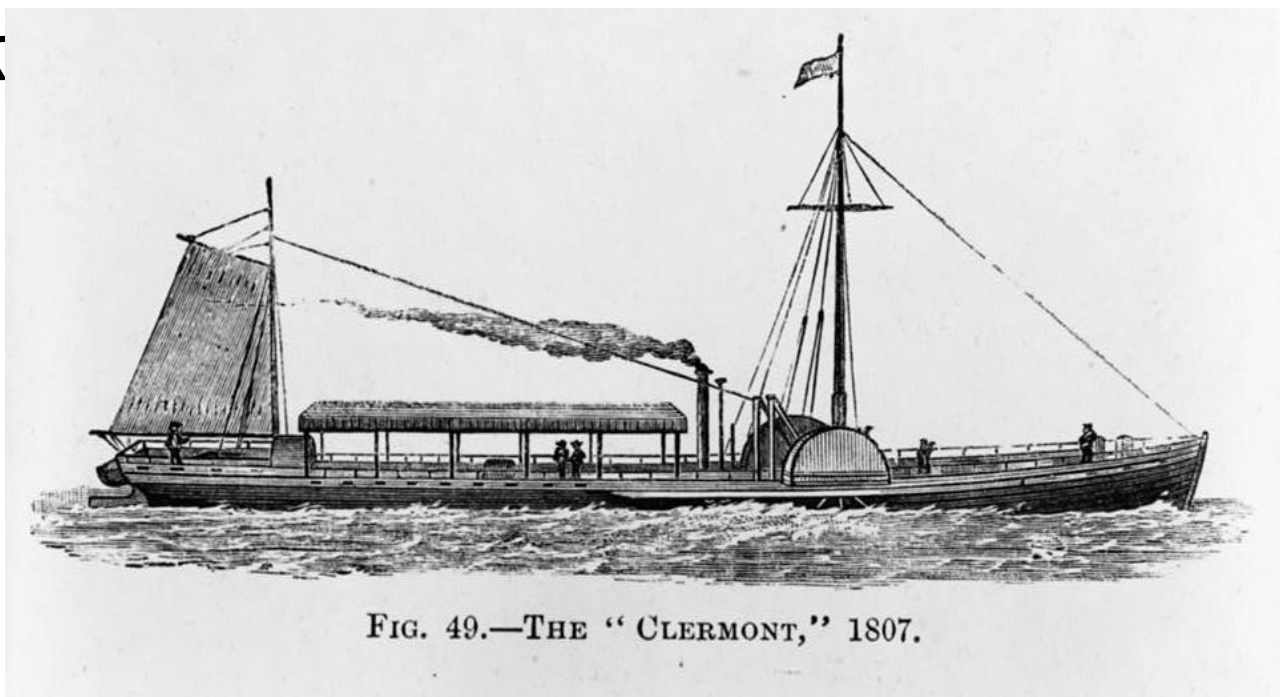

Последствия

- Дешевая промышленная продукция постепенно вытесняло с рынка изделий ремесленников и мануфактур
- завозили все больше необходимого сырья, а за пределы Англии вывозили дешевые фабричные товары
- Создание новых городов (Манчестер и др.)
- обнищавшие крестьяне переселялись в города (урбанизация)

Последствия

- Рост числа наемных рабочих
- обострились социальные проблемы (условия труда, низкие зарплаты)
- Возмущение рабочих через поломку машин и орудий труда (движение луддитов)
- Возникает стачечное движение (борьба)
- Политическая буржуазия усиливало свое политическое влияние

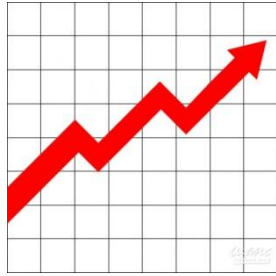

Последствия

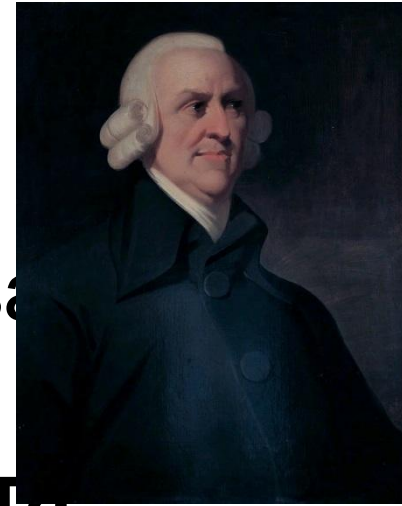

- Необходимость научного обоснования процессов, которые происходили.
- «Богатстве народов» **Адама Смита**
- Развития рыночных отношений.
- Функция государства - "Ночной охранник»
- Капитализм соответствует природе человека и в перспективе должно обеспечить общее благосостояние и процветание.