

# «История армии»

# ИСТОРИЯ РОССИЙСКОЙ АРМИИ



Начиная с седой древности, воины и солдаты пользовались уважением общества как защитники жизни и имущества мирных граждан своей страны. Их жизнь, полная опасностей, приключений, дальних походов и богатая добыча, которую они из этих походов привозили, вызывали любопытство и гордость.

# ВООРУЖЕНИЕ СЛАВЯНСКОГО ВОИНА



**БУЛАВА**



**КИСТЕНЬ**



# КНЯЖЕСКАЯ ДРУЖИНА





Походы  
Александра  
Невского

БАЛТИЙСКОЕ  
МОРЕ

ШВЕЦИЯ

Шведы

Немецкие  
рыцари

Таллин  
(Ревель)

Датчане

Тарту  
(Юрьев)

Рига

Ладожское оз.

ЛИВОНСКИЙ  
ОРДЕН

1242

1240

Чудское оз.

Ладога

ТЕВТОНСКИЙ  
ОРДЕН

КНЯЖ.  
ЛИТОВСКОЕ

Псков

Новгород

**Александр Невский**

Полоцк

РУССКИЕ КНЯЖЕСТВА

Владимир

Смоленск



Войско Ливонских рыцарей

Игра  
СОЛДАТИКИ®  
ЛЕДОВОЕ  
ПОБОИЩЕ



[www.soldatiki.ru](http://www.soldatiki.ru)



Бойско Александра Невского

Группа  
СОЛДАТИКИ®  
ЛЕДОВОЕ  
ПОБОИЩЕ



[www.soldatiki.ru](http://www.soldatiki.ru)



# МОСКВА В 14 ВЕКЕ





# ДМИТРИИ ДОНСКОЙ





# КУЛИКОВСКАЯ БИТВА





# *Иван IV Грозный*

( 1533 – 1584 гг.)

---



Один из первых русских царей, который провел реформы централизации власти. Военные реформы: Упорядочил систему комплектования и военной службы в поместном войске, организовал центральное управление армией, создал постоянное стрелецкое войско и сторожевую службу на южной границе.



# ВООРУЖЕНИЕ СТРЕЛЬЦОВ





# ПИЩАЛЬ И БЕРДЫШ







ГАРДЕМАРИН  
1728

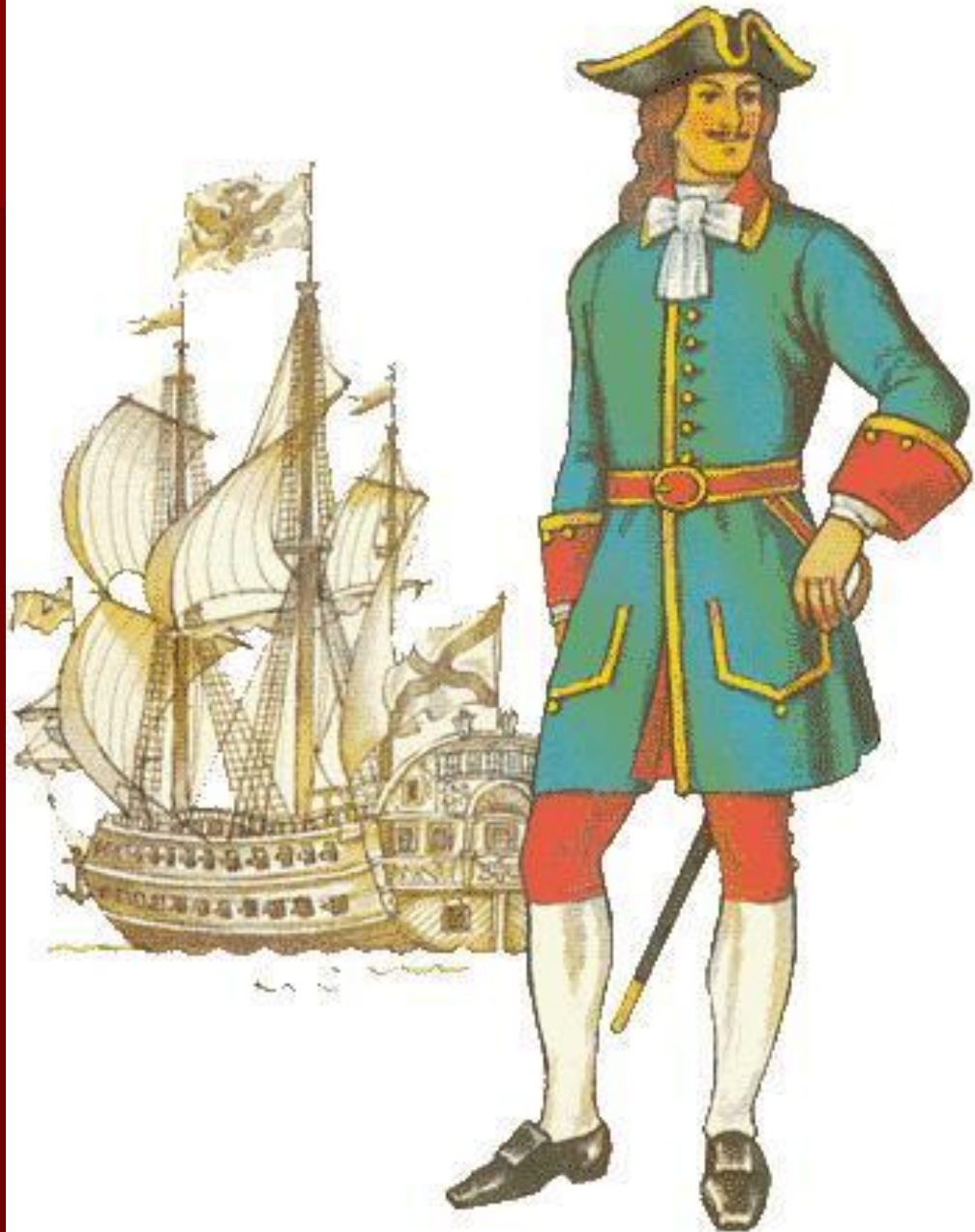

# ОРДЕН АНДРЕЯ ПЕРВОЗВАННОГО





# *Полтавская битва*



Петр I

**8 июля 1709** года в генеральном сражении под Полтавой русские войска под командованием Петра I разбили армию шведского императора Карла XII.



# *Морское сражение у мыса Гангут*

**27 июля 1714 года у мыса Гангут** (полуостров Ханко, Финляндия) авангард русского галерного флота под командованием **Ф.М.Апраксина** разгромил шведскую эскадру контр-адмирала Н.Эреншельда и захватил 10 вражеских кораблей. Первая в истории русского флота крупная морская победа.





# АЛЕКСАНДР ВАСИЛЬЕВИЧ СУВОРОВ



# *Бородинское сражение*

**26 августа 1812 года** у села Бородина, в 110 км от Москвы, между русской и французской армиями произошло генеральное сражение.



**М.И. Кутузов.**





# *Милютин Дмитрий Алексеевич*

(1816-1912)



Государственный и военный деятель, генерал-фельдмаршал (1898 год), почетный член Петербургской Академии наук (1866год).

**В 1856** году он был назначен членом комиссии "для улучшений по военной части", в которую представил записку о коренной реорганизации армии. В 1860 году Милютин стал заместителем военного министра. В 1860-1870 годах он провел ряд преобразований в военной области.

# ВИНТОВКА МОСИНА

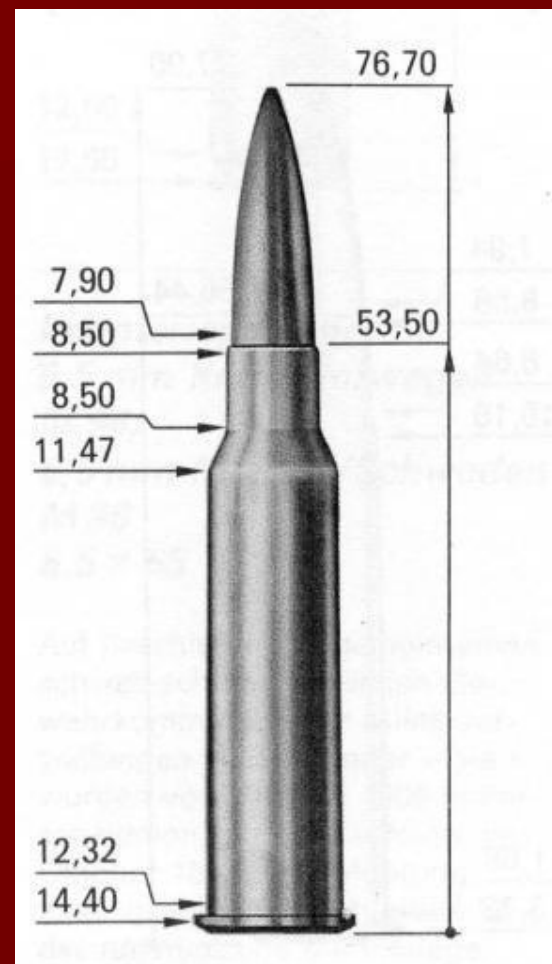

Винтовка Мосина образца 1891-1930 года.



# РУССКАЯ АРМИЯ И ПЕРВАЯ МИРОВАЯ ВОЙНА

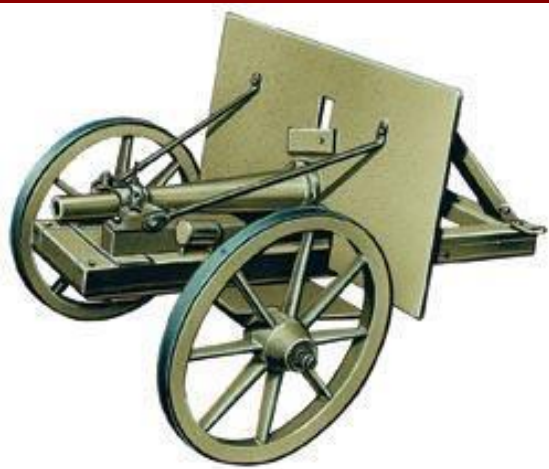

# *Победа Красной Армии над войсками кайзеровской Германии*

**23 февраля 1918 г.** молодая Рабоче-Крестьянская Красная Армия приостановила продвижение немецких войск под Псковом и Нарвой. Этот день и стал считаться днем рождения Красной Армии, а позже - Днем защитников Отечества.



Троцкий Л.Д.





# Красная Армия

- Единоначалие;
- Обязательный характер военной службы;
- Введены новые воинские звания;
- Боевые награды;
- Строгая дисциплина.



# ВЕЛИКАЯ ОТЕЧЕСТВЕННАЯ ВОЙНА







# Контрнаступление под Москвой



**Г.К.Жуков – Маршал Советского Союза, четырежды Герой Советского Союза**

**5 декабря 1941 г. – День начала контрнаступлений Советских войск в битве под Москвой.**

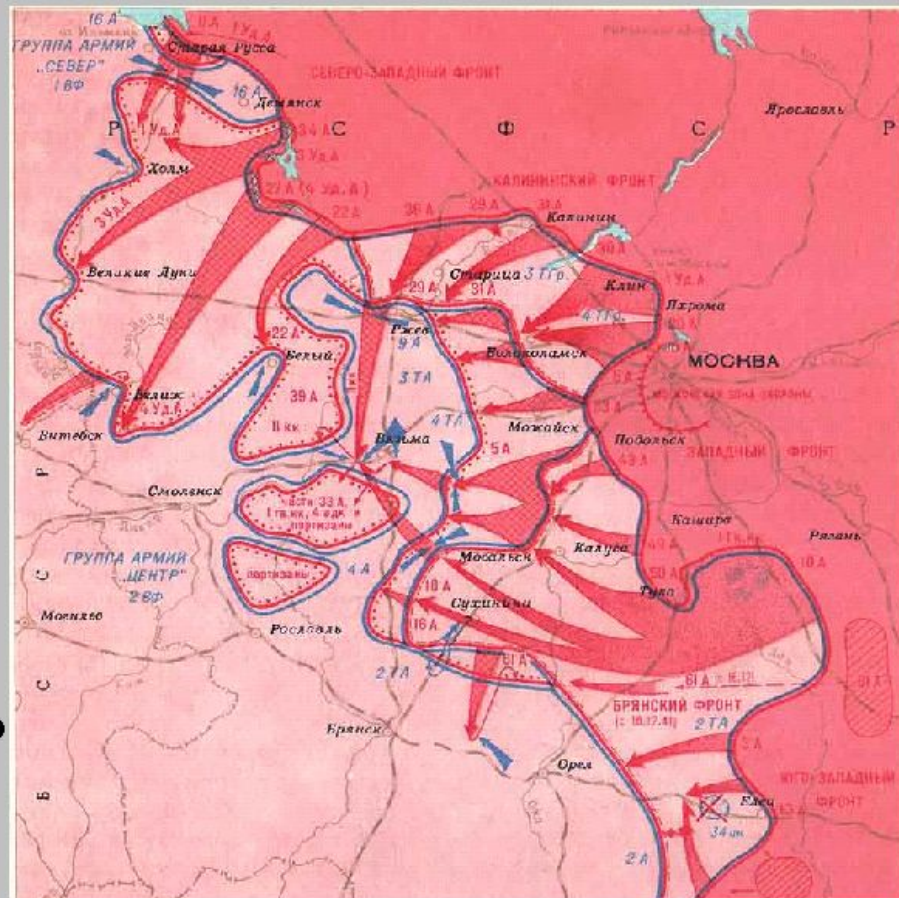



# Сталинградская битва



**Рокоссовский К.К.**  
**Маршал Советского Союза,**  
**дважды Герой Советского**  
**Союза**

**2 февраля 1943 г.** – День разгрома советскими войсками немецко-фашистских войск в Сталинградской битве

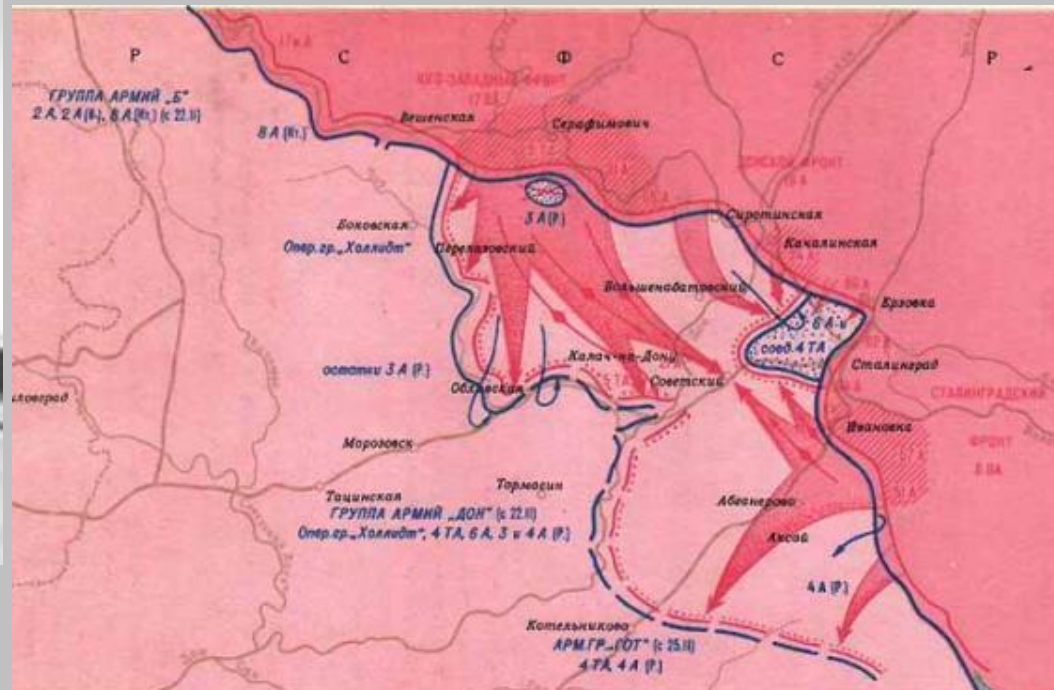

# Курская битва



**Конеv Иван Степанович Маршал Советского Союза, дважды Герой Советского Союза**

**23 августа 1943 г. – День разгрома советскими войсками немецко-фашистских войск в Курской битве**

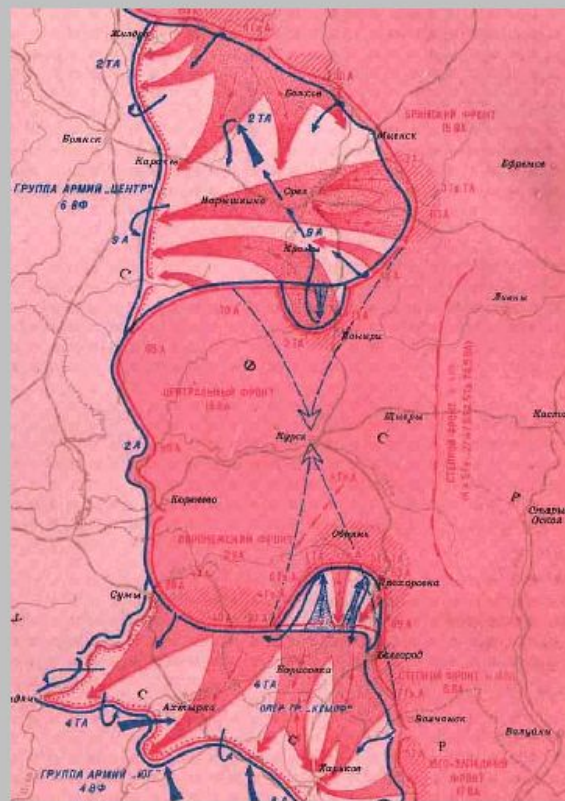



# Снятие блокады Ленинграда

27 января 1944 года – День снятия блокады города Ленинграда



Г.К.Жуков – Маршал Советского Союза, четырежды Герой Советского Союза

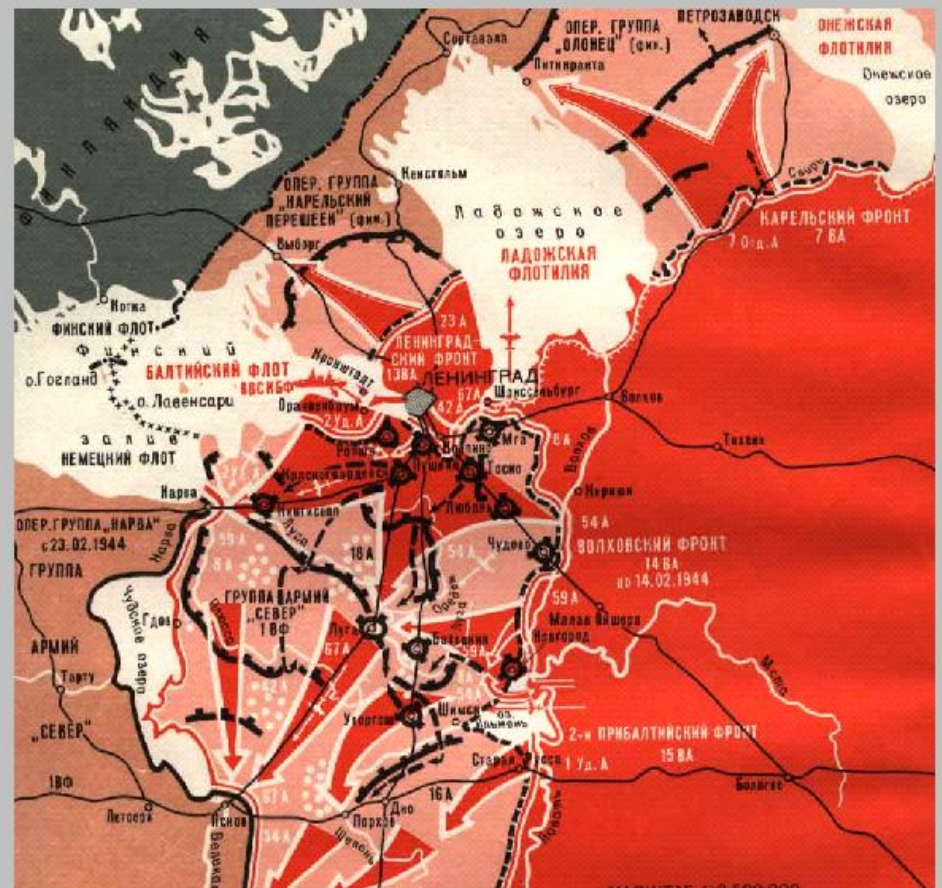

# *9 мая – День Победы*

---

8 мая 1945 года в Карлхорсте был подписан Акт о безоговорочной капитуляции Германии.





# Советская Армия

- В ВМФ создаются подводный флот, легкие надводные корабли и морская авиация.
- Создается новый род войск - воздушно-десантные войска.



# РОССИЙСКИЕ ВООРУЖЕННЫЕ СИЛЫ



*Su-27*





**ВМФ России**



# ПОДВОДНАЯ ЛОДКА «КАЛЬМАР»

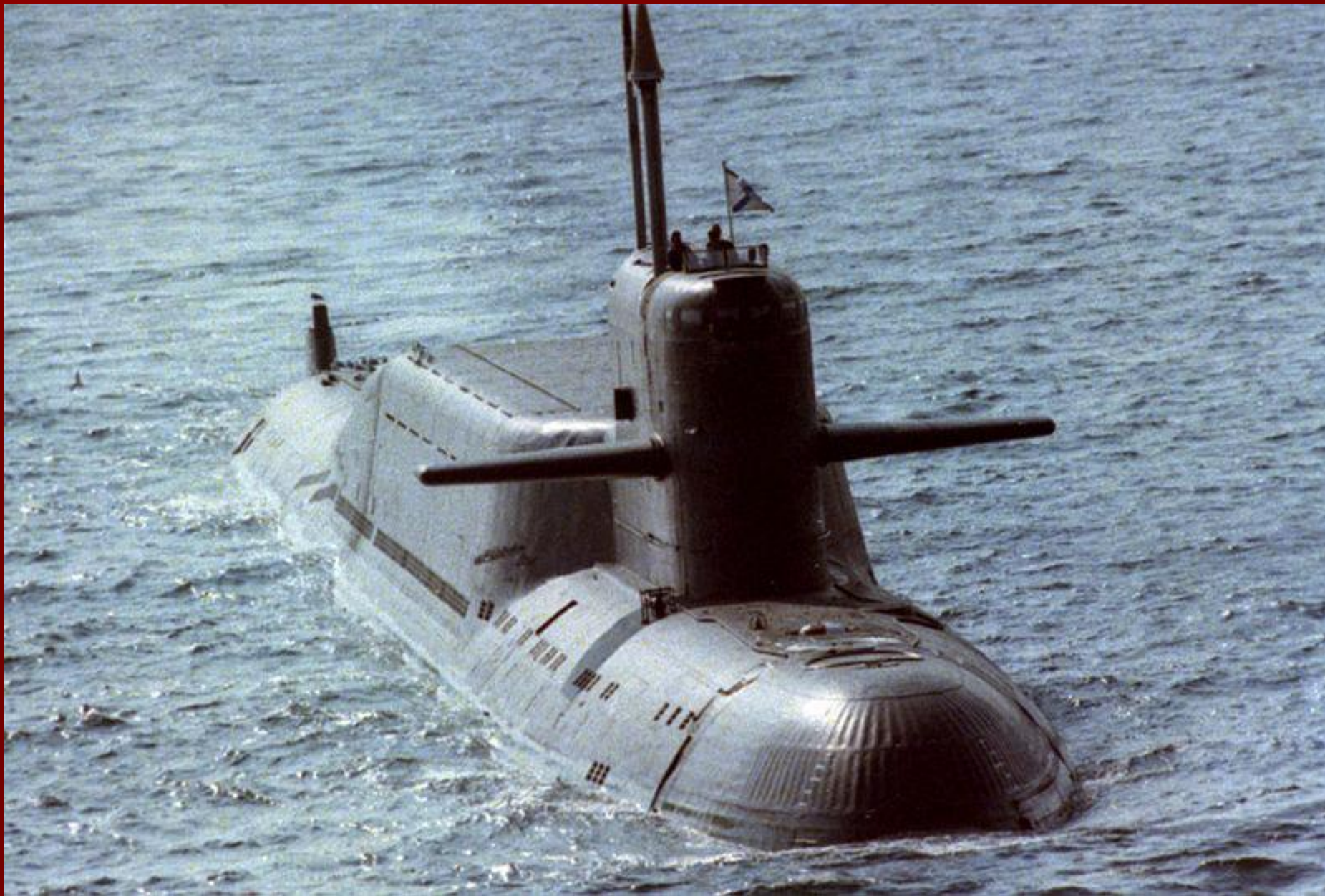





**Боевая машина десанта БМП-2**



Межконтинентальная баллистическая ракета РС-208



**Таким образом, Российские  
Вооружённые силы прошли  
славный и героический путь  
становления от военной  
организации древних славян  
до современной  
государственной  
организации, составляющей  
основу обороны страны.**