

**ИСКУССТВО
ДРЕВНЕГО ЕГИПТА**

**АРХИТЕКТУРА
ДРЕВНЕГО ЕГИПТА**

АРХИТЕКТУРА ДРЕВНЕГО ЕГИПТА

Архитектура в Древнем Египте появилась не вдруг. Как и всюду, в долине Нила люди сначала жили в ямах и пещерах, устраивали навесы и шатры. Постепенно появились глиняные хижины. Жилища вождей племён отличались от хижин лишь размерами.

Первоначальные формы жилищ, святилищ и гробниц имели много общего, объясняется это тем, что все они представлялись обиталищем людей, духов, мёртвых. Отсюда понятно, почему и позже в архитектуре Древнего Египта существует нечто общее в планировке и оформлении дома, храма, гробницы.

АРХИТЕКТУРА ДРЕВНЕГО ЕГИПТА

Погребения вначале также имели форму простой ямы, выстланной циновками, в подражание жилищам людей. По мере освоения кирпича могилы делаются прямоугольными и обкладываются кирпичом. Но такие гробницы могут позволить себе только представители обеспеченной верхушки общества. Рядовые же общинники по-прежнему погребаются в ямах. Особенное внимание обращалось на оформление могилы вождя общины, так как религия подразумевала, что если дух вождя будет жить вечно, то и община будет благоденствовать.

АРХИТЕКТУРА ДРЕВНЕГО ЕГИПТА

Древние египтяне были глубоко верующим народом и поэтому предпочтение отдавали строительству культовых сооружений. Два главных вида культовых построек египтян - это пирамида и храм.

Пирамида представляет собой гробницу гигантских размеров, назначение которой - хранить царский саркофаг. Египетский храм строился для проведения религиозных церемоний и считался жилищем того или иного бога. Храм, по мнению египтян, представляет собой некое подобие мира. Египетские храмы представляли собой огромные сооружения, наиболее важной частью храма являлось святилище со статуей божества, всегда погружённое в полумрак.

АРХИТЕКТУРА ДРЕВНЕГО ЕГИПТА

ВИДЫ АРХИТЕКТУРЫ ДРЕВНЕГО ЕГИПТА (по назначению):

1. **Культовая** (пирамиды, скальные гробницы, храмы, храмовые комплексы);
2. **Монументальная** (крепостные стены, порты, гавани, дороги, мосты и др.);
3. **Светская** (загородные виллы, дворцы, рыночные площади, мастерские, административные здания и т.д.).



Храм Луксора в Карнаке. Древний Египет

АРХИТЕКТУРА ДРЕВНЕГО ЕГИПТА

Виды конструкции древнеегипетской архитектуры:

1. **Монолитная** (пирамиды);
2. **Стойчно-балочная** (колонны в виде опоры, перекрытие – плоское);
3. **Продольно-осевая** (храмовая архитектура).

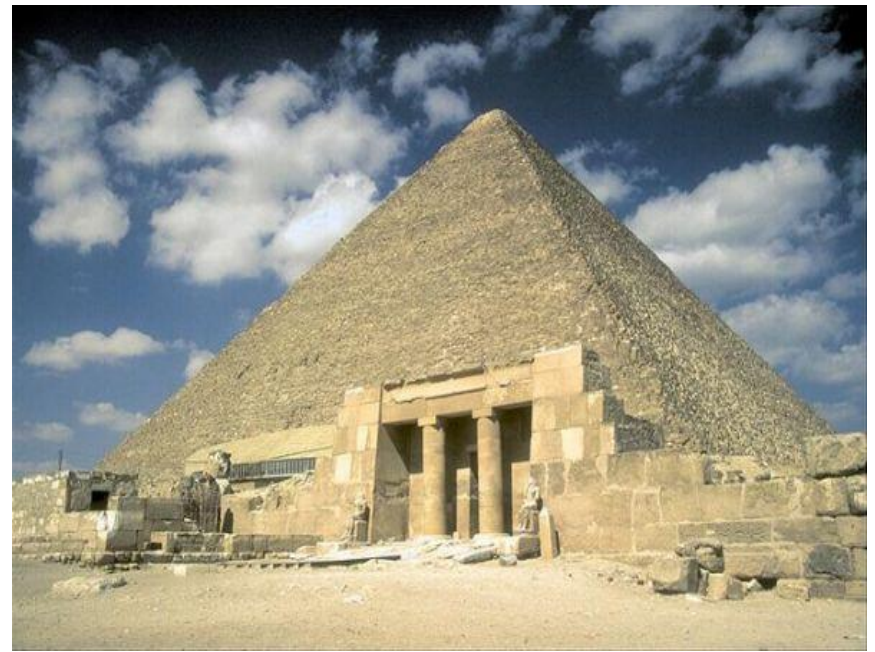

Монолитная, стойчно-балочная конструкция

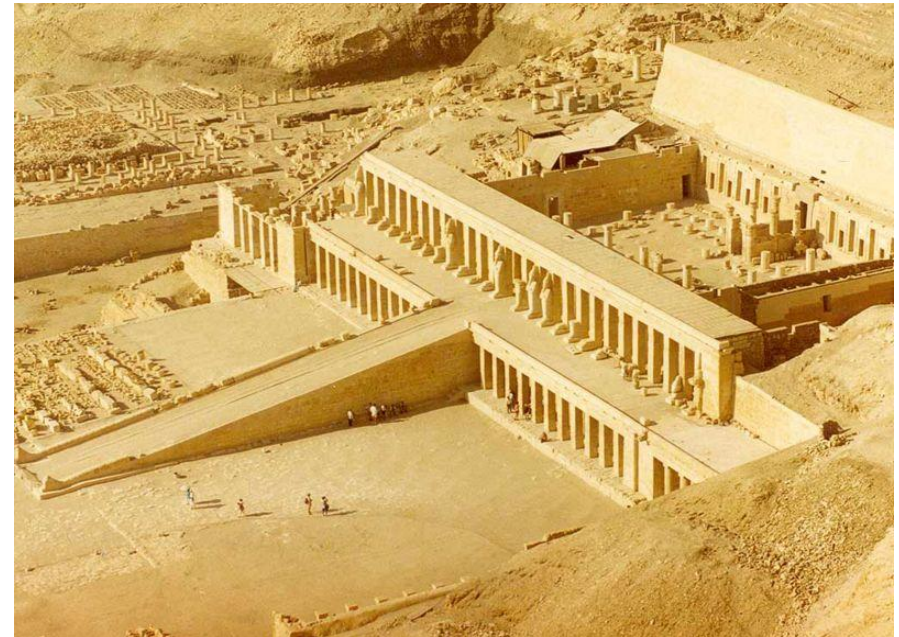

Продольно-осевая конструкция

АРХИТЕКТУРА ДРЕВНЕГО ЕГИПТА

Самые известные города:

Мемфис, Фивы, Ахетатон,
Луксор, Корнак, Абу-
Симбел, Дейр-эль-
Бахри.

Самые известные архитекторы:

Сенмут, Хемум, Имхотеп
(они нередко занимали
высокую должность)



АРХИТЕКТУРА ДРЕВНЕГО ЕГИПТА

Виды колонн:

1. Папирусовидная;
2. Лotosовидная;
3. Прямоугольная;
4. Пальмовидная.

Внутреннее пространство первых пирамидальных гробниц и храмов Египта оформлялось в основном колоннами. Постепенно колонны получили пилястры в виде белого лотоса или стали представлять из себя связки папируса.

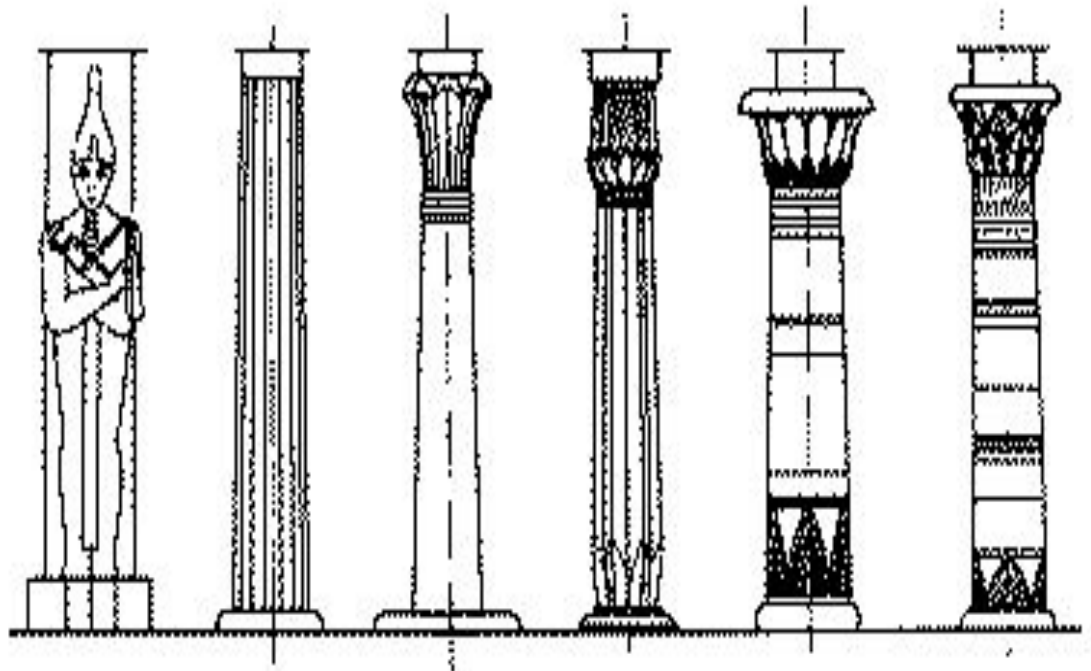

АРХИТЕКТУРА ДРЕВНЕГО ЕГИПТА



© sergowhite, 2004



АРХИТЕКТУРА ДРЕВНЕГО ЕГИПТА



АРХИТЕКТУРА ДРЕВНЕГО ЕГИПТА

Важнейшей чертой древнеегипетской культуры было возведение **пирамид**.

В III и II тыс. до н.э. пирамиды и храмы – постройки для богов – строились из камня, позже из кирпича. Пирамиды строились для фараонов и для знати.

Пирамида – это монументальное сооружение, имеющее соответствующую геометрическую форму (иногда ступенчатую, башнеобразную или конусовидную).

Археологи насчитали около ста пирамид, но не все дошли до наших дней. Часть пирамид была разрушена уже в древности.

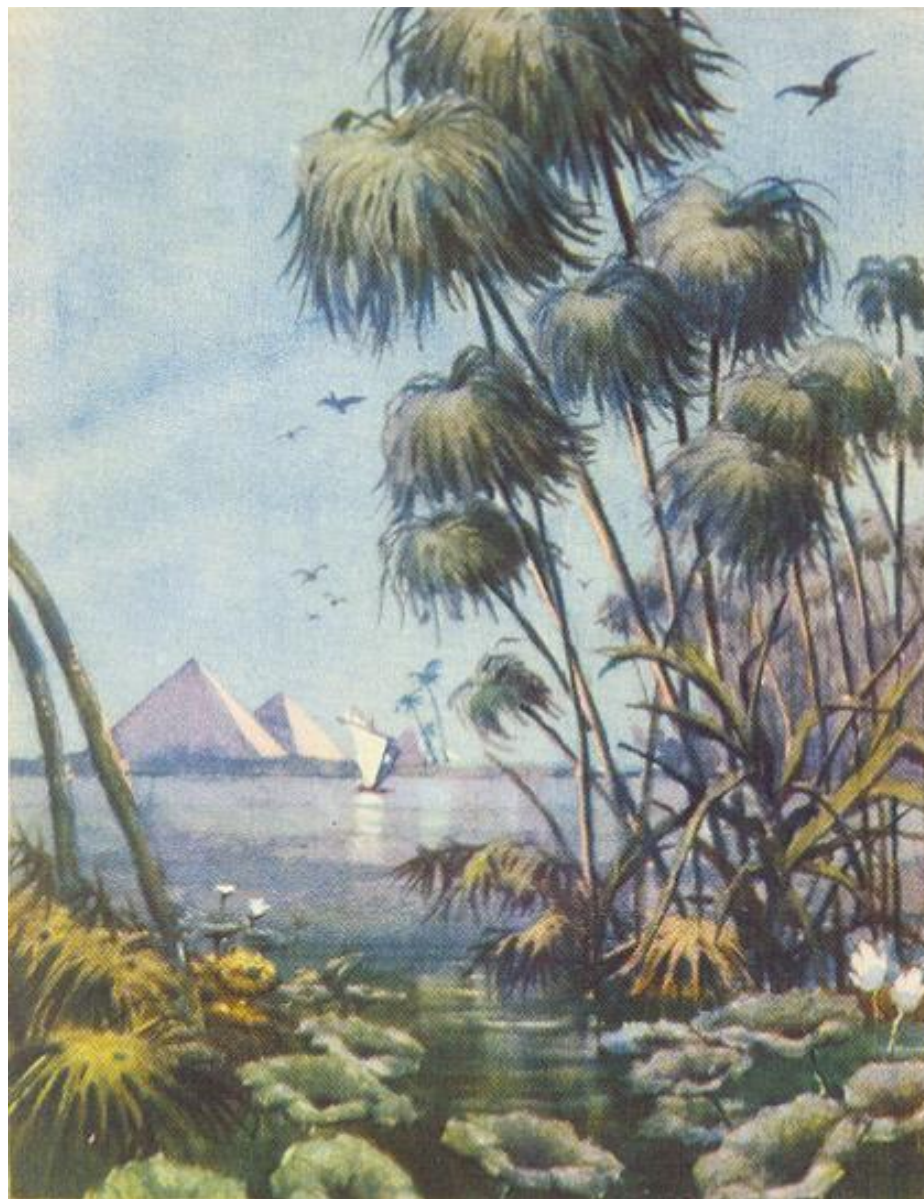

КУЛЬТОВАЯ АРХИТЕКТУРА ДРЕВНЕГО ЕГИПТА (Культовая архитектура)

ЭВОЛЮЦИЯ ПИРАМИД:

- 1. Мастоба** (додинастический период) от араб. «Скамья»;
- 2. Ступенчатая пирамида** (древнее царство, V тыс. л. до н.э.) - пирамида фараона Джосера в Саккара (архитектор Имхотеп);
- 3. Ромбовидная пирамида** (древнее царство) - пирамиды в Медуме, в Дашуре;
- 4. Пирамиды правильной формы** (древнее царство) - комплекс пирамид в Гизе (фараона Хеопса, Хефрена, Микерена).

ЭВОЛЮЦИЯ СООРУЖЕНИЙ ЗАПОКОЙНОГО КУЛЬТА ЭПОХИ ДРЕВНЕГО ЦАРСТВА

Мастоба (араб. скамья) – сооружение в форме усеченной пирамиды без внутренних помещений камера для захоронения располагалась под землей

Мастоба, установленные одна на другую в два и более ярусов, образуют ступенчатую пирамиду



Выравнивание ярусов в единую наклонную плоскость приводит к традиционному типу пирамиды с пропорциями сторон – 5 : 4 : 3 "египетского треугольника" в диагональном сечении

Сопоставление пирамид

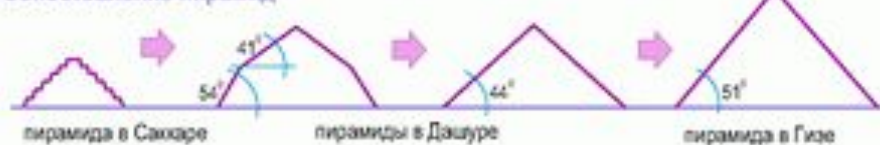

Следующим этапом становится включение помещений молельни, затем – появления вестибюля Новая объемная композиция мастоба является прототипом храма Древнего царства

Мастоба вельможи Ти. Саккара
V династия



Нижний храм Хефрена. Гиза
IV династия



Появляются отдельно стоящие колонны
Первые гипостильные залы появились в храмах Хефрена

КУЛЬТОВАЯ АРХИТЕКТУРА ДРЕВНЕГО ЕГИПТА (Культовая архитектура)

Во II в. до н.э. пирамиды стали строить из кирпича, а не из камня - это было чуть менее разорительным, да и сами пирамиды становятся меньше.

К началу I в. до н.э. для усыпальниц фараонов стали отводиться глубокие и тщательно скрытые от чужих глаз тайники. Однако и эти тайники грабили так же часто, как и пирамиды.

Усыпальницами позднего времени являются заупокойный храм фараона Ментухотепа I, построенный в виде **скальной гробницы** и возведённый в XV в. до н.э. в долине Дейр-эль-Бахри на трёх скальных террасах заупокойный храм царицы Хатшепсут.

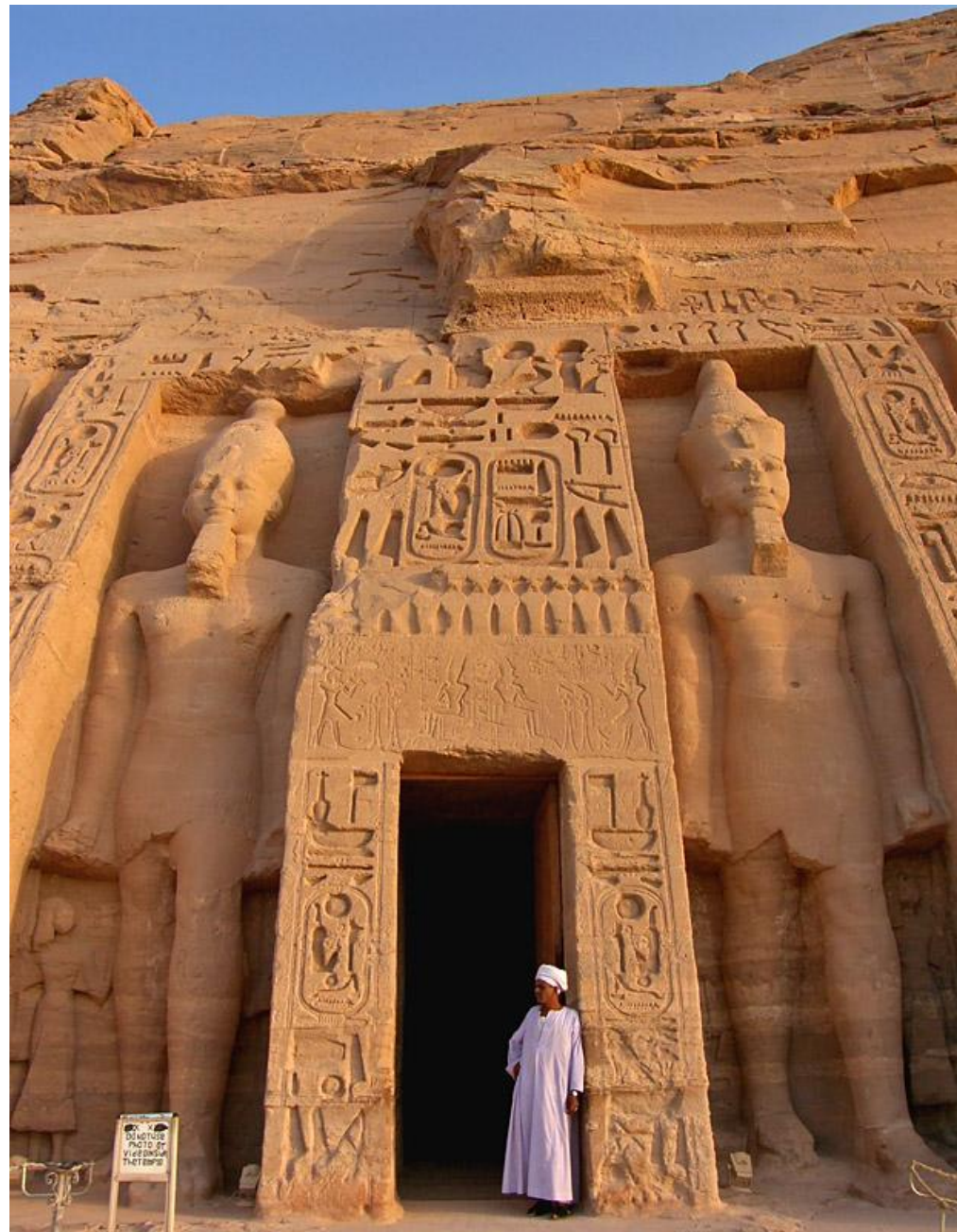

Храм Нефертити (Скальная гробница). Древний Египет Абу-Симбел, Асуан

**АРХИТЕКТУРА
ДРЕВНЕГО ЕГИПТА**

ДРЕВНЕЕ ЦАРСТВО

КУЛЬТОВАЯ АРХИТЕКТУРА ДРЕВНЕГО ЕГИПТА (Культовая архитектура)

Мастаба (додинастический период).

от араб. «Скамья».

Внешне представляет глухой трапециевидный объём, со сложным входом и культовым помещением - 28 метров в глубину, с одной или несколькими погребальными камерами, где устанавливали саркофаги с мумиями.



Мастаба в Саккаре

КУЛЬТОВАЯ АРХИТЕКТУРА ДРЕВНЕГО ЕГИПТА (Культовая архитектура)

Ступенчатая пирамида

Пирамида фараона Джосера в Саккара

Архитектор Имхотеп (врач, мудрец, астроном) - первый придумал поставить мастабы друг на друга, и тем самым увеличить гробницу по вертикали.



Пирамида фараона Джосера в Саккаре



Пирамида фараона Джосера. Около 2800 г. до н. э.
Известняк. Высота около 60 м
Саккара, Египет. Древнее царство, III династия

КУЛЬТОВАЯ АРХИТЕКТУРА ДРЕВНЕГО ЕГИПТА (Культовая архитектура)

Памятник относится ко времени III династии (Древнее царство). Является частью единого погребального ансамбля в Саккаре, построенного зодчим Имхотепом для фараона Джосера. Помимо заупокойного храма и ступенчатой пирамиды фараона Джосера, которая является центром архитектурного комплекса, погребальный ансамбль включает в себя ряд более скромных гробниц, молельни, святилище и другие ритуальные строения.

Заупокойный храм фараона Джосера. Около 2800 г. до н. э.

Известняк.

Саккара, Египет. Древнее царство



АРХИТЕКТУРА ДРЕВНЕГО ЕГИПТА

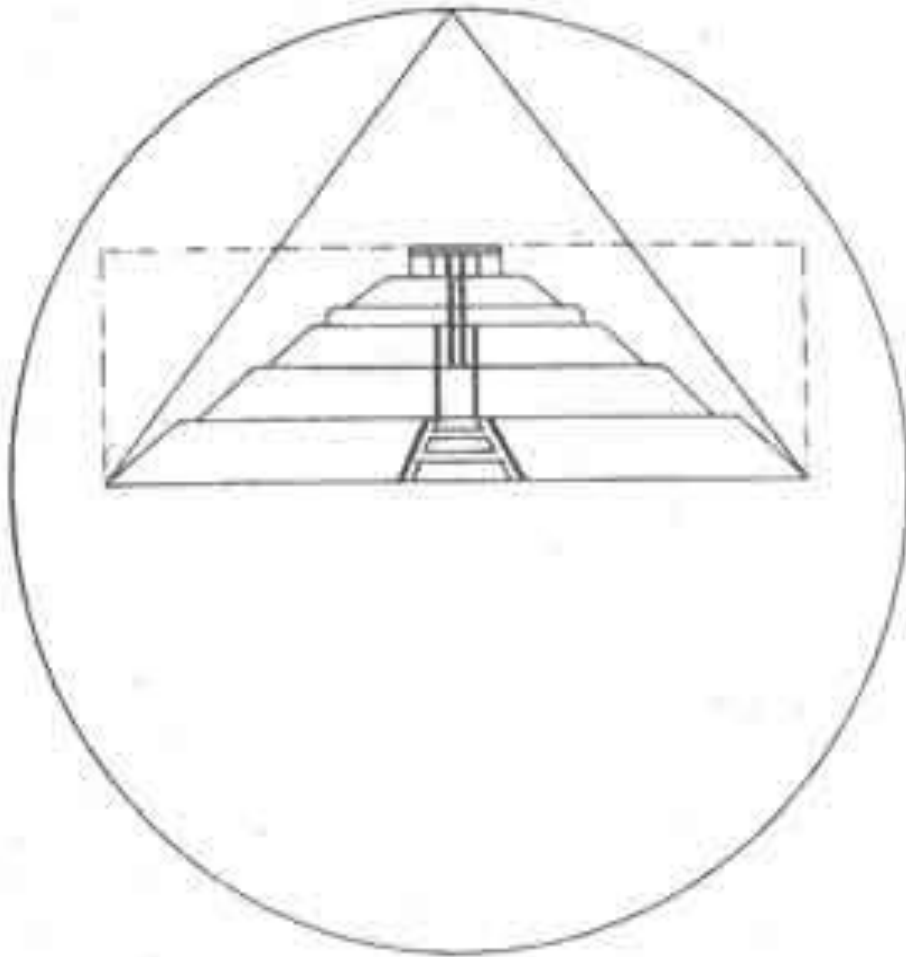

Фараон Джосер (основатель третьей династии) **в** Саккаре, а также пирамида Снофру, (фараон из четвертой династии) **в** Медуме.

Наиболее ранние из известных египетских пирамид - пирамида Джосера

АРХИТЕКТУРА ДРЕВНЕГО ЕГИПТА

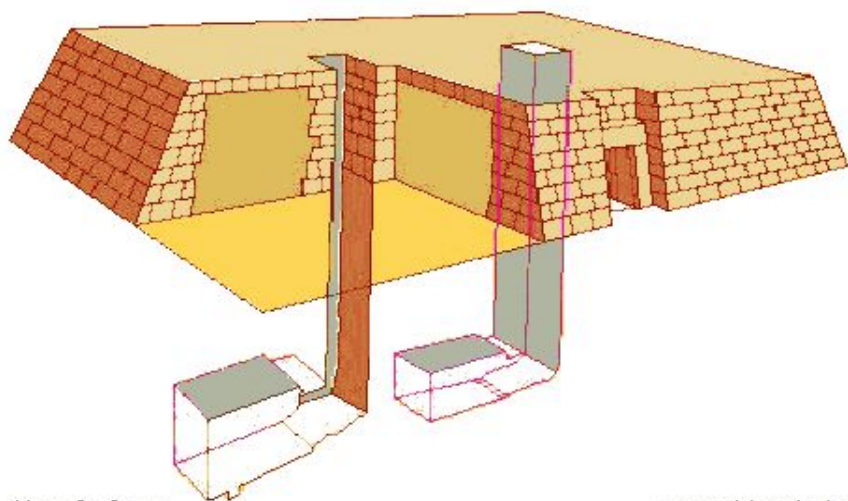

Мастаба. Схема

www.vostokoved.spb.ru

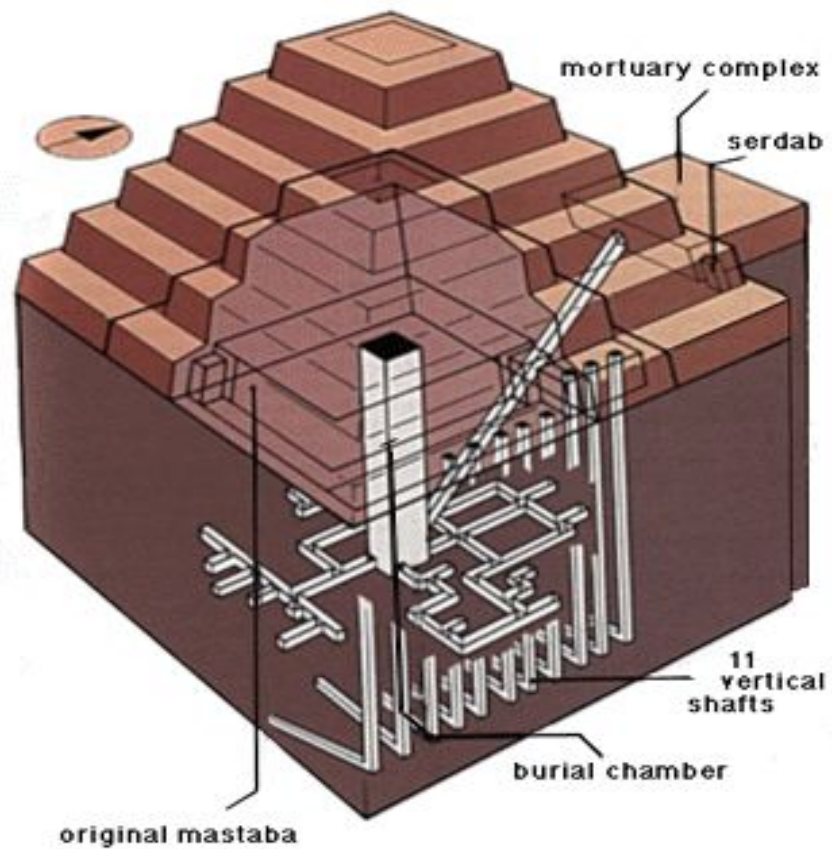

Схематичное устройство египетских пирамид- мастаба и пирамиды фараона Джосера

КУЛЬТОВАЯ АРХИТЕКТУРА ДРЕВНЕГО ЕГИПТА (Культовая архитектура)

Пирамида в Медуме стала первой из трёх пирамид, которые построил фараон Снофру, первый правитель IV династии XXVIII в. до н.э.

Это громадное сооружение, высотой 90 метров.

Пирамида в Медуме - переходный этап от ступенчатых пирамид к классическим. В основе пирамиды лежит ступенчатая конструкция. Исследователи насчитали семь ступеней, шедших в горизонтальном и вертикальном направлении. По мере возведения рядов кладки, ступени покрывались облицовкой из плит известняка.

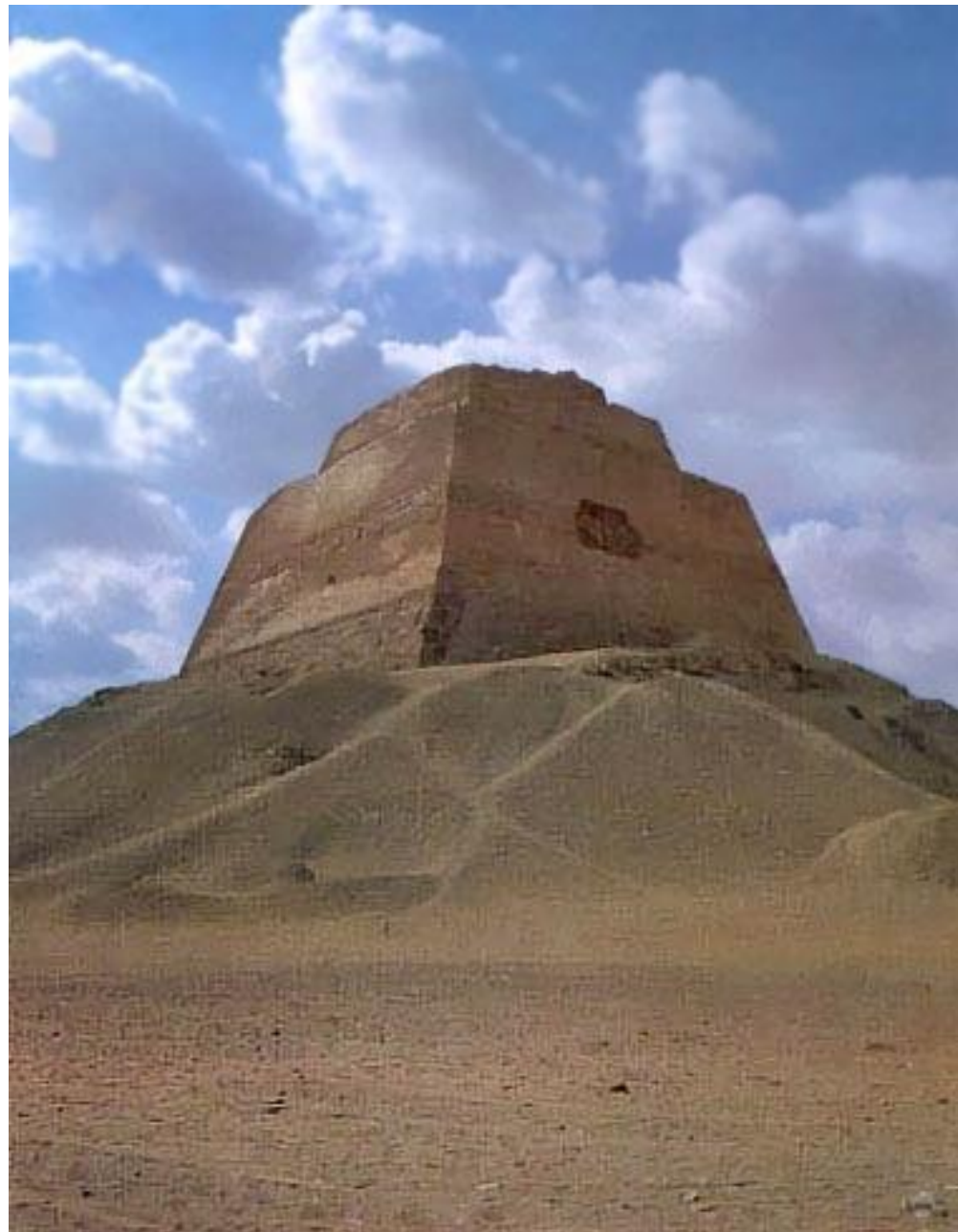

Пирамида фараона Снофру в Медуме. IV династия



Пирамида в Медуме. IV династия

КУЛЬТОВАЯ АРХИТЕКТУРА ДРЕВНЕГО ЕГИПТА (Культурная архитектура)



«Ломаная» пирамида в Дашуре

Ромбовидная пирамида

Пирамиды в Медуме, Дашуре

Пирамиды с острыми гранями и квадратным основанием. Форма ромбовидная, с середины высоты имеет наклон граней от 50 до 45 градусов.

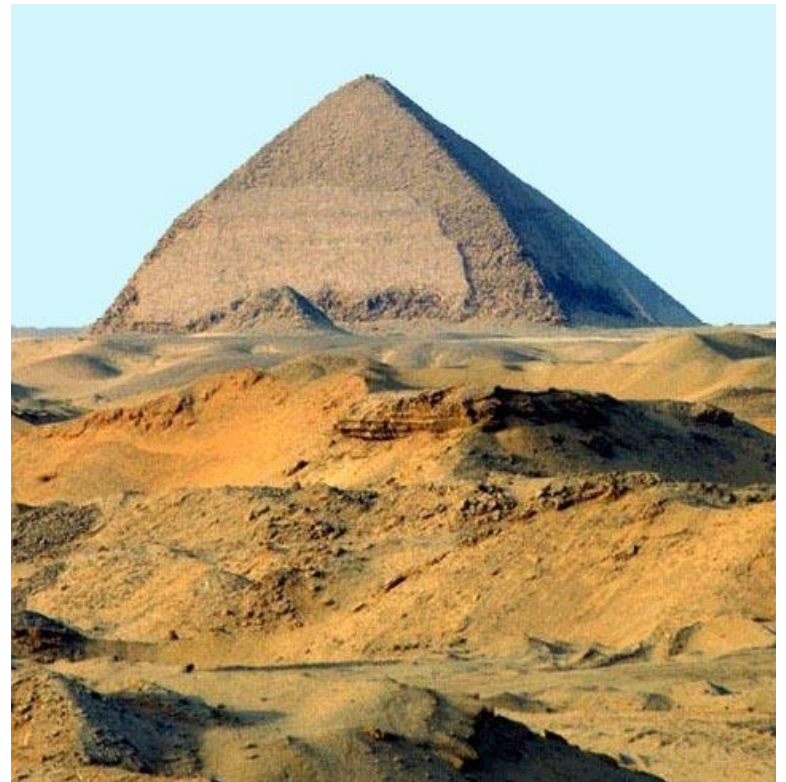

«Ромбовидная» пирамида в Медуме



Ломаная пирамида в Дахшуре. IV династия

АРХИТЕКТУРА ДРЕВНЕГО ЕГИПТА



Пирамида Хуни, фараона Снофру в Медуме 27в. до н.э.



Розовая пирамида в Дашуре. IV династия

КУЛЬТОВАЯ АРХИТЕКТУРА ДРЕВНЕГО ЕГИПТА (Культурная архитектура)

Классические пирамиды

Пирамиды фараона Хеопса, Хефрена и Микерина в Гизе.

Архитектор-зодчий Хемиум.

Пирамиды построены во времена IV династии при фараонах: Хеопс, Хефрен, Микерин, и получили своё название в честь них:

- 1. пирамида Хеопса (от египт. сл. Хуфу);**
- 2. пирамида Хефрена (от египт. сл. Хафра);**
- 3. пирамида Микерина (от египт. сл. Менкаура).**

Пирамиды расположены строго по диагонали и углы по сторонам света, с целыми ансамблями.



Пирамиды в Гизе
Классические пирамиды. Древнее царство

АРХИТЕКТУРА ДРЕВНЕГО ЕГИПТА

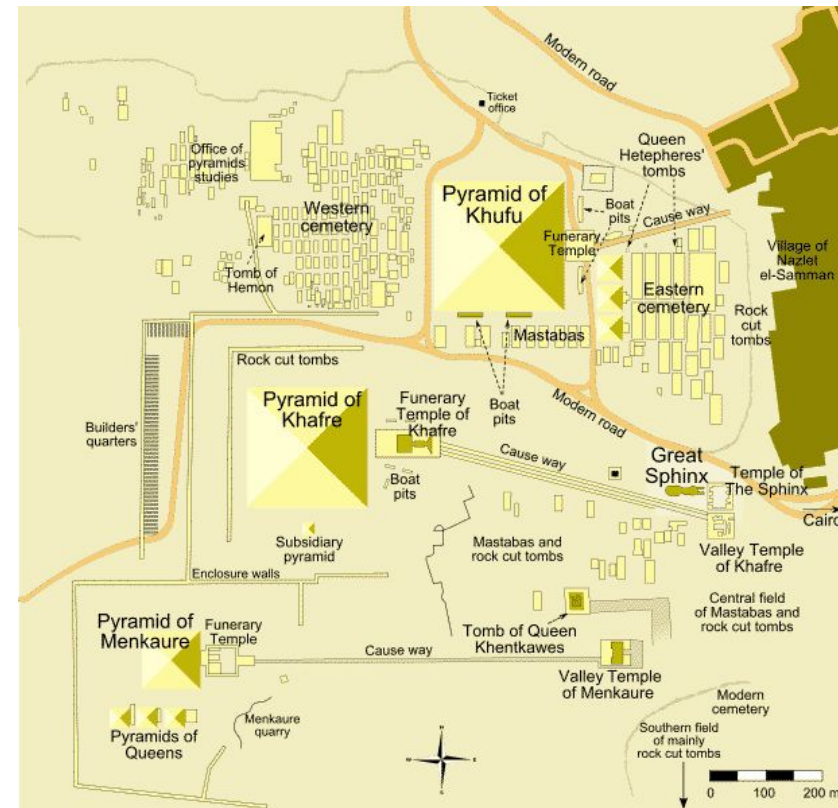

Пирамиды в Гизе

Классические пирамиды. Древнее царство



Пирамида Хеопса. IV династия



Пирамида Хефрена. IV династия

КУЛЬТОВАЯ АРХИТЕКТУРА ДРЕВНЕГО ЕГИПТА

(Культовая архитектура)

Пирамида Хафра

Она почти не уступает по высоте пирамиде Хуфу.

Хотя длина стороны ее основания - 215 метров, а высота равна 143 метрам, пирамида Хафра кажется даже более высокой из-за большей крутизны склонов. Недалеко от пирамиды высится и сейчас огромная фигура Большого Сфинкса.

Большая пирамида Хуфу (Хеопса)

233 метра в каждой стороне основания, 147 метров высоты, сложенная из 2 300 000 каменных блоков, каждый из которых весит в среднем 2.5 тонны. Никакая из сторон пирамиды не отличается от других по длине более чем на 20 сантиметров. Вся структура в целом полностью сориентирована по компасу. До 19-го столетия это было самое высокое строение в мире. И, будучи в возрасте 4500 лет, это единственное из знаменитых «Семи Чудес Древнего Мира», которое сохранилось до наших времен.

Пирамида Менкаура

По объёму она раз в десять меньше пирамиды Хуфу. Её высота всего 66,4 метра. Менкаура не мог себе позволить сооружение большей высоты. Страна была разорена постройкой пирамид Хуфу и Хафра. Начался голод. Население, измученное непосильным трудом, роптало. Но даже несмотря на меньшие размеры, пирамида Менкаура выглядит необыкновенно красиво.

АРХИТЕКТУРА ДРЕВНЕГО ЕГИПТА

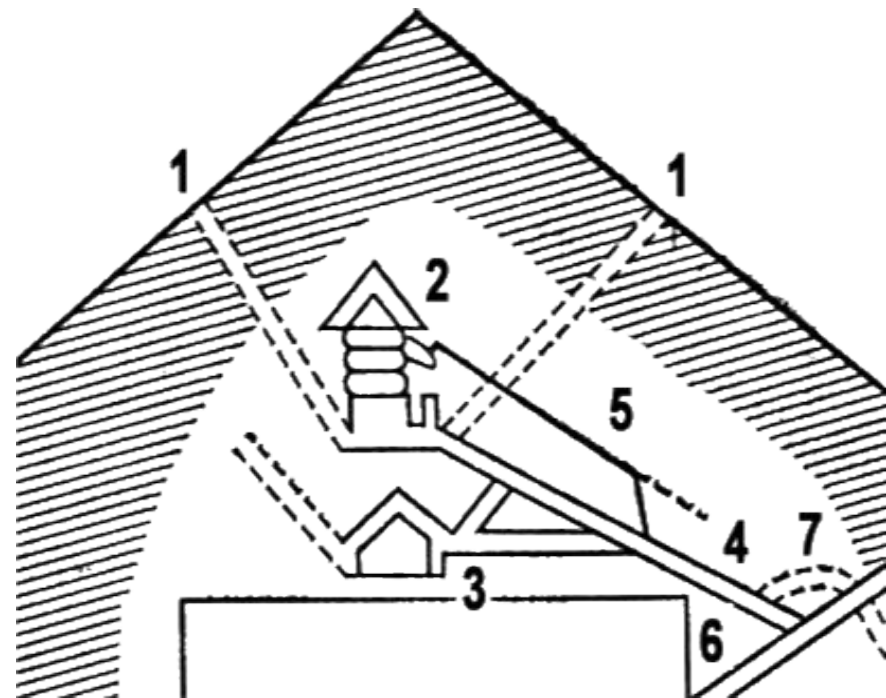
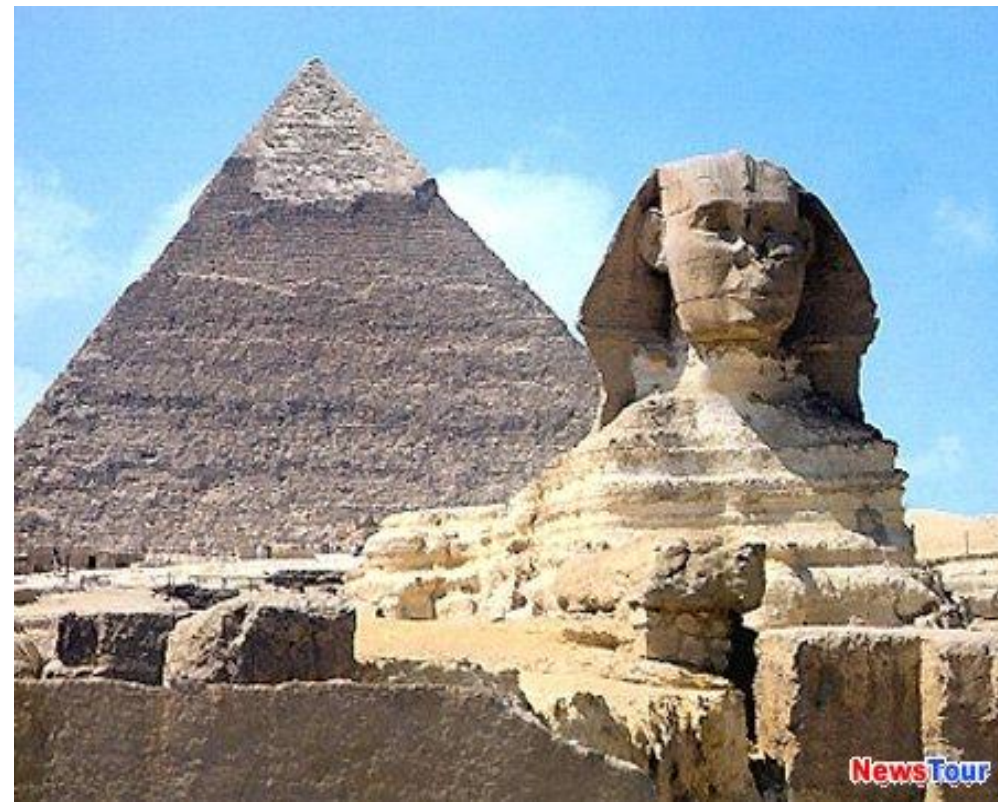

Пирамиды в Гизе, Сфинкс
Классические пирамиды. Древнее царство



Комплекс пирамид в Гизе. Древнее царство



Заупокойный храм фараона Хефрена.
Около 2700 г. до н. э.
Розовый гранит, алебастр.
Гиза, Египет. Древнее царство

**АРХИТЕКТУРА
ДРЕВНЕГО ЕГИПТА**

СРЕДНЕЕ ЦАРСТВО

КУЛЬТОВАЯ АРХИТЕКТУРА ДРЕВНЕГО ЕГИПТА (Культовая архитектура)

В 2050 году до н. э. Ментухотеп I вновь объединил Египет и восстановил единую власть фараонов под эгидой Фив. Столетия, отделяющие эпоху Среднего царства от времени заката Древнего царства, много значили в духовной жизни египтян. Распад страны, войны, упадок центра и божественной власти фараона — всё это создало почву для развития индивидуализма.



КУЛЬТОВАЯ АРХИТЕКТУРА ДРЕВНЕГО ЕГИПТА (Культурная архитектура)

Архитектура приобретает новые черты:

1. небольшие размеры в высоту, но увеличивались размеры в длину;
2. вырубленная в скале;
3. уходила глубоко под землю;
4. перед храмом - аллея колонн, потом идёт открытый двор, обнесённый со всех сторон колоннадой под открытым небом, заканчивается святилищем;
5. строится на контрасте большого и малого, тёмного и светлого.

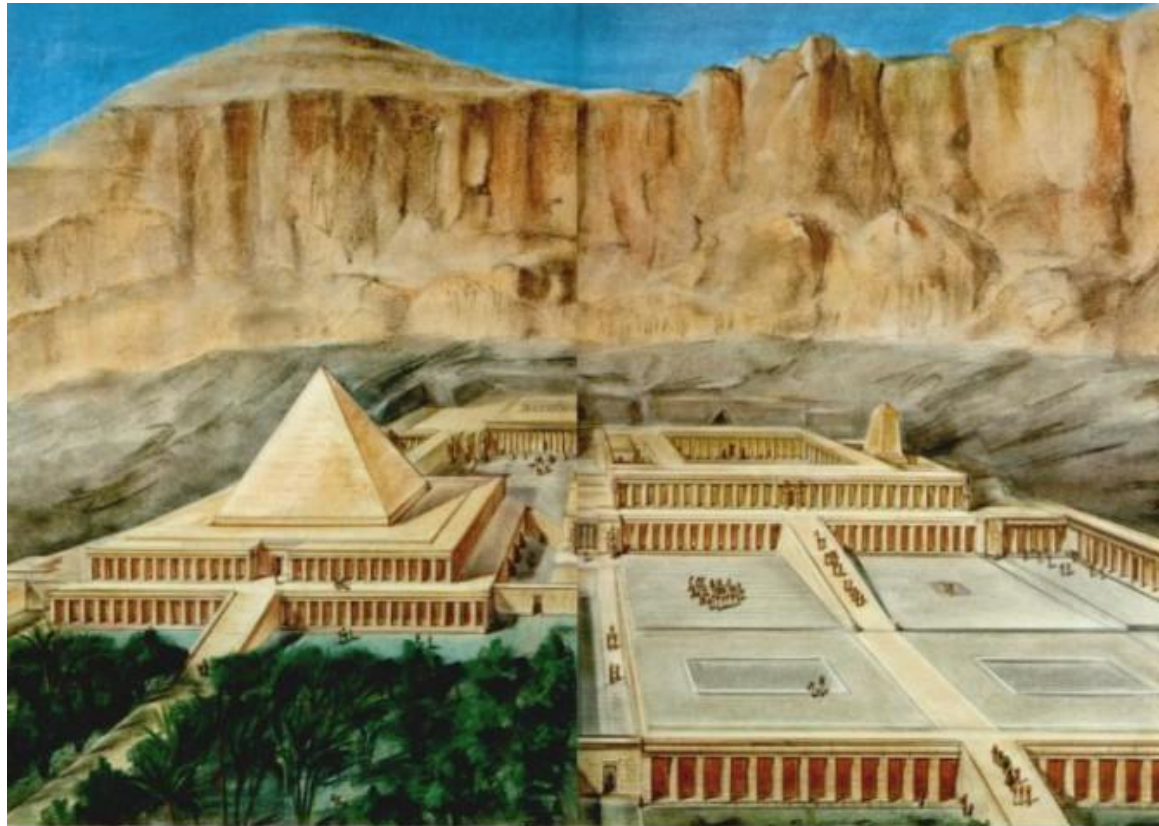

Заупокойный комплекс Ментухотепа I в Дейр-эль-Бахари. Реконструкция



Заупокойный храм фараона Ментухатеп I. Среднее царство

КУЛЬТОВАЯ АРХИТЕКТУРА ДРЕВНЕГО ЕГИПТА (Культурная архитектура)

Схема устройства храмовой архитектуры:

1. От гранитного причала между двумя рядами трёхметровых гранитных сфинксов с головами барана вела **мощёная дорога**.
2. Дорога заканчивалась у неширокой окованной медью **двери**, между пилонами.
3. **За пилонами - огромный двор** (103x84), по обеим сторонам двора - крытые галереи;
4. В конце двора - **пилоны** (монументальные башни);
5. **Гипостильный зал** с колоннами, затем ещё ряд многочисленных залов;
6. **Святылище**, где располагалась культурная статуя;
7. Помещение для священной ладьи Амона-Ра;

Схема устройства храма

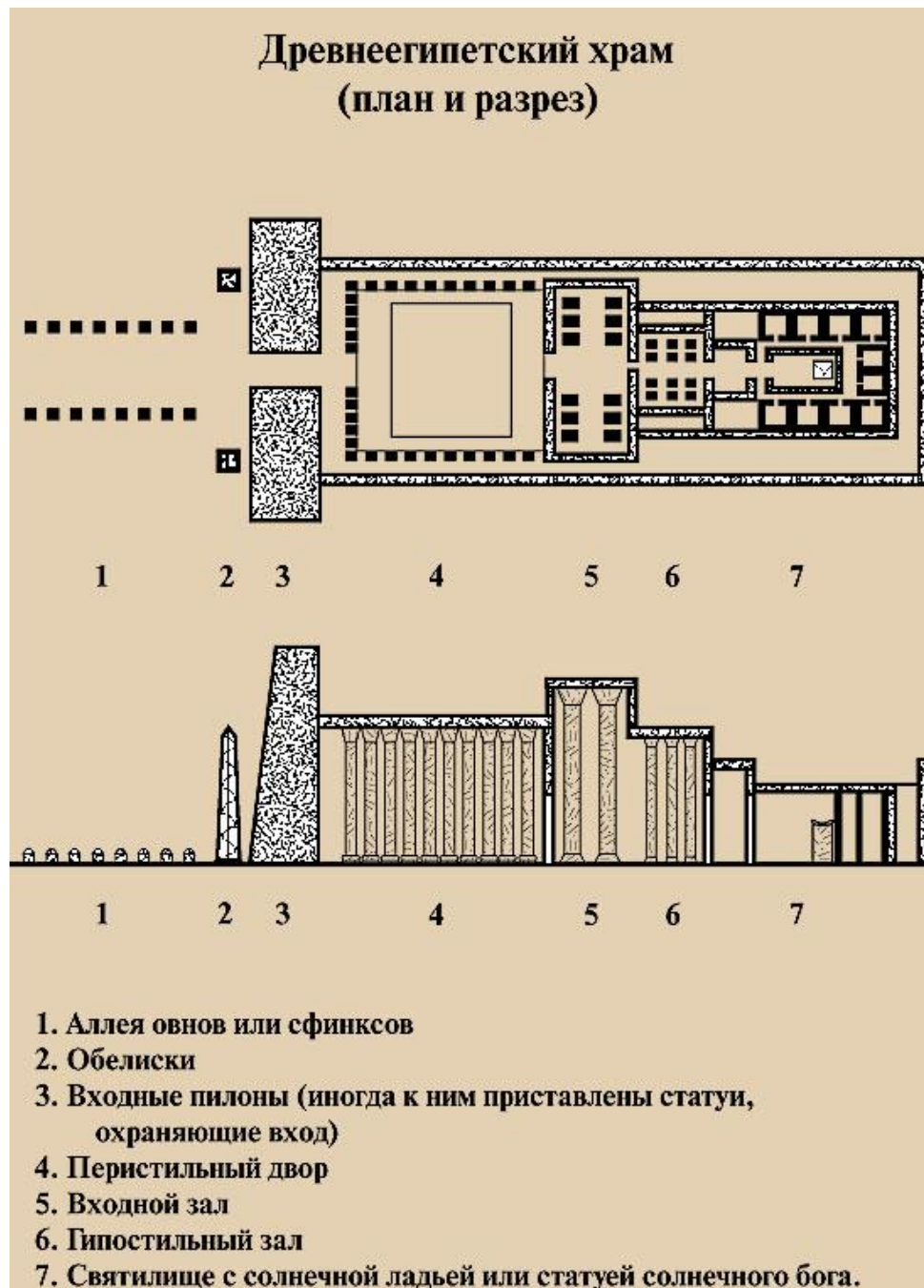

В Египте под руководством архитекторов были воздвигнуты огромные, роскошно украшенные храмы. Путь к храму шел между двумя рядами сфинксов. Перед храмом высились статуи фараона в 5-6 раз больше человеческого роста. Узкие двери между двумя башнями вели во двор храма. В конце двора находился огромный полутемный зал. Потолок в нем поддерживали десятки колонн. В одних залах колонны напоминали связку стеблей папируса, в других- стройную пальму, в третьих- стебель с распутившимся вверху цветком. На башнях, стенах и колонах вырезаны гигантские изображения фараонов и звероголовых богов.



Схема храмовой архитектуры

**АРХИТЕКТУРА
ДРЕВНЕГО ЕГИПТА**

НОВОЕ И ПОЗДНЕЕ ЦАРСТВО

КУЛЬТОВАЯ АРХИТЕКТУРА ДРЕВНЕГО ЕГИПТА (Культовая архитектура)

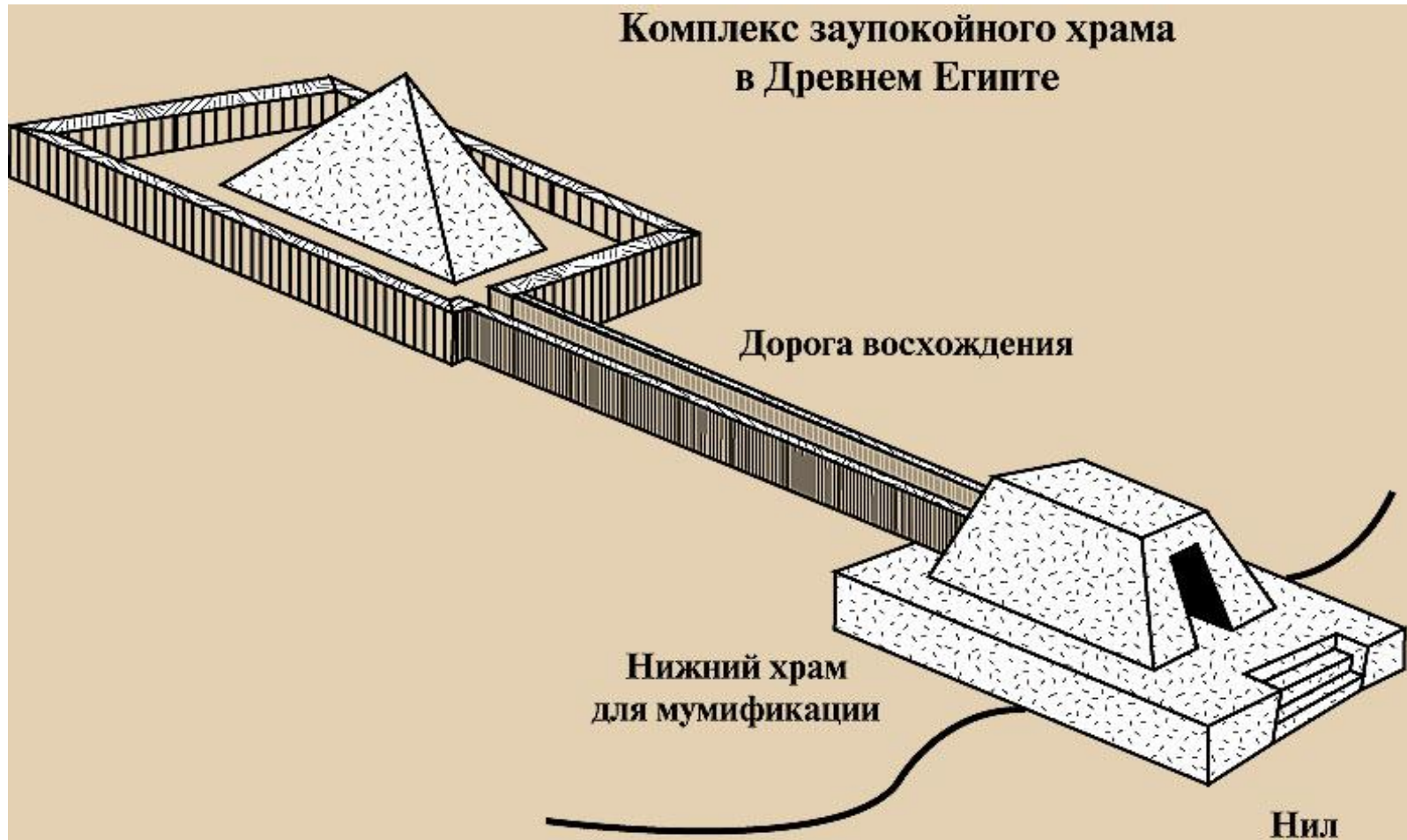
Ведущую роль в архитектуре и искусстве Нового царства начинают играть Фивы. За короткий срок в них строятся пышные дворцы и дома, великолепные храмы, которые преобразили вид Фив. Слава города сохранялась в течение многих веков.

Строительство храмов велось в трёх основных направлениях: возводились наземные, скальные и полускальные храмовые комплексы.

Абу-Симбел – это скала, расположенная на правом берегу Нила. Во времена правления Рамзеса II в скале были высечены два храма. Располагается Абу-Симбел в Нубии, немного южнее Асуана.



Внутренние стены храма Рамзеса II. Новое царство

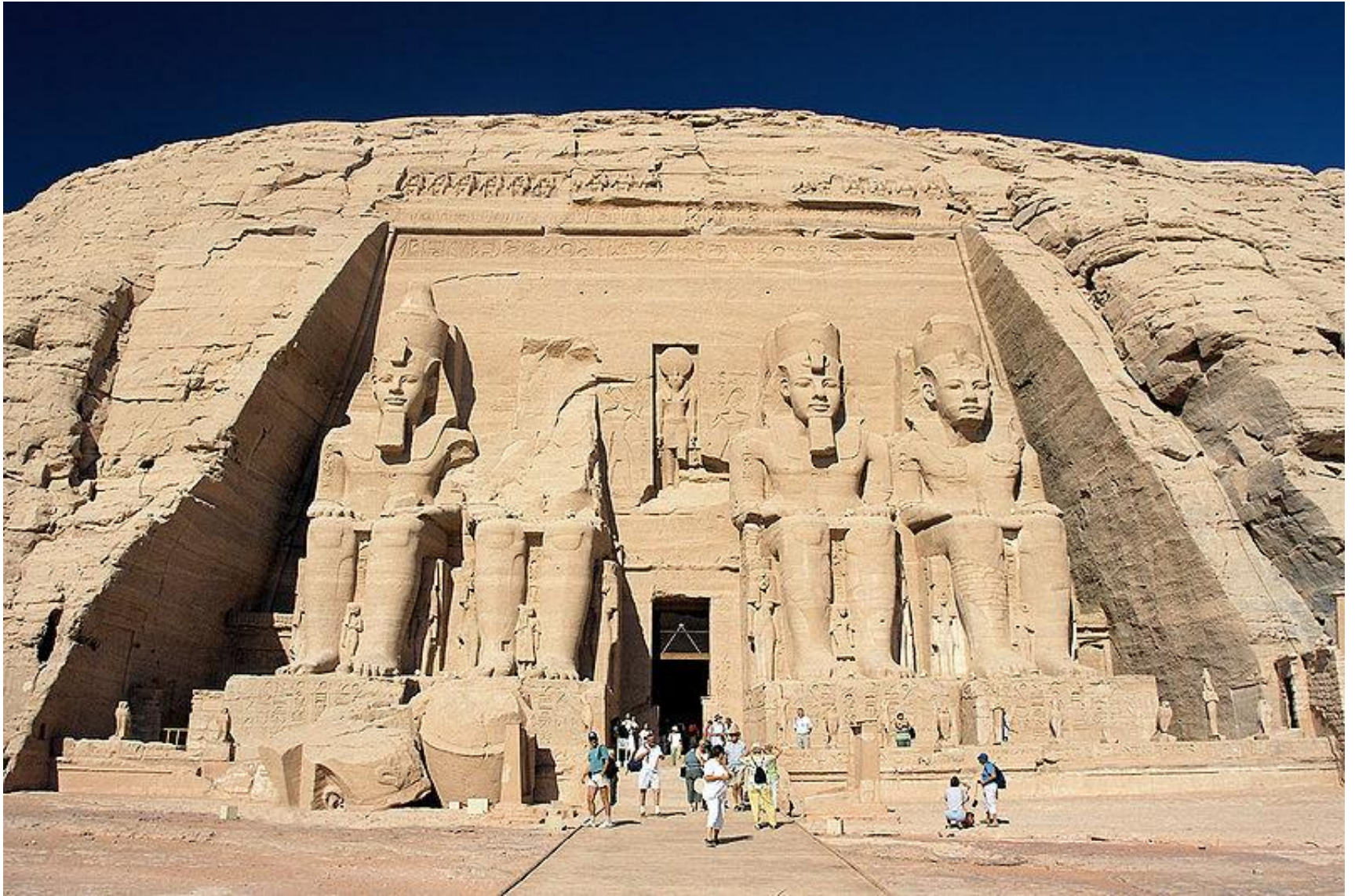

Фасад храма Рамзеса II. Новое царство



Храм Рамзеса II. Новое царство

КУЛЬТОВАЯ АРХИТЕКТУРА ДРЕВНЕГО ЕГИПТА

(Культовая архитектура)

Заупокойный храм Ментухотепа I в долине Дейер-Эль-Бахри (21 в. до н.э. арх-р Ирτισен (у власти фиванские династии, которые ведут объединительную политику нижнего и верхнего Египта).

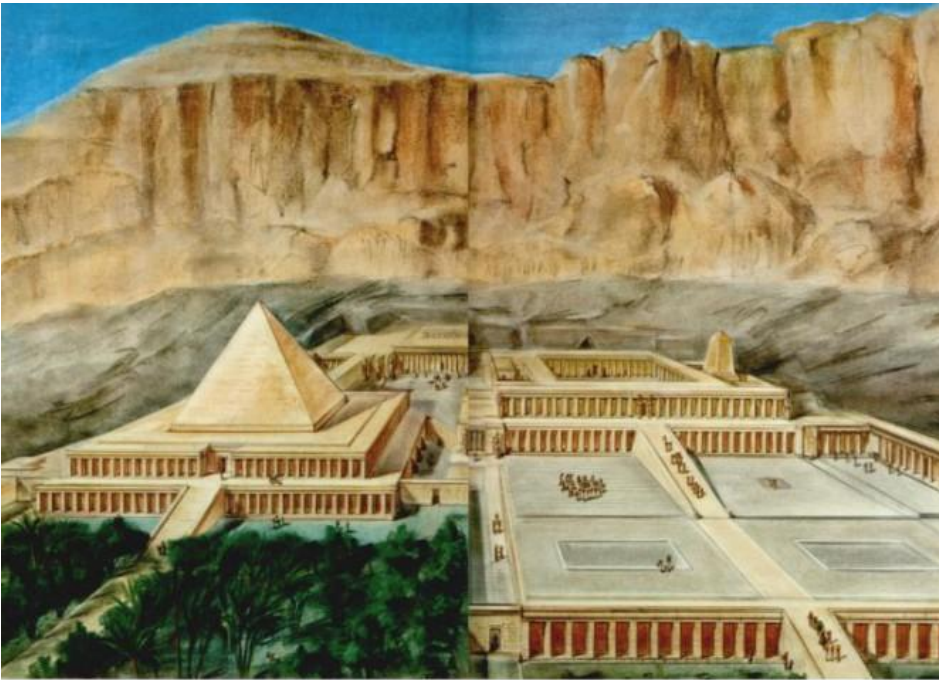

Заупокойный храм царицы Хатшепсут в долине Дейер-Эль-Бахри на трех скальных террасах
Архитектор: Сененмут (Сенемут).

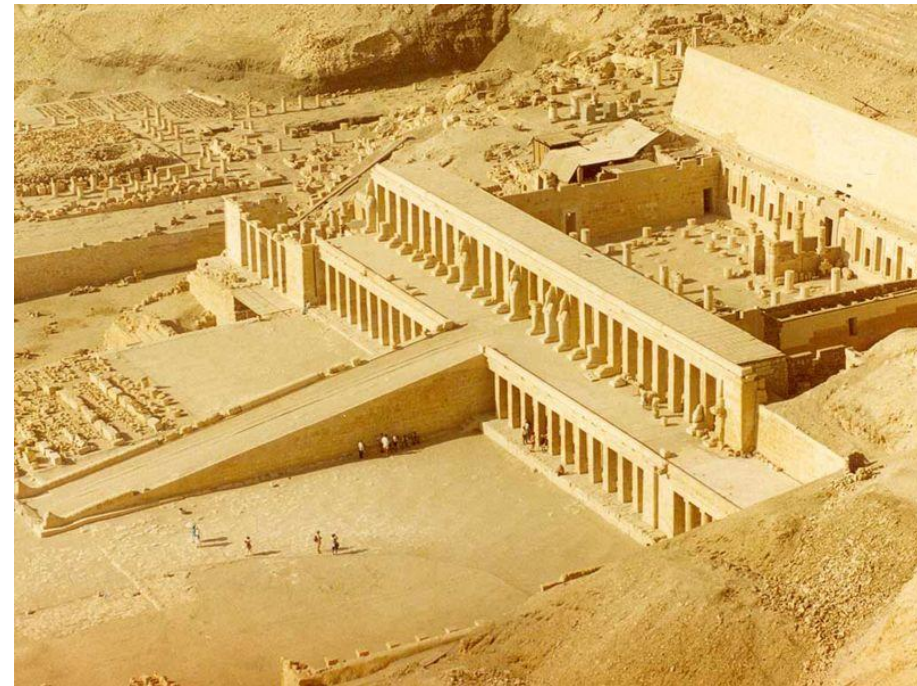

Скальная гробница (новое царство, позднее царство).



Храм Нефертити, Абу-Симбел, Асуан



Храм Нефертити, Абу-Симбел, Асуан



Храм Нефертити, Абу-Симбел, Асуан

КУЛЬТОВАЯ АРХИТЕКТУРА ДРЕВНЕГО ЕГИПТА

(Культовая архитектура)

Полускальная гробница (новое царство, позднее царство). Скальные гробницы стали строить из кирпича, а не из камня - это было чуть менее разорительным, да и сами пирамиды становятся меньше.



Храм царицы Хатшепсут в Дейр-эль-Бахри

Заупокойный храм царицы Хатшепсут (XVIII династия, Новое царство) в Дейр-эль-Бахри в Фивах, построенный архитектором Сененмутом, был посвящён богине Хатхор — богине любви, музыки и танца, дочери бога Ра.

Храм стоит у подножия круто обрывающихся скал Ливийского плоскогорья, которые, служа сооружению оригинальным фоном, в то же время сливаются с ним в единое, неповторимое целое. Храм состоит из двух ярусов террас, соединённых пандусами и обрамлённых портиками, обнесённого колоннадой открытого двора и вырубленного в скалах святилища.

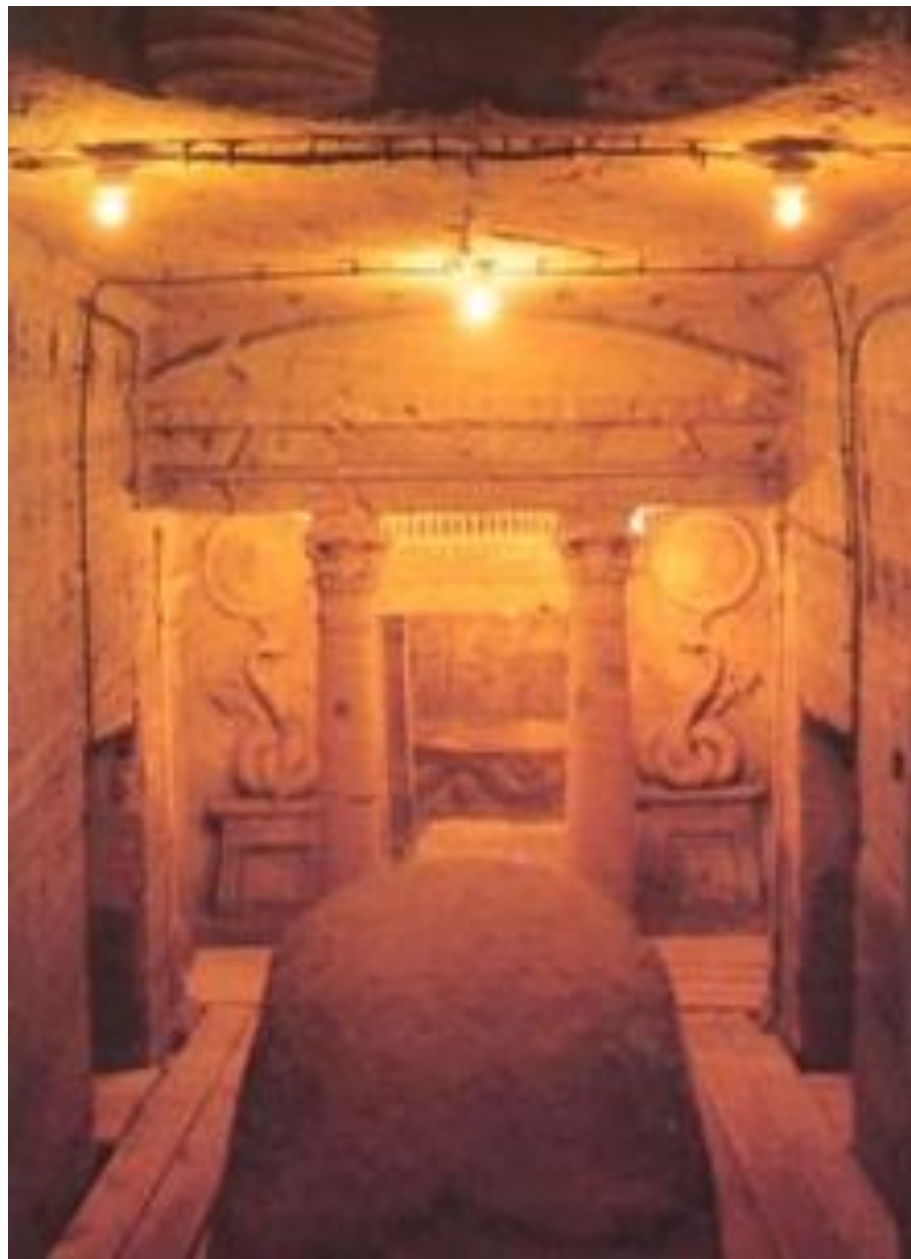

Храм царицы Хатшепсут в Дейр-эль-бахри. Заупокойный полускальный храм. Новое царство

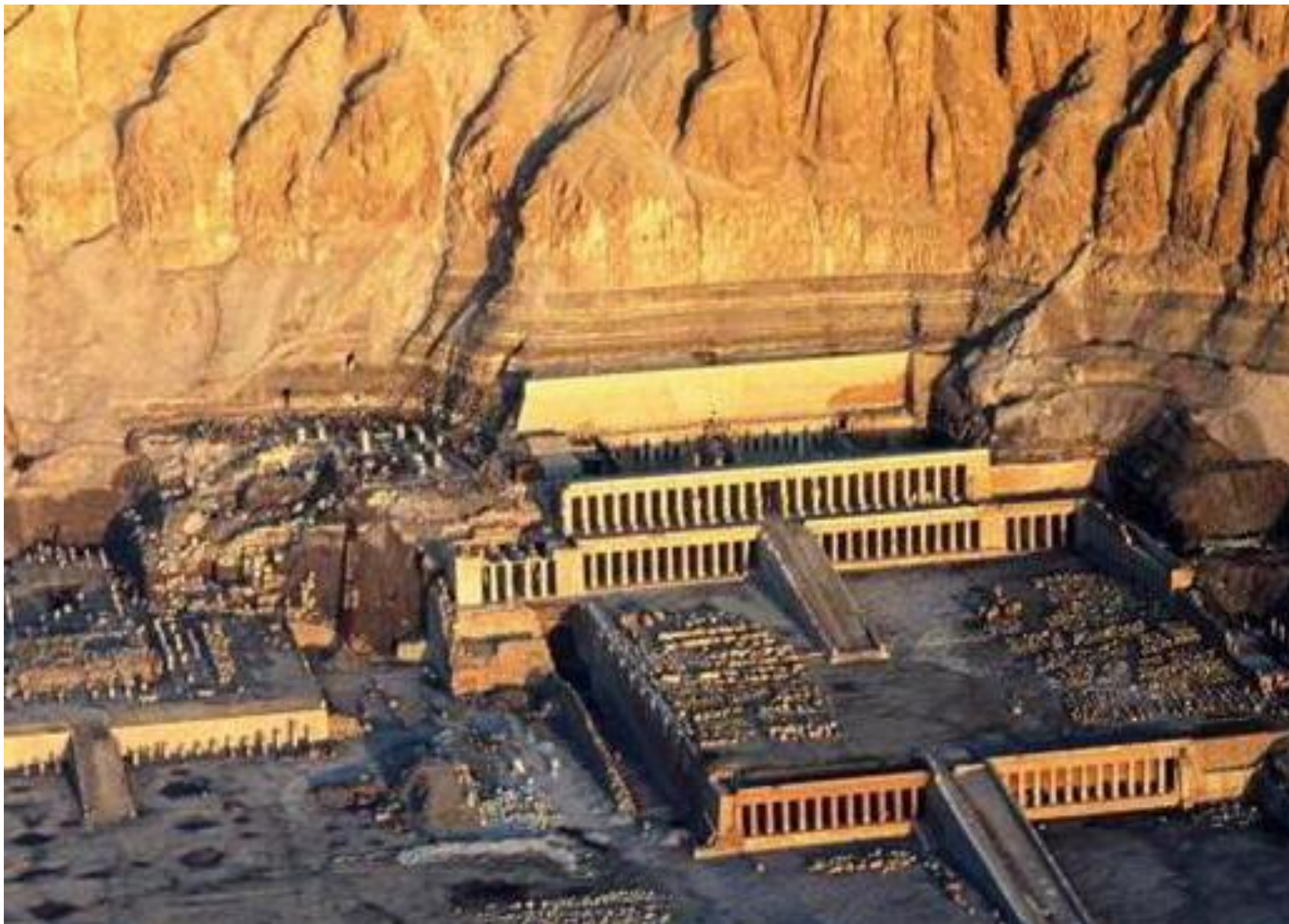

Храм царицы Хатшепсут в Дейр-эль-бахри. Заупокойный полускальный храм. Новое царство

КУЛЬТОВАЯ АРХИТЕКТУРА ДРЕВНЕГО ЕГИПТА

(Культовая архитектура)

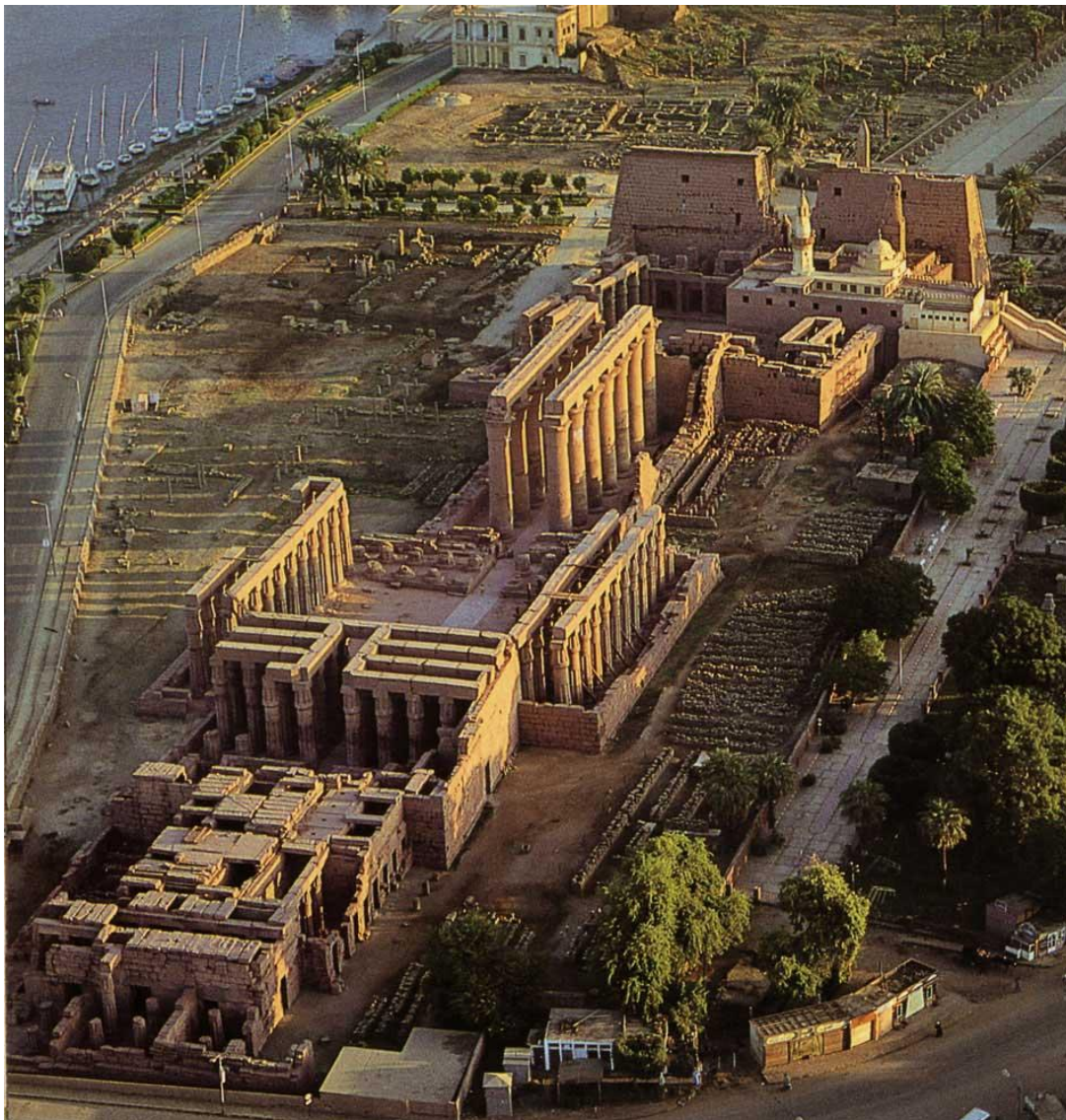

Храм Амона в Луксоре (город в Верхнем Египте)



Храм Амона в Луксоре (город в Верхнем Египте)



Ворота Луксорского храма. Новое царство



Храм Амона в Карнаке. Общий вид (населенный пункт в Верхнем Египте)

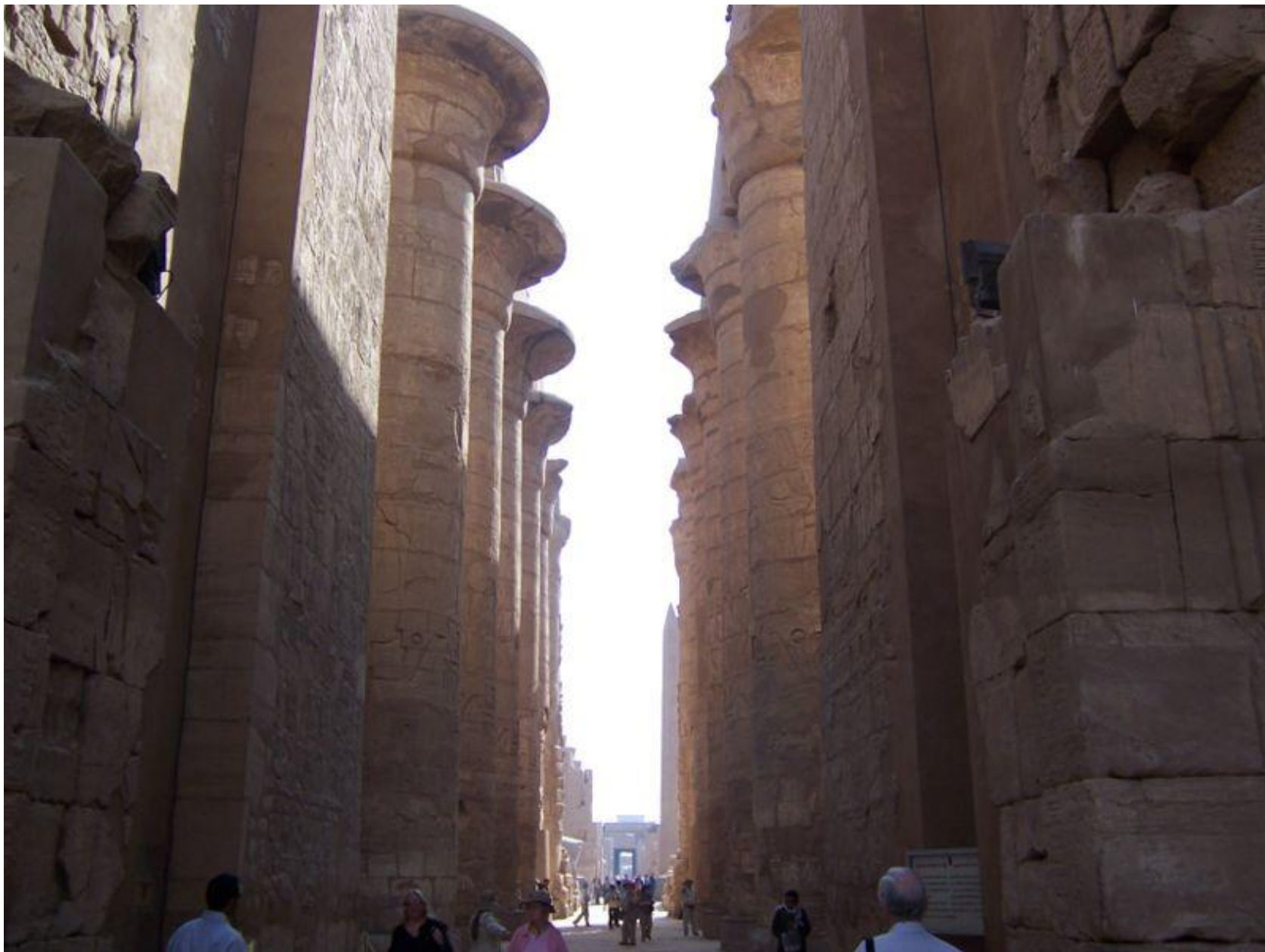

Храм Амона в Карнаке. Большой гипостильный зал (населенный пункт в Верхнем Египте)

КУЛЬТОВАЯ АРХИТЕКТУРА ДРЕВНЕГО ЕГИПТА

(Культурная архитектура)



Храм Амона в Карнаке (населённый пункт в Верхнем Египте)



Храм Атона. Эпоха Эль-амарна

СВЕТСКАЯ АРХИТЕКТУРА ДРЕВНЕГО ЕГИПТА

(Жилая архитектура)

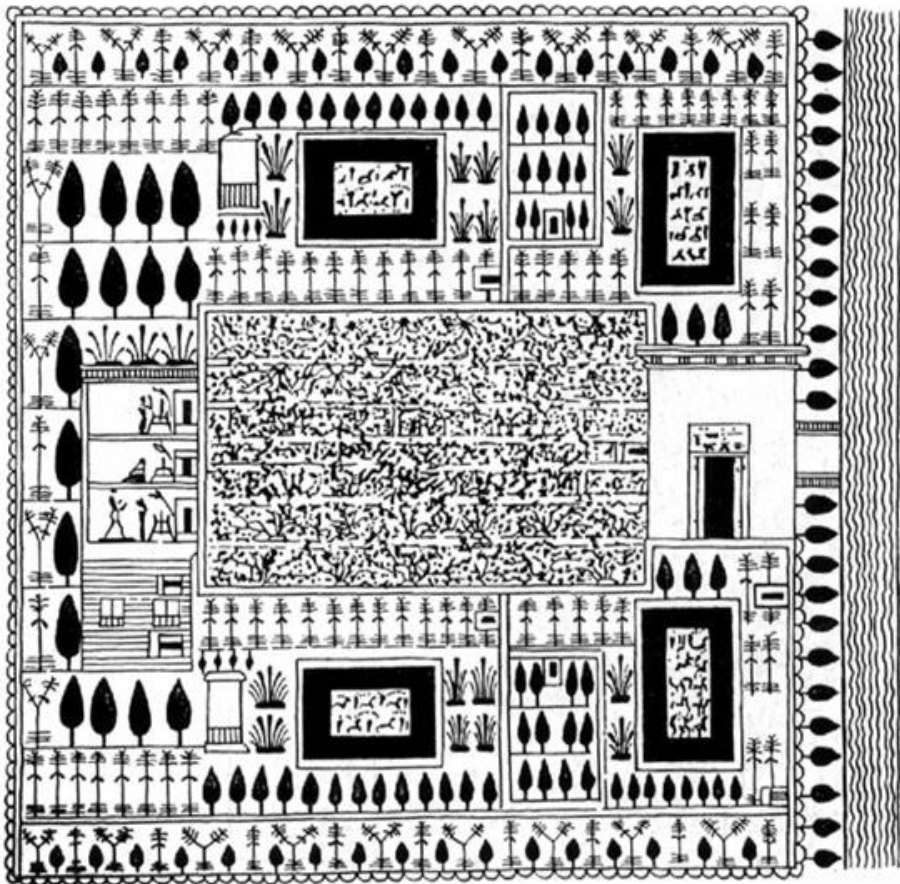

Генеральный план древнеегипетской виллы с садом

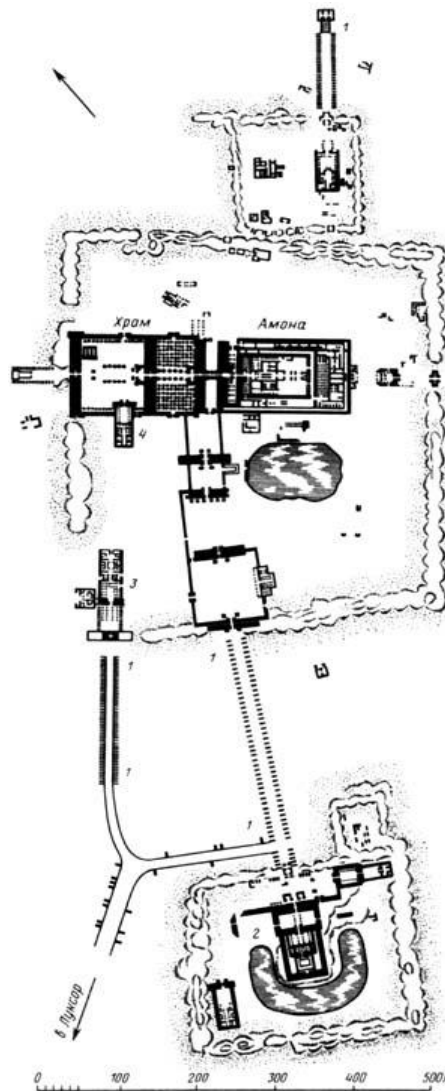

План Карнакского ансамбля в Фивах
1 — аллея сфинксов, 2 — храм Мут, 3 — храм Хонсу, 4 — храм Рамзеса



план цокольного этажа



план 1 этажа



план 2 этажа

Постажный план дома.
Александрия

СВЕТСКАЯ АРХИТЕКТУРА ДРЕВНЕГО ЕГИПТА (Дворцовая архитектура)



Загородная вилла древнего Египта

СВЕТСКАЯ АРХИТЕКТУРА ДРЕВНЕГО ЕГИПТА (Жилая архитектура)

Жилая архитектура

Жилой дом египтян в плане имел правильную, прямоугольную форму с длинными коридорами, рядом маленьких комнат и залов, с внутренними колоннами. Комнаты имели небольшие вентиляционные отверстия, спальни устраивались под навесами на крышах.



© LIZA STELMAKH

Жилой дом

АРХИТЕКТУРА ДРЕВНЕГО ЕГИПТА

Единая планировка города:

1. прямые улицы;
2. город делится на несколько частей:
 - а) большая часть - дворец фараона и жилые дома приближенных к фараону;
 - б) меньшая часть - бедные дома.

Город был укреплен стеной и имел канализацию.

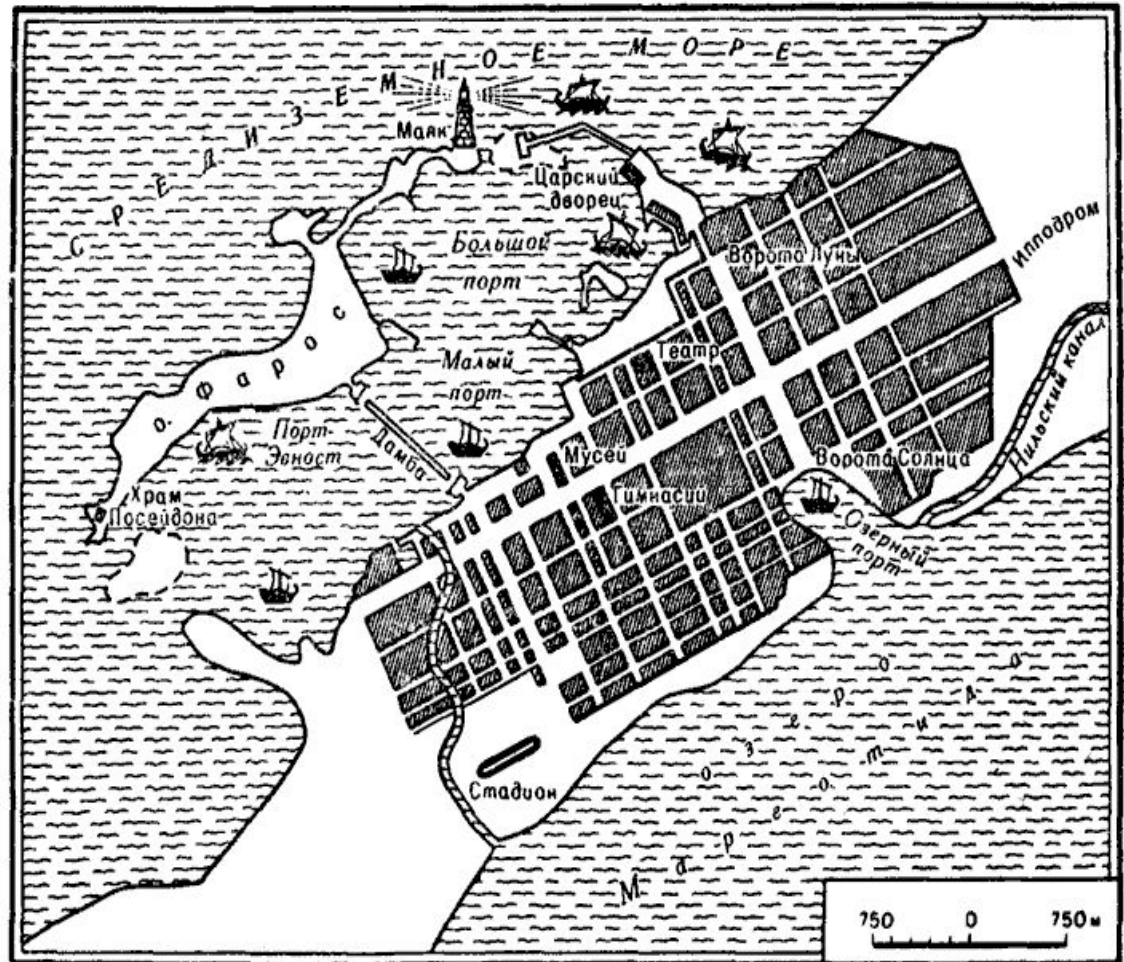

План Александрии Египетской

Схема планировки города