

Древнегреческий ордер

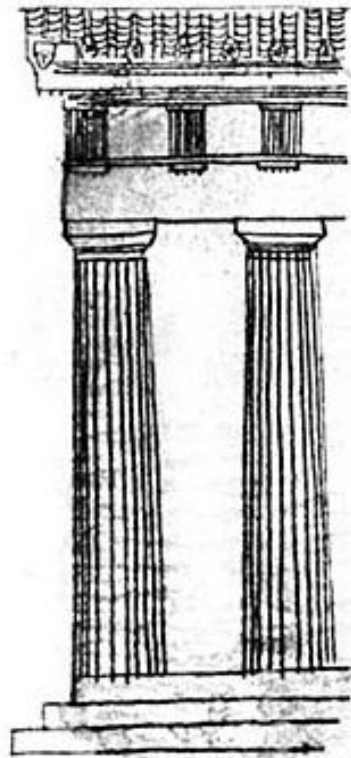

Дорический ордер.



Ионическая колонна

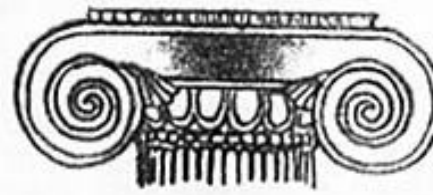

Волюта

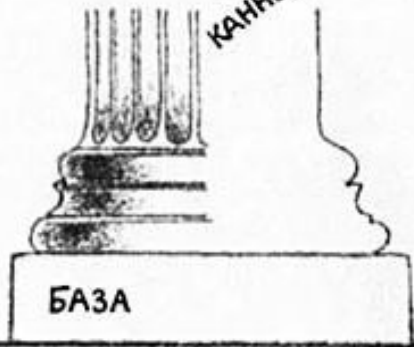

Каннелюры

БАЗА

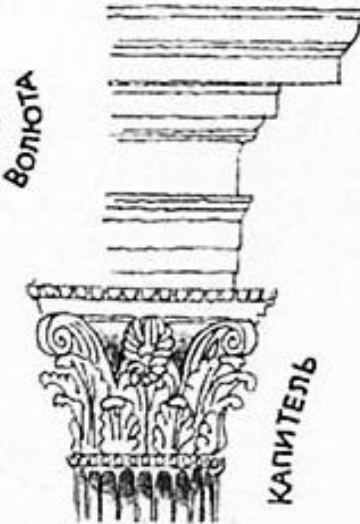

Капитель

Коринфская колонна

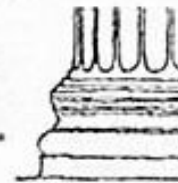

БАЗА

Архитектурный ордер

Архитектурный ордер – от латинского *ordo*, что переводится как строй или порядок. Ордер - это тип архитектурной композиции, использующий определенные элементы и подчиняющийся определенной архитектурно-стилевой обработке. Появился в Древней Греции, состоит из вертикальных (колонны, пилястры) и горизонтальных элементов.

Особенности древнегреческой архитектуры

- Главной задачей древнегреческой архитектуры было строительство храмов.
- Первоначально храмы строились из дерева, потом греки стали использовать для их возведения камень.
- Самые ранние греческие храмы похожи на продолговатые дома. Считается, что они произошли от мегаронов.
- Разные типы греческих храмов различались количеством колонн.
- За единицу измерения элементов ордера принят модуль, равный половине диаметра колонны.

Три древнегреческих ордера

- **Дорический ордер** – самый ранний, появился в VI веке до н.э.
- **Ионический ордер** - возник в середине VI века до н. э. в Ионии. Распространился по территории Древней Греции в V веке до н. э.
- **Коринфский ордер** - был изобретён скульптором Каллимахом из Коринфа (отсюда и название) во 2-й половине V века до н. э.

Элементы ордера

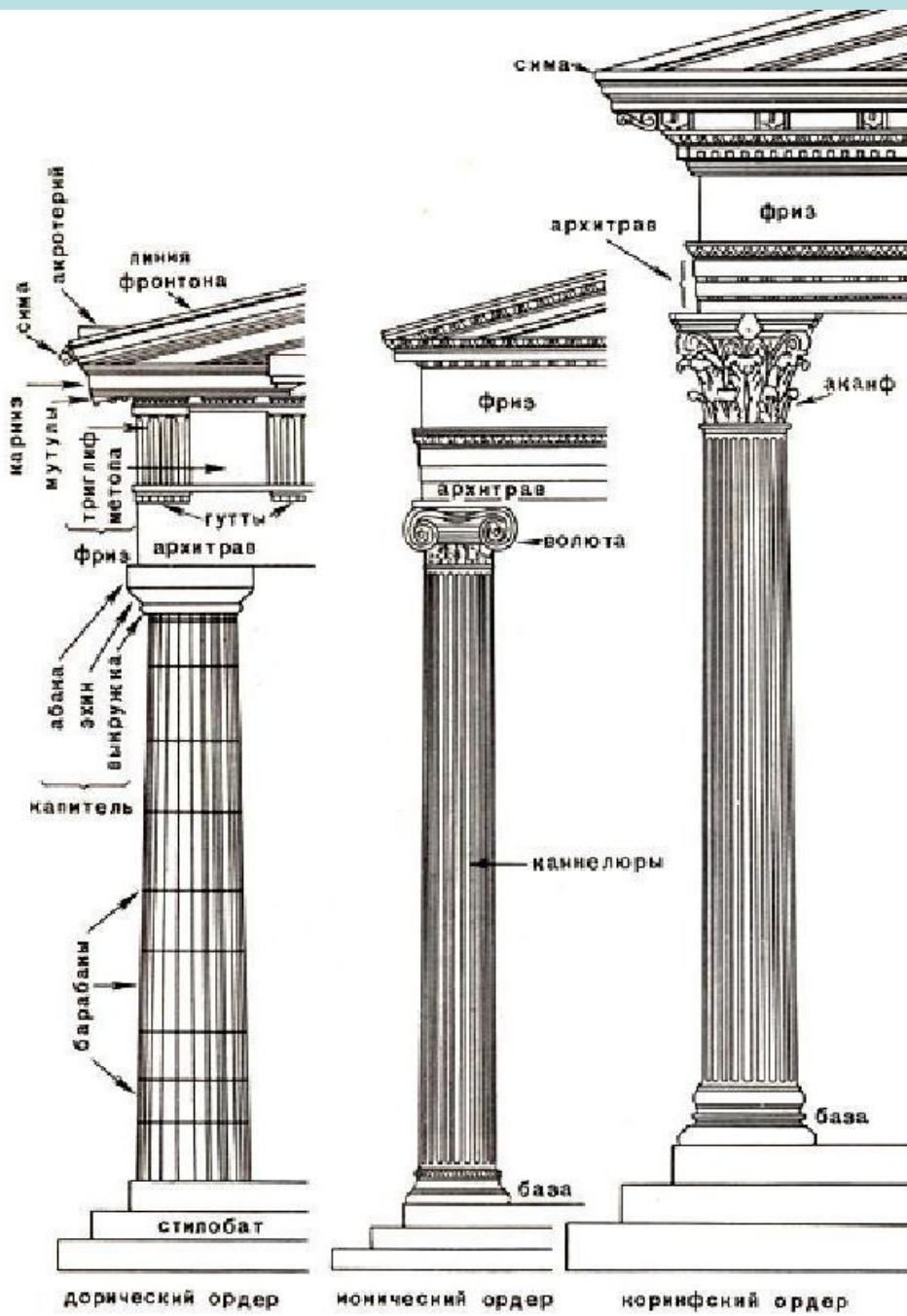

База
Стереобат
Стилобат
Ствол
Барабаны
Капитель
Волюта
Архитрав
Фриз
Карниз

Стереобат - в античной архитектуре, цоколь храма или колоннады.

Стилобат - верхняя поверхность ступенчатого цоколя (стереобата) древнегреческого храма, на которой сооружалась колоннада

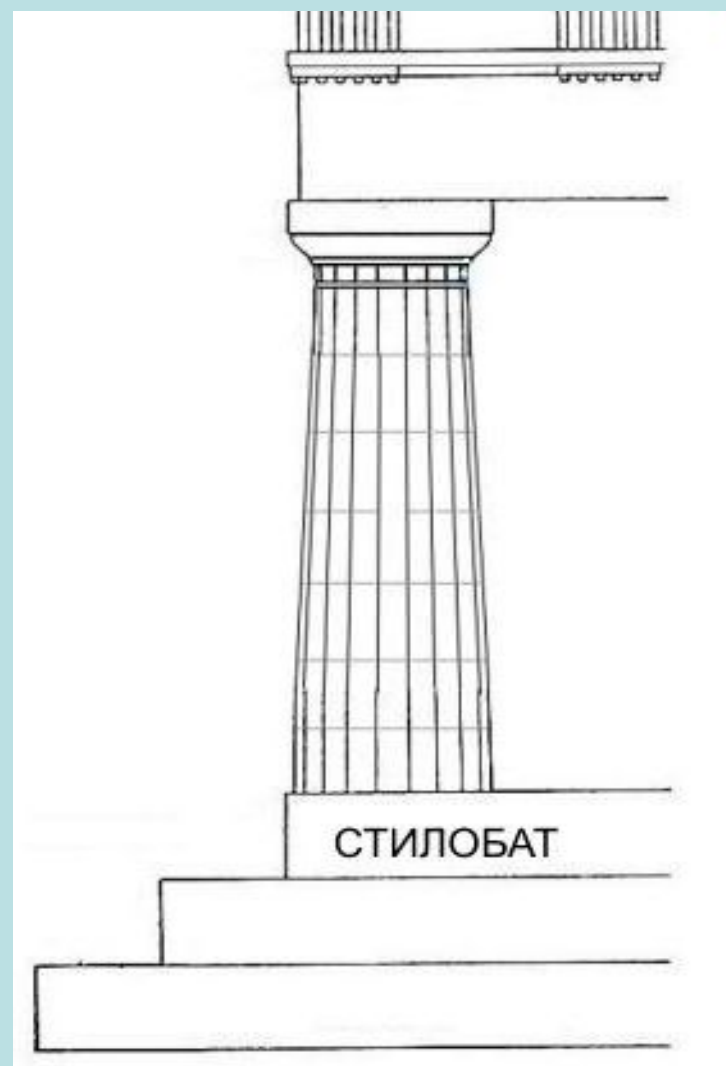
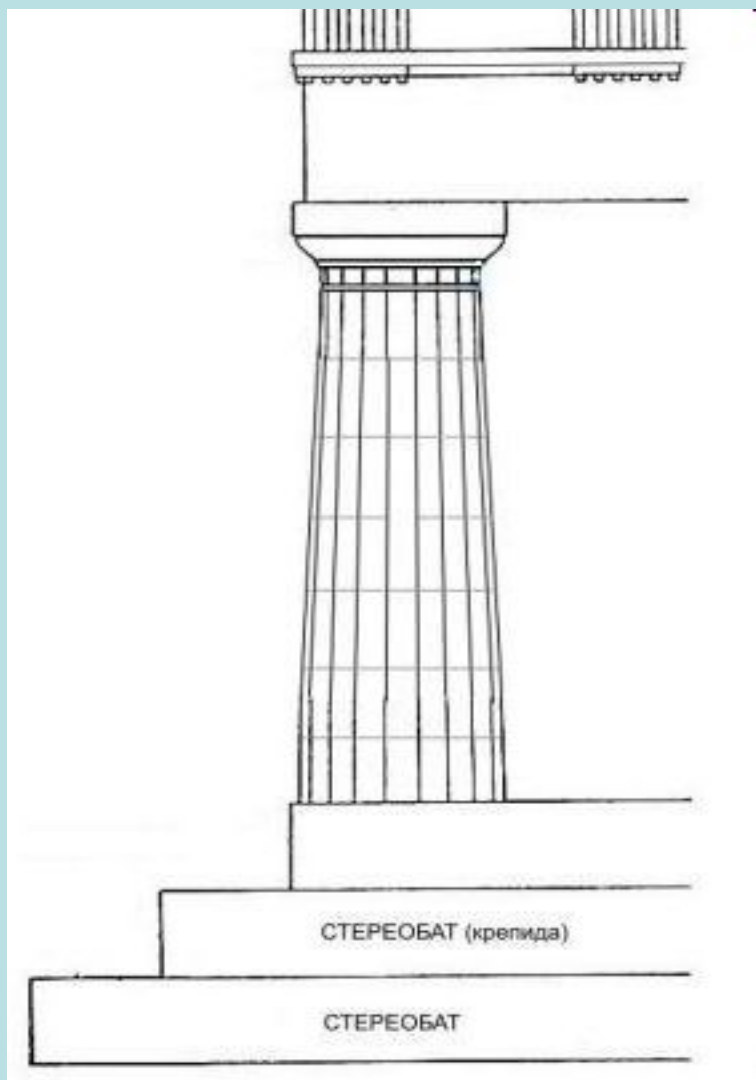

- **База** - основание, нижняя часть колонны, пилястры. Обязательная часть колонн всех ордеров, кроме дорийского.

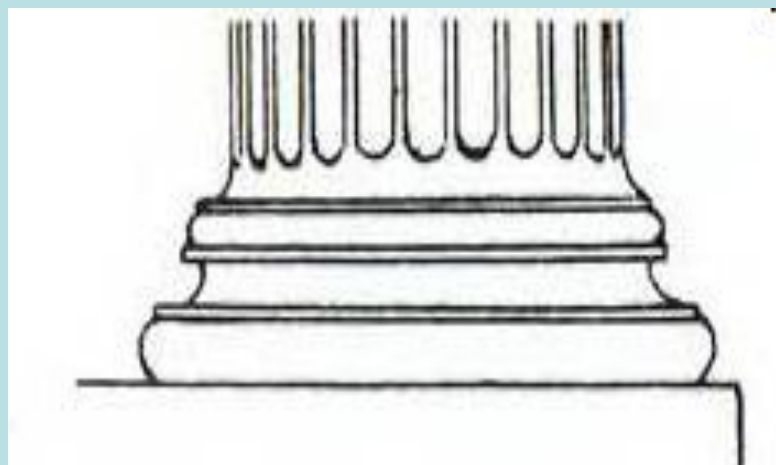

Ствол - основная часть, «тело» колонны.

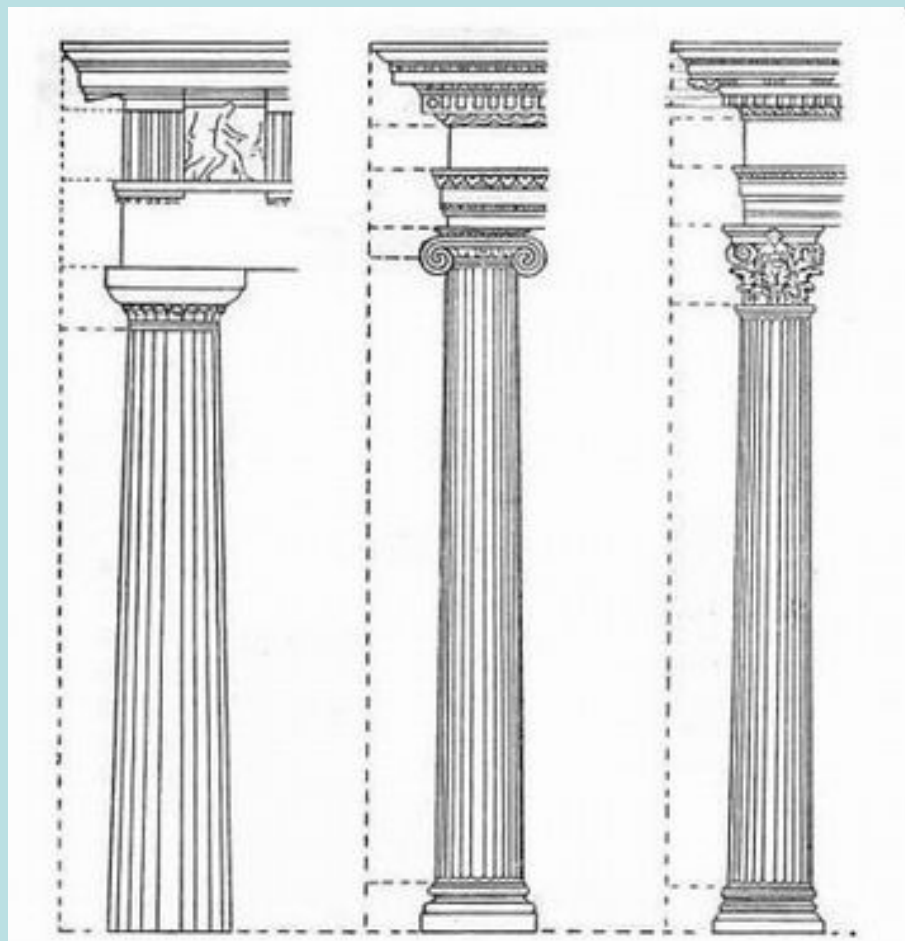

Барабаны - монолиты цилиндрической формы, из которых составляются стержни колонн.

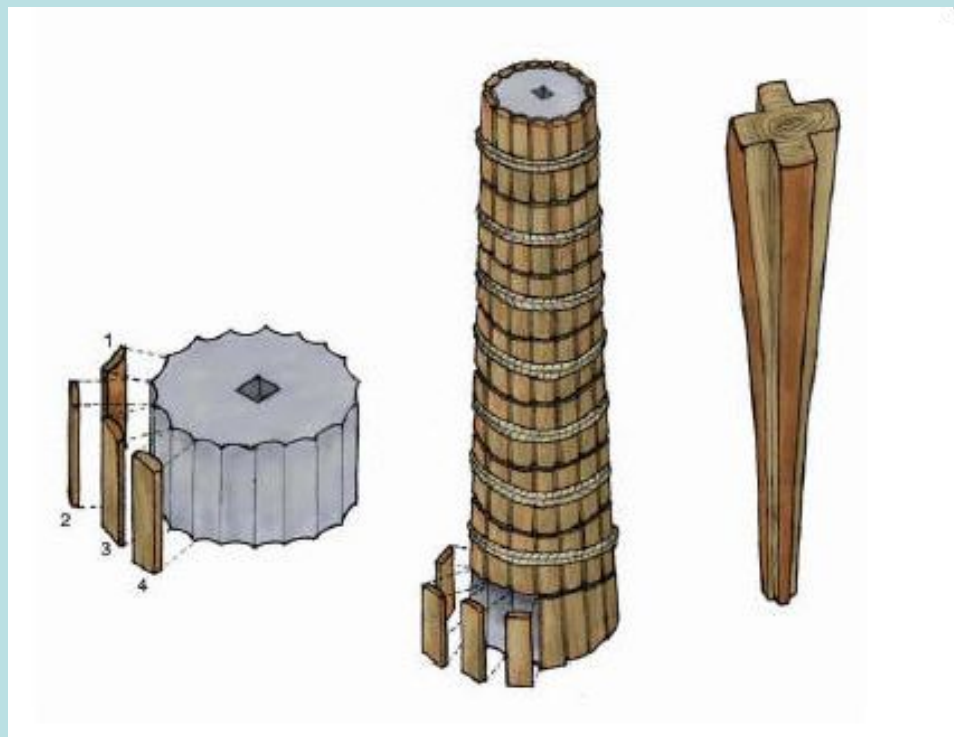

Каннелюра - вертикальный желобок на стволе пилястры или колонны

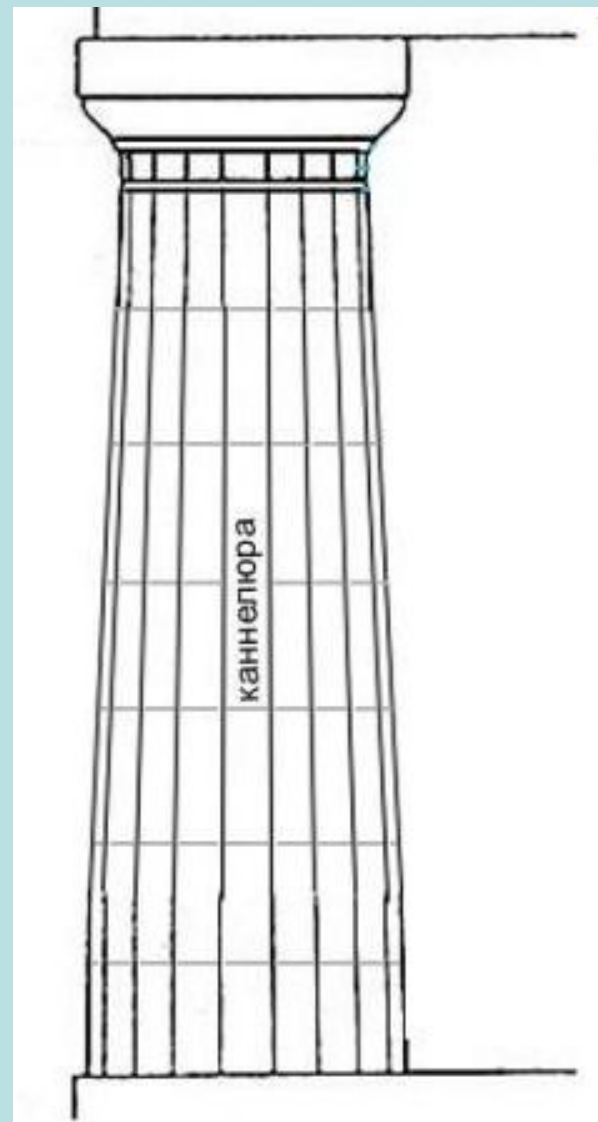

Капитель - венчающая часть колонны или пилястры.

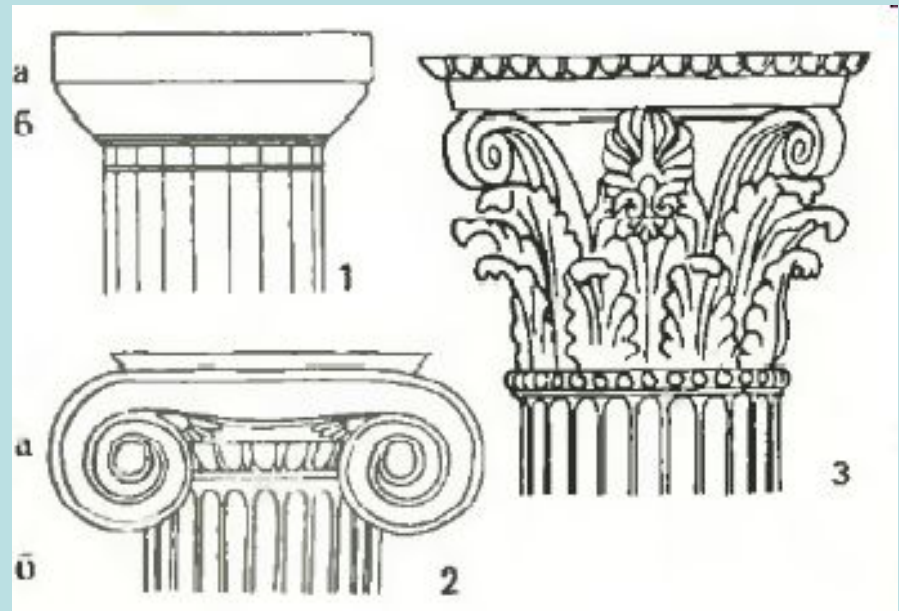
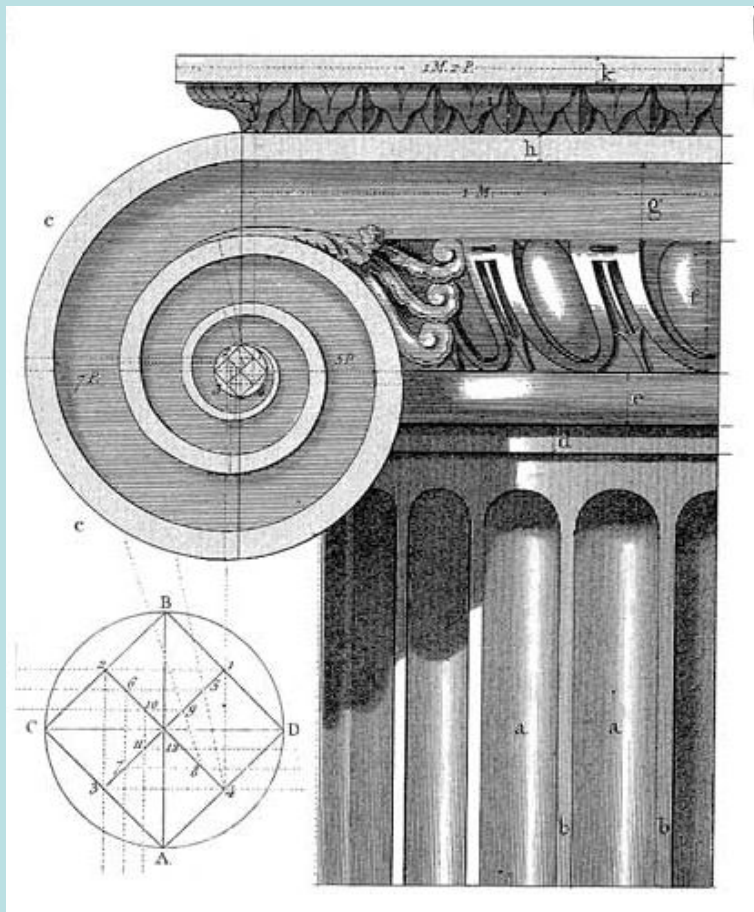

Волюта – от латинского *voluta*, буквально - завиток, спираль), архитектурный мотив в форме спиралевидного завитка с кружком ("глазком") в центр

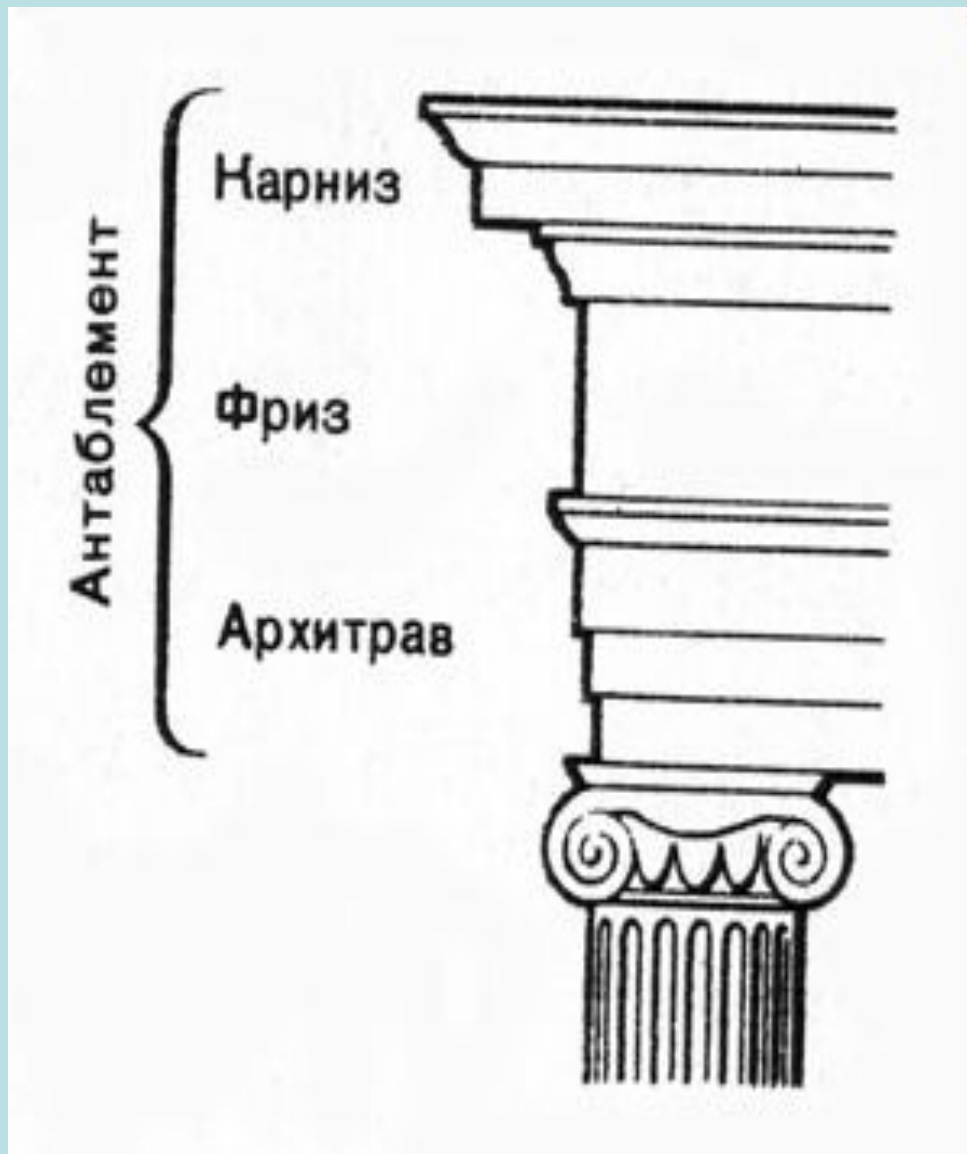

Антаблемент - балочное перекрытие пролёта или завершение стены.

Архитрав – нижняя часть, непосредственно опирающаяся на капители колонны

Фриз - декоративная композиция в виде горизонтальной полосы или ленты, увенчивающей или обрамляющей ту или иную часть архитектурного сооружения.

Карниз - выступающий элемент внутренней и внешней отделки зданий, помещений

Дорический ордер

- Встречается в первых сооружениях Древней Греции и дорийских колониях.
- Лаконичный, мужественный, монументальный - во времена античности считался «мужским» ордером.
- Классическая дорическая колонна была без базы - колонна устанавливалась непосредственно на стилобат - с очень сильным утончением, украшена каннелюрами, заканчивалась капителью.
- Высота дорической колонны – 14-16 модулей (нижних радиусов колонны)



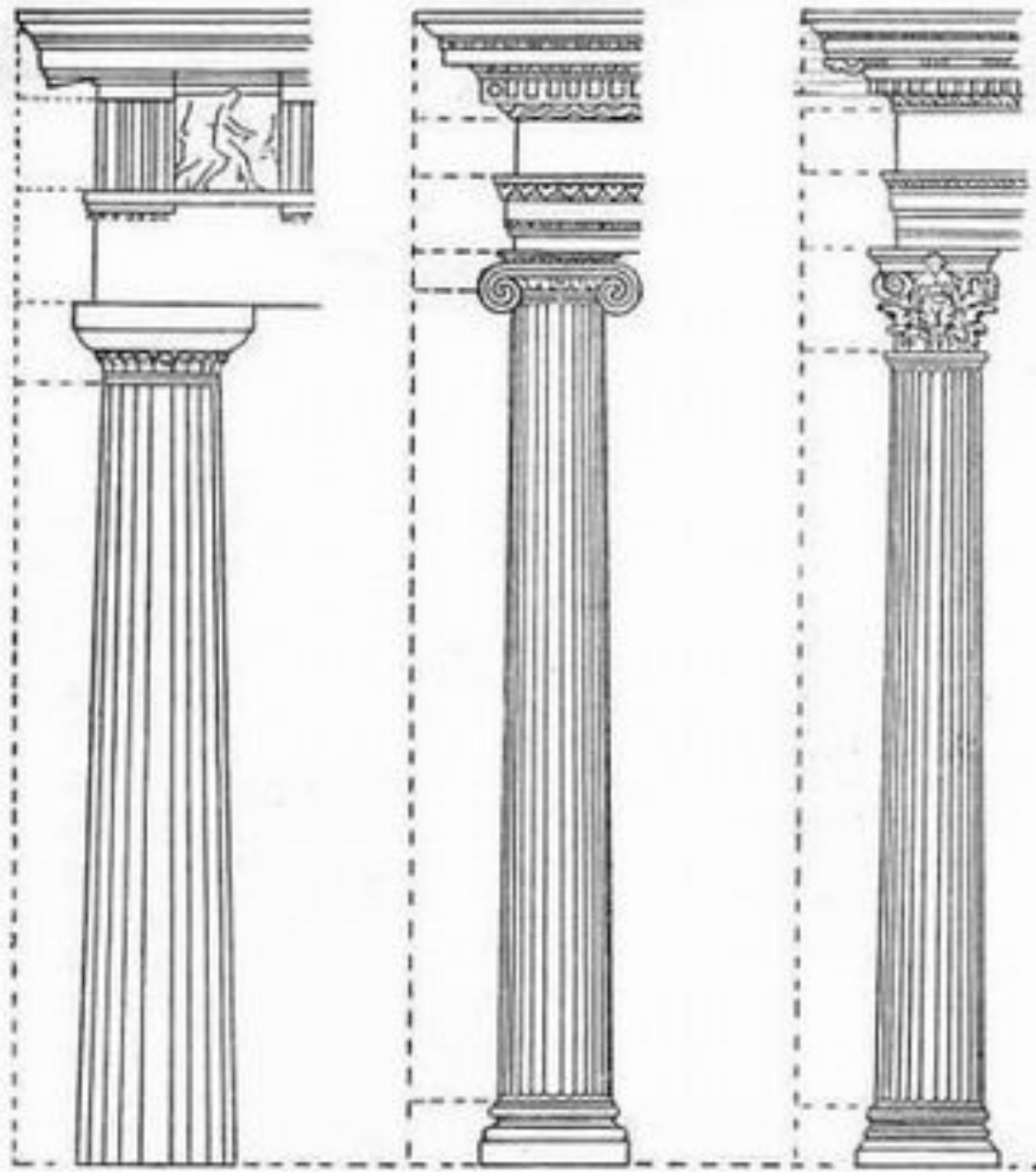

Ионический ордер

- От более раннего дорического ордера отличается большей лёгкостью пропорций и декором всех его частей.
- Отличительной чертой ионического ордера является способ оформления капители, которая выполняется в виде двух противоположно расположенных волют.
-
- Ионический ордер во времена античности считался «женским» ордером, за счет своей утонченности, изысканности и дополнениями разнообразными украшениями.





Коринфский ордер

- Представляет вариант ионического ордера, более насыщенный декором.
- Характерной особенностью этого ордера является колоколообразная капитель, покрытая стилизованными листьями.
- Ордер называют «девичьим», в противоположность дорическому и ионическому — мужскому и женскому.



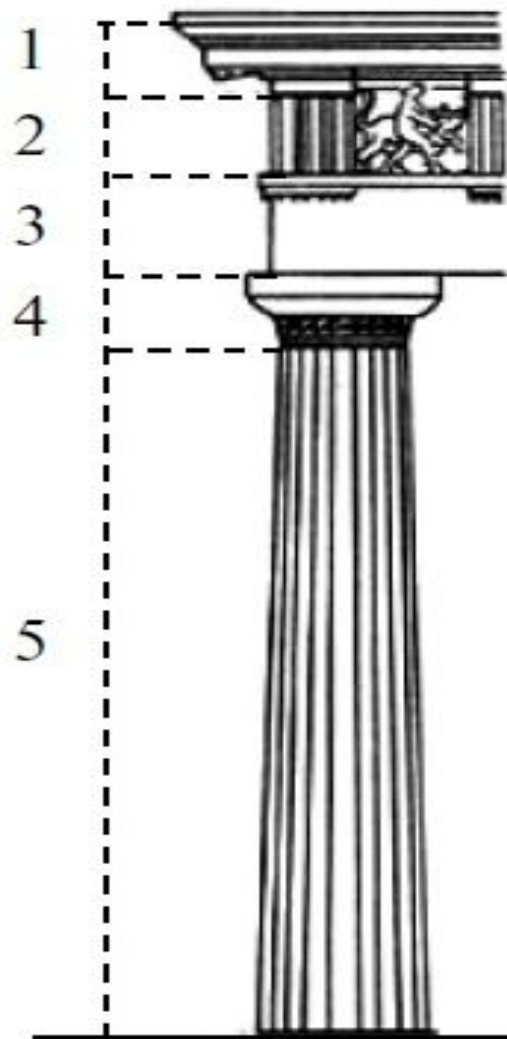

A

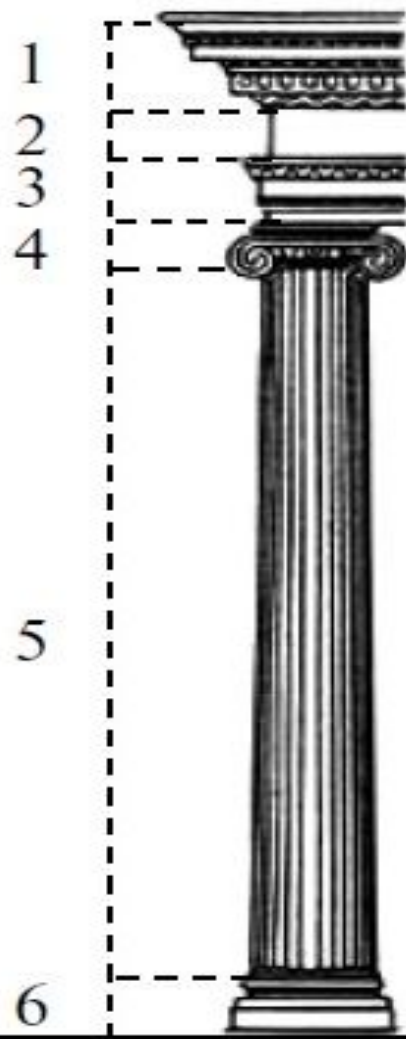

Б

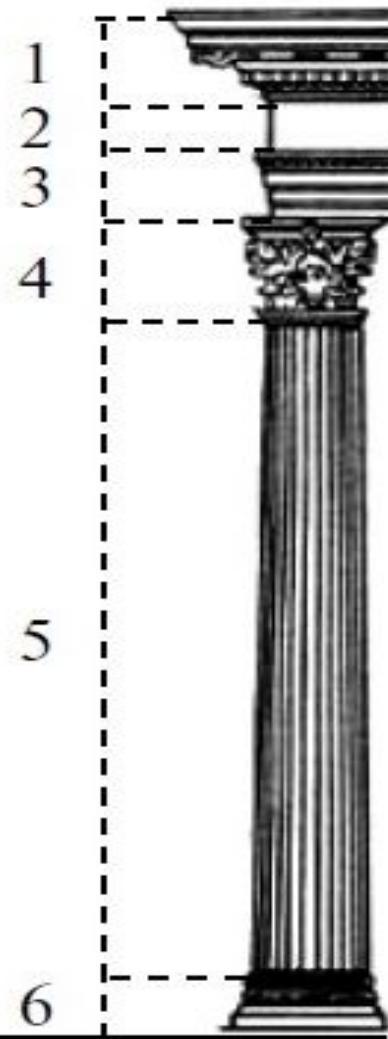

В