

# История Древней Руси

## Первая встреча МОНГОЛО- ТАТАРСКОЙ



# План

1. Кто такие монголо-татары?
2. Великий завоеватель Чингисхан
3. Источники знаний о монголо-татарах
5. Темучин
6. Закон Яса
7. Дисциплина и наказание в войске Чингисхана
8. Вооружение монголо-татар

Тесты

5. Боевая тактика монголо-татар
6. Отношение к пленным
7. Победы Чингисхана
8. Сопrotивление кавказского племени аланов
9. Четыре Мстислава и Даниил
10. Первая схватка
11. Битва на реке Калке
- Причины поражения

# Кто такие монголо-татары?

**XIII век — время тяжелых испытаний для Русской земли. Немало бед принесли нашим предкам ссоры князей и битвы между ними, жестокие схватки с половцами и печенегами.**

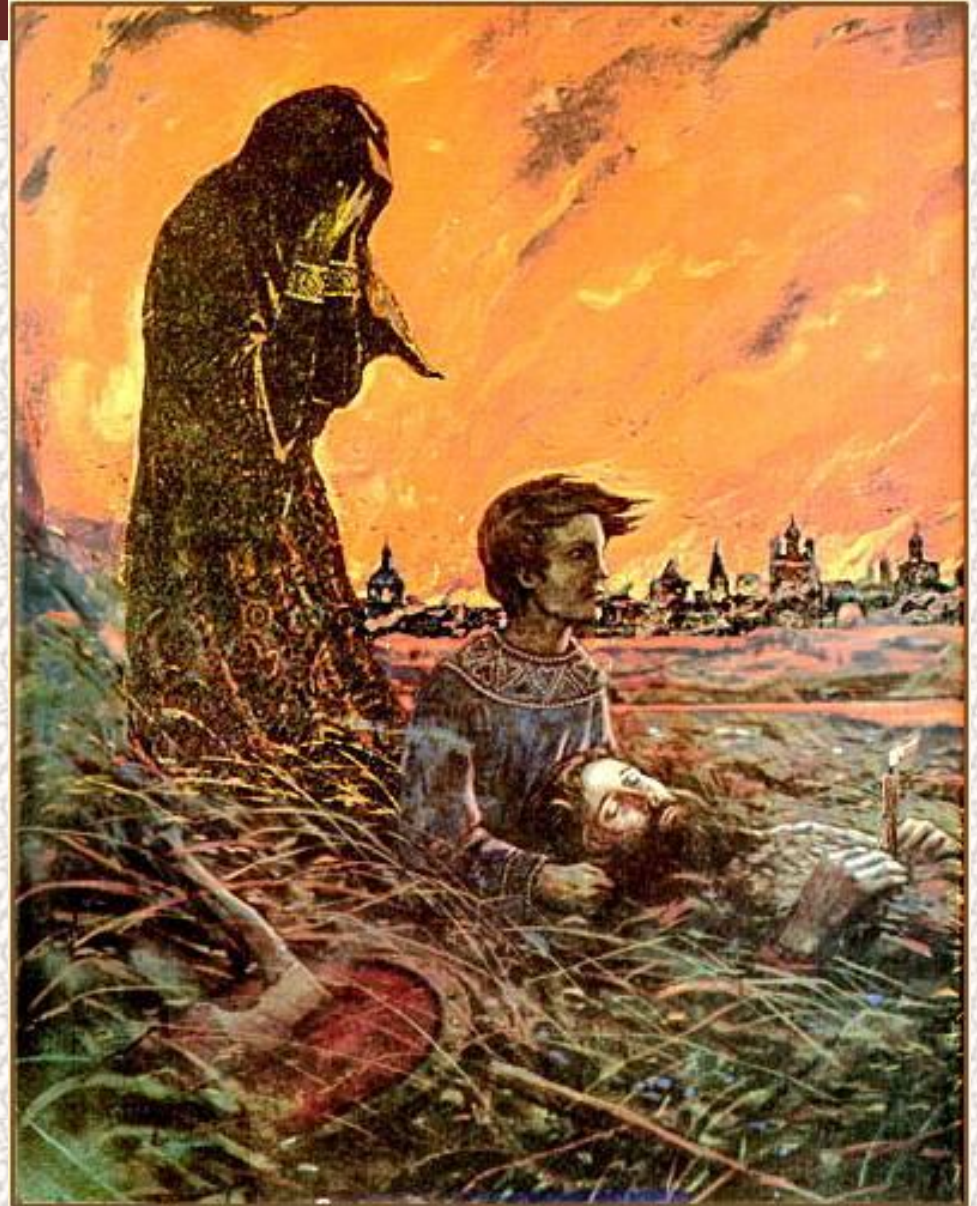

И. Глазунов. Зарево. Фрагмент картины



**Но как самое ужасное несчастье хранит до сих пор народная память нашествие монголо-татар.**



Государство Чингисхана, 1227

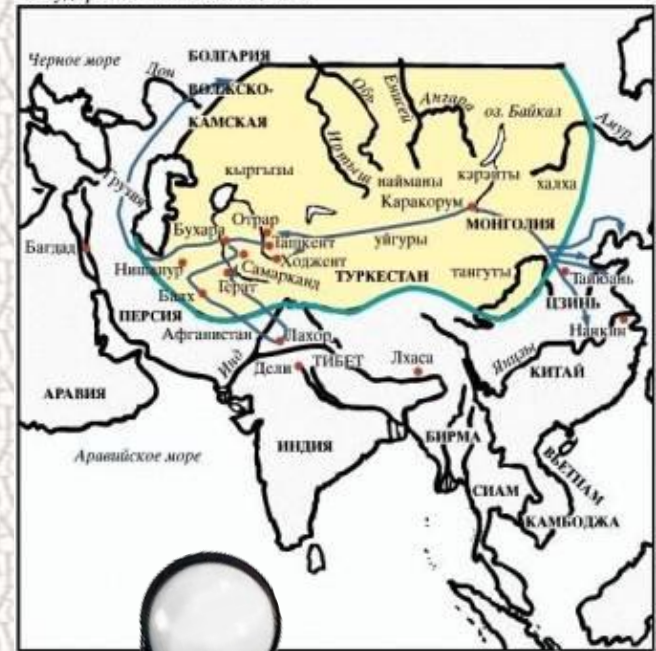

**Наименование «татары» в историческом плане — собирательное. Это имя носили многие народы и племена, которые говорили на языках тюркской языковой группы. К тюркам относятся народы Турции, Азербайджана, Казахстана, Киргизстана, Татарстана, Якутии и многие другие.**

В «Сокровенном сказании», самом древнем историческом и литературном памятнике монголов, упоминается о древнем племени «тата» или «татань», которое жило в Центральной Азии. Оно было почти полностью уничтожено монголами.

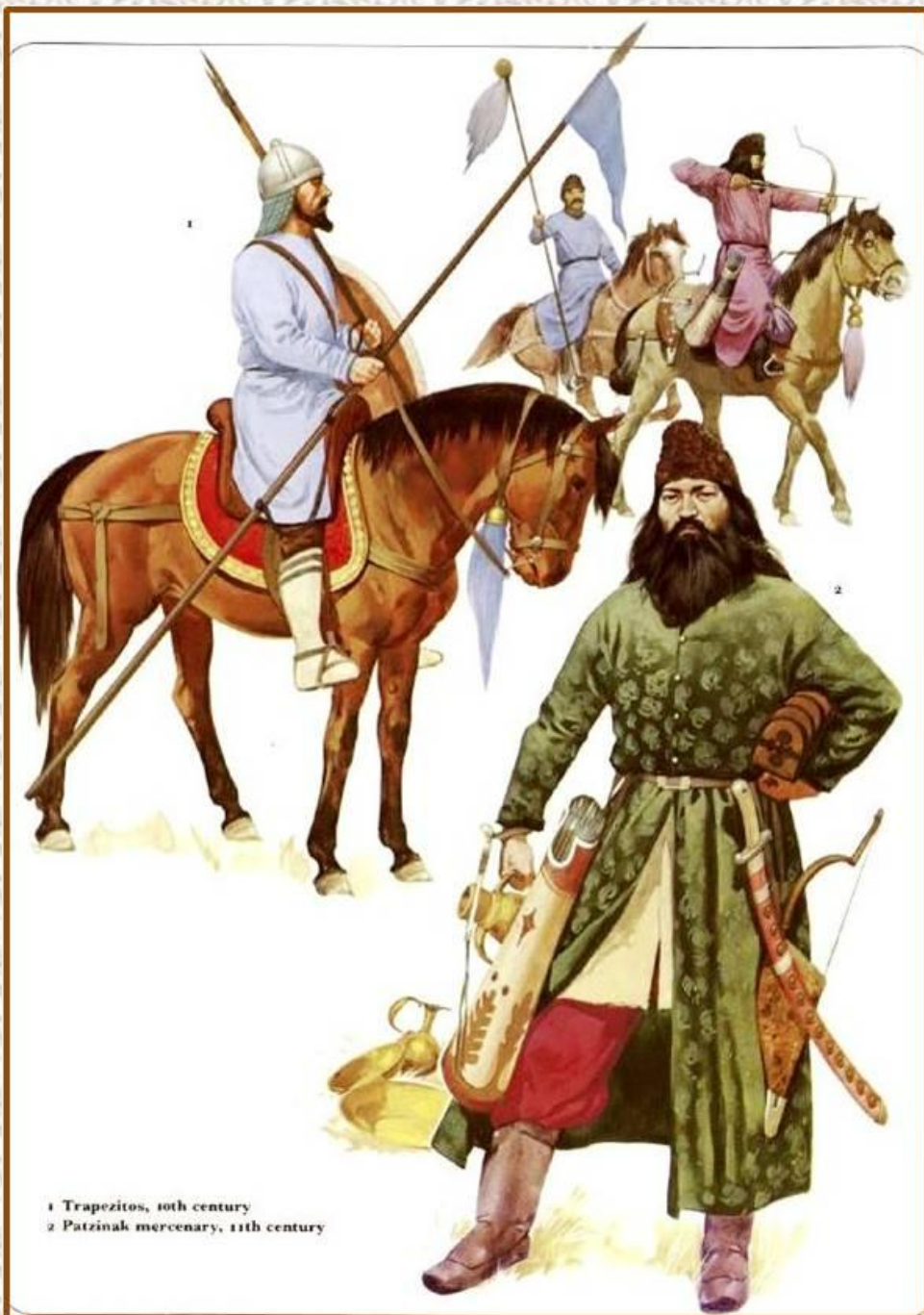
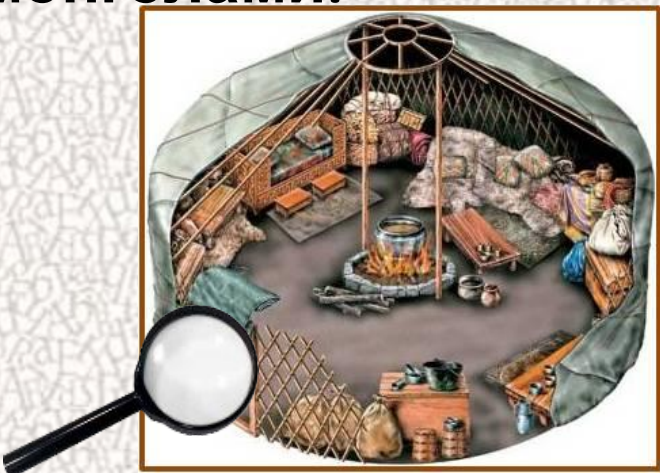

1 Trapezitos, 10th century  
2 Patzinak mercenary, 11th century



**Возможно, от этого племени название «татары» в XIII веке перешло на различные разноязычные кочевые племена, устремившиеся из степей Средней Азии завоевывать весь свет.**



Татаро - монгольское нашествие О.  
Леонтьев

**Это объединение кочевых племен разного происхождения в единую армию исторически получило название монголо-татарской орды.**





# Великий завоеватель

## Чингисхан

История монгольских завоеваний начинается с 1206 года, когда на курултае (съезде монгольских князей) великим ханом Монголии был провозглашен Темучин. Он взял себе имя Чингисхан, что значит «великий хан».



Чингисхан на китайском портрете 13 века

**Чингисхан считается одним из самых великих завоевателей в истории народов. Его имя ставят в один ряд с именами Александра Македонского, Тимура и Наполеона.**



Чингисхан. Шамот. 2008. Алексей Леонов



Чингисхан. Старинный китайский рисунок

## **Источники наших знаний о монголо-**

**татарах**  
О жизни Чингисхана и его соплеменников, об устройстве его государства и о порядках в его войске нам рассказывают многие письменные памятники XIII века: «Рассказы китайских писателей», «Сокровенное сказание монголов», «Сборник летописей» иранского ученого и государственного деятеля Рашид ад-Дина, «История монголов, именуемых татарами» итальянского путешественника Плано Карпини, посла и, скорее всего, разведчика папы римского, записи современника событий арабского историка Ибн ал-Асира.



# Темучи

Н



Рерих Н.К. Мать Чингисхана. 1931

Е.

**От китайских писателей мы знаем, что отец Темучина рано умер. Соплеменники изгнали мать Темучина с детьми из племени. Осиротевшая семья Темучина скиталась в лесах, питаясь кореньями, дичью и рыбой.**

Темучин рано начал выделяться среди соплеменников. Даже внешность его была необычной для монголов. Темучин был исполинского роста, с широким лбом, длинной бородой и светлыми глазами. Есть даже предположение, что он был родом из другого племени.



**Темучин был очень ловким охотником, смелым воином и талантливым военачальником. Превосходил он всех своих соплеменников и личной храбростью и хитростью.**





**Но особенно он отличался жестокостью. Когда часть его подданных начала против него бунт, Темучин приказал схватить всех непокорных и сварить их живыми в семидесяти котлах**

# Закон

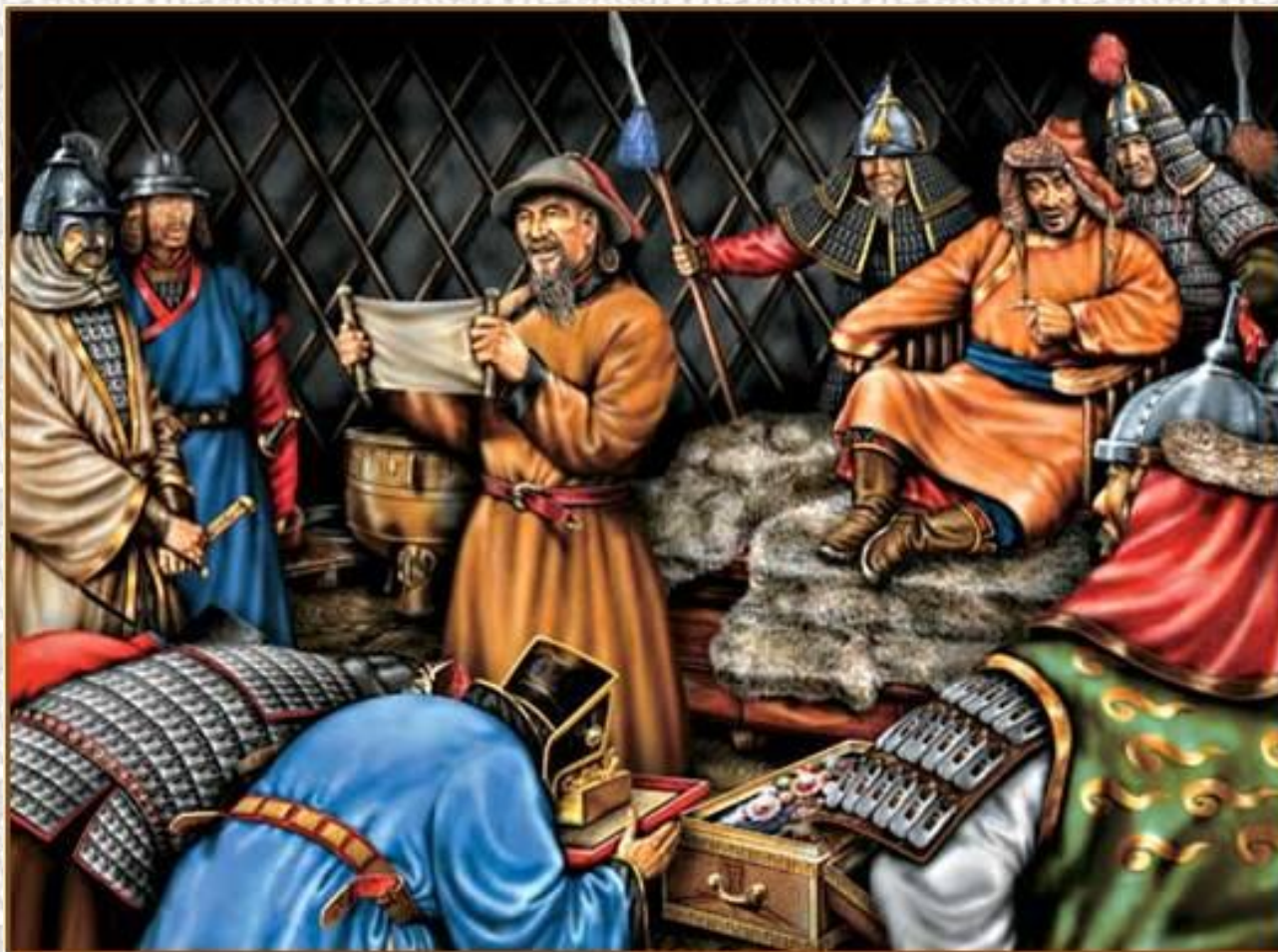

**Став великим ханом, Темучин-Чингисхан ввел для своего народа и своего войска очень жестокий закон. Он назывался законом Яса.**



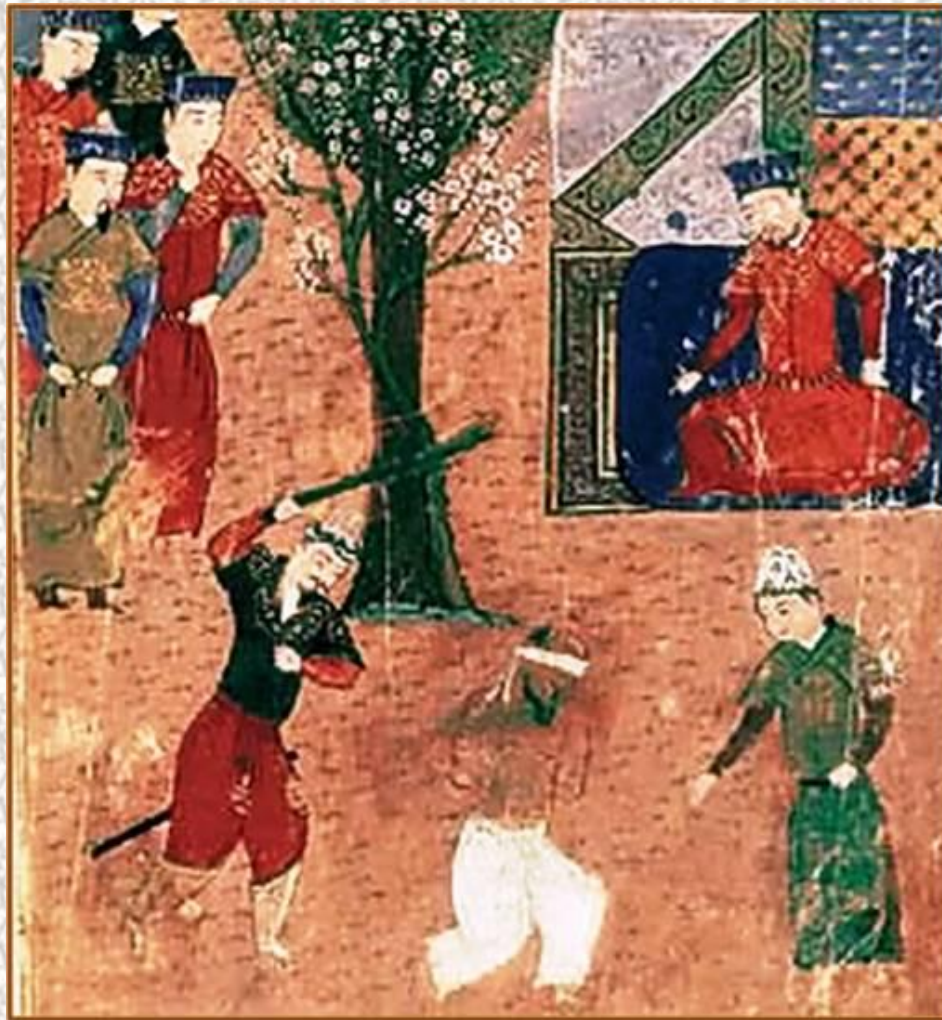

Казнь в присутствии хана Угэдэя. Миниатюра из средневековой рукописи

**Смертная казнь была главным средством наказания. Смертью карались не только убийства, кражи и грабежи, сокрытие беглого раба или превышение власти, но также такие поступки, преступность которых нам сейчас трудно понять.**



**Человеку ломали спину или вырывали руками сердце (а именно такой вид казни применялся по закону Яса) за то, что он подавился пищей при хане или наступил на порог ханской юрты, или постирал одежду в реке.**



**Наказания у монголов были страшные: своим — ломали спину или вырывали сердце; с пленников снимали скальпы, расчленяли людей по суставам, живьем сжигали в кострах. Писатели-современники оставили нам свидетельства и еще более страшных казней.**

Все эти установления  
и эти ужасные казни  
были введены  
Чингисханом, а совсем  
не обычаями  
монгольских и других  
близких им племен.



Встроенная  
презентация – быт  
монголо-татар

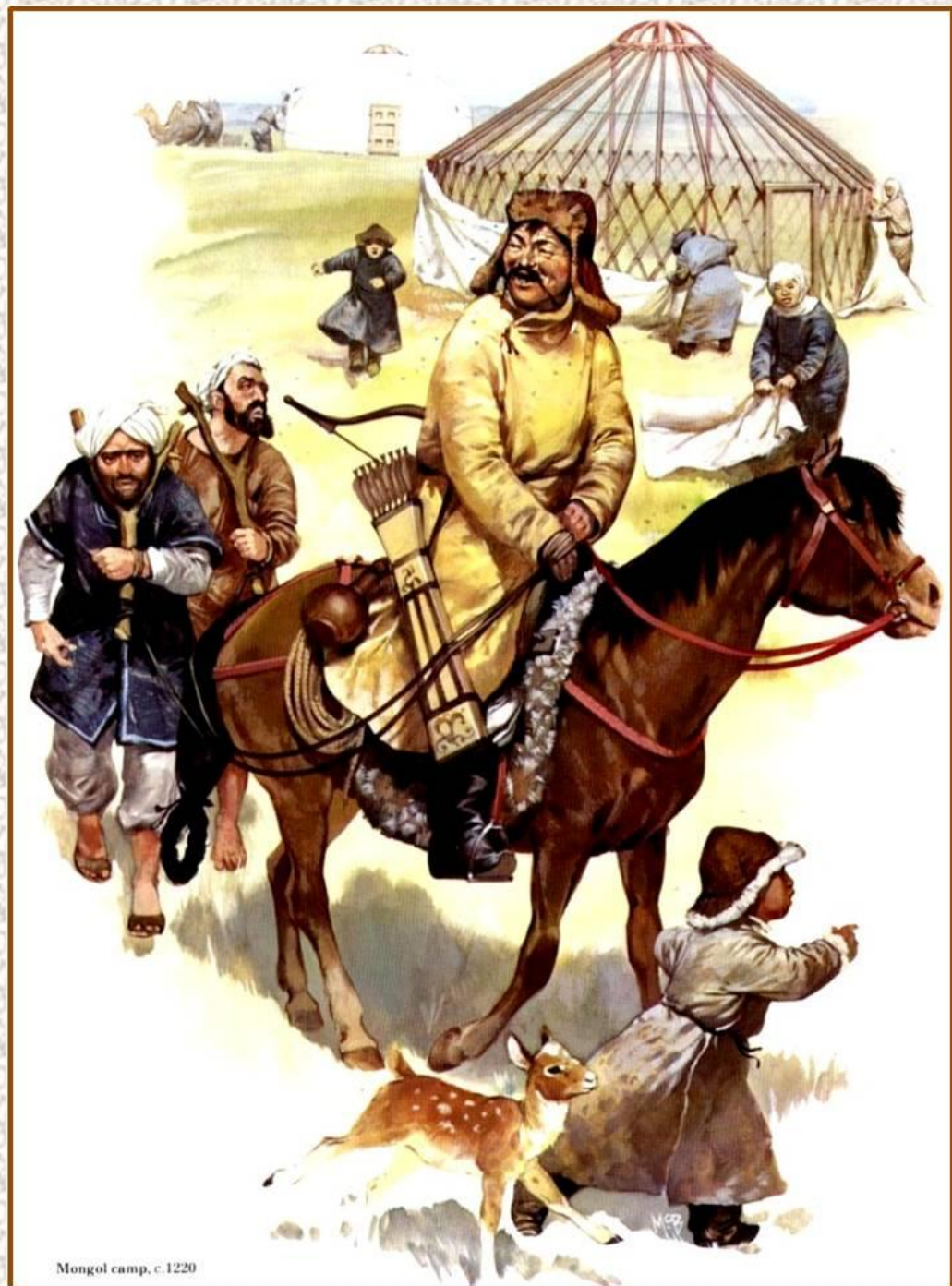

Mongol camp, c.1220

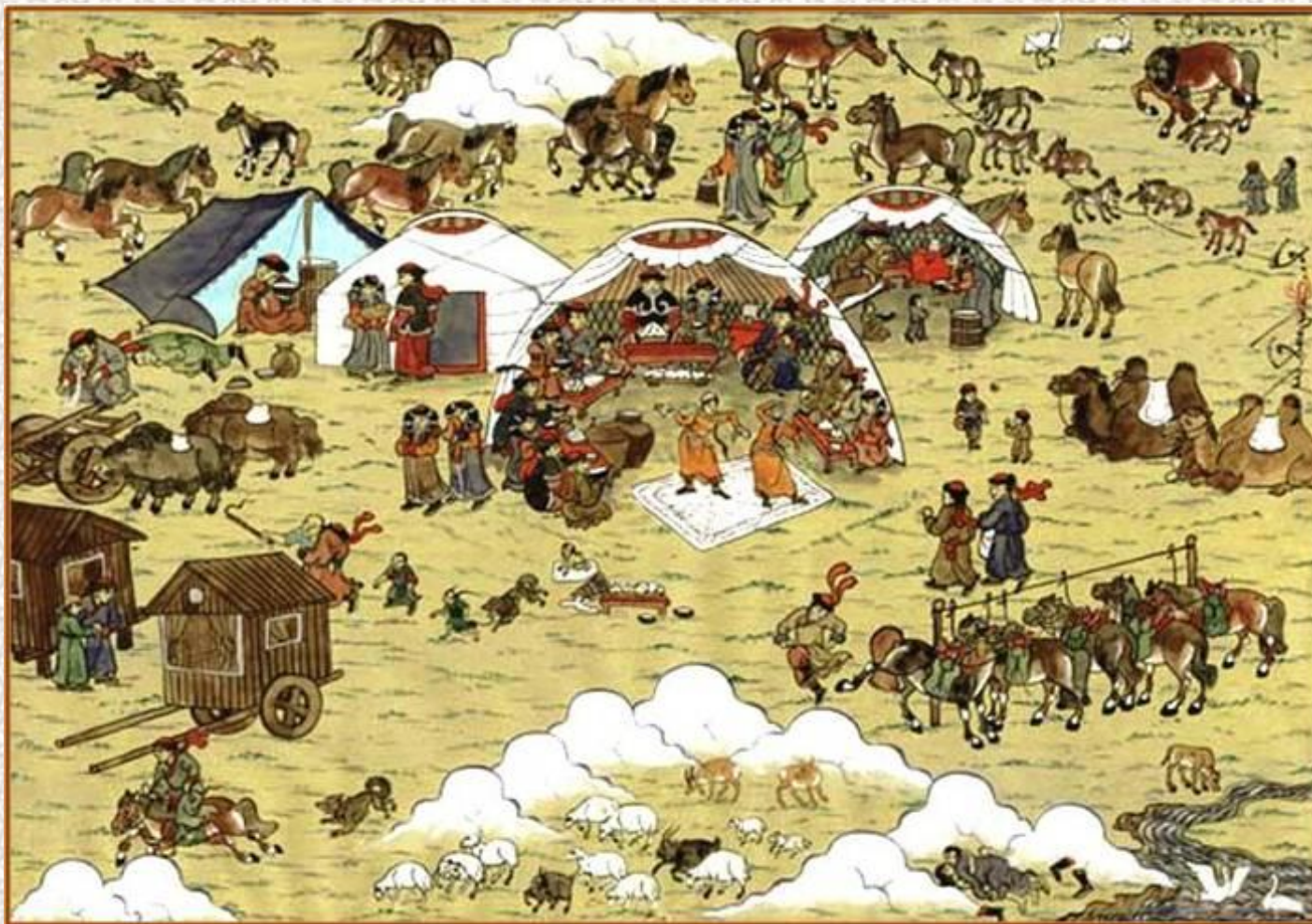

**Средневековые путешественники, посетившие Орду, отмечали гостеприимство, свободолюбие и взаимное уважение, царившие в семьях монголов, их дисциплинированность и обязательность.**



# Дисциплина и наказание в войске



**Войско Чингисхана было очень дисциплинированным и послушным. Современники, видевшие татар, отмечали, что не было ни одного народа в мире, который бы так слушался своих начальников, как татары.**



Воины  
Чингисхана

**Терпение воинов было безгранично, они без жалоб и возмущений переносили любые лишения: холод, жару, многодневный голод. Однако эта железная дисциплина поддерживалась жесточайшими наказаниями.**

**Все войско делилось на десятки, сотни, тысячи и десятки тысяч. Начальники, командовавшие десятками тысяч, назывались темниками, а их войско — теменом, по-русски — тьмою.**





**Все военачальники, не  
исключая самых  
высших, подвергались  
за ослушание жестоким  
наказаниям. Согласно  
летописи Рашида ад-  
Дина, во время  
позднейших  
междоусобиц сотни  
военачальников были  
умерщвлены  
«вбиванием в рот  
камней».**

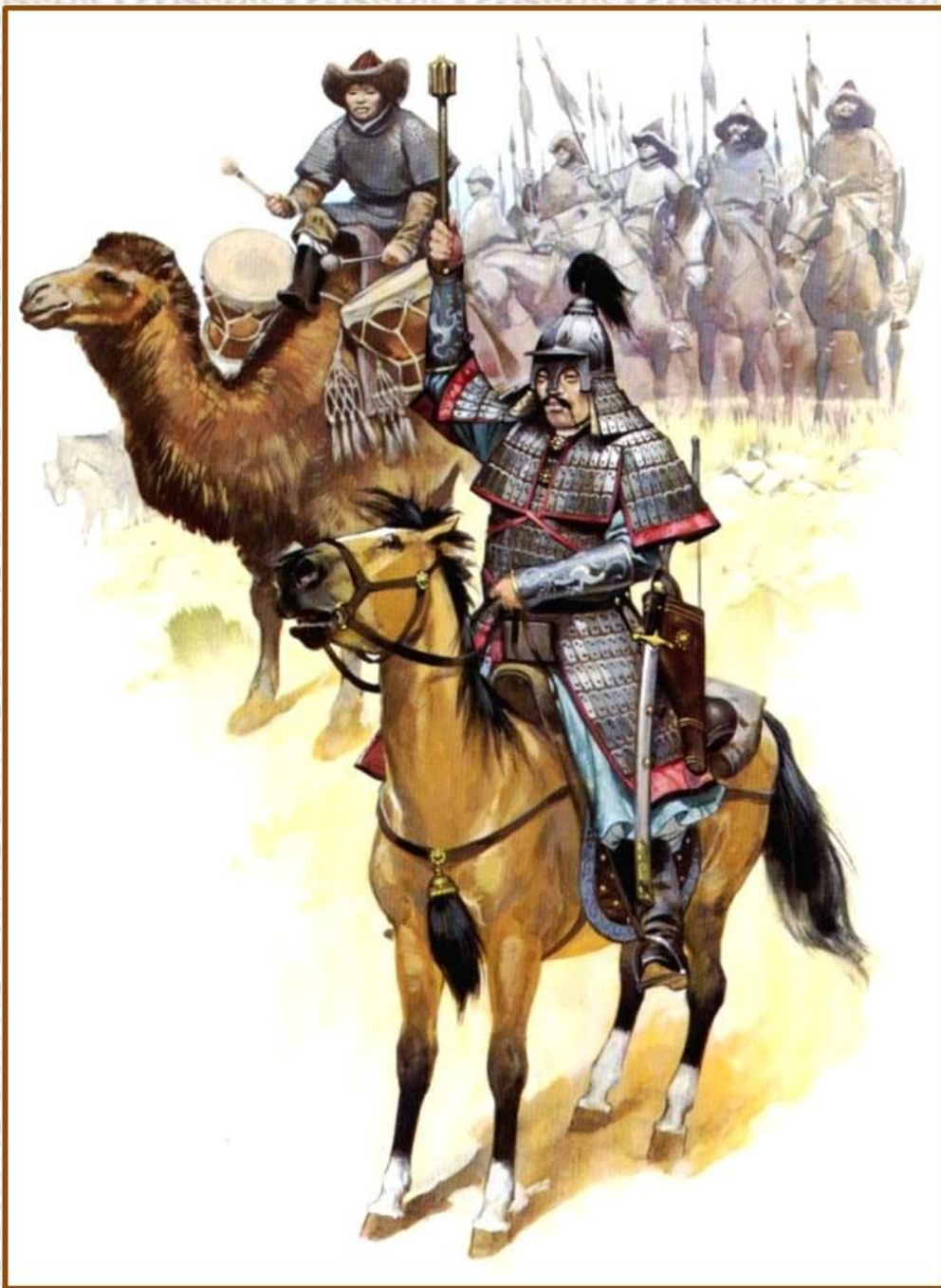

**Если же из десятка хотя бы один воин бежал или попадал в плен, жестоко умерщвляли всю десятку, если бежала десятка — казнили сотню. Если в тысяче побежит сотня и откроет брешь врагу, казнили всю тысячу.**

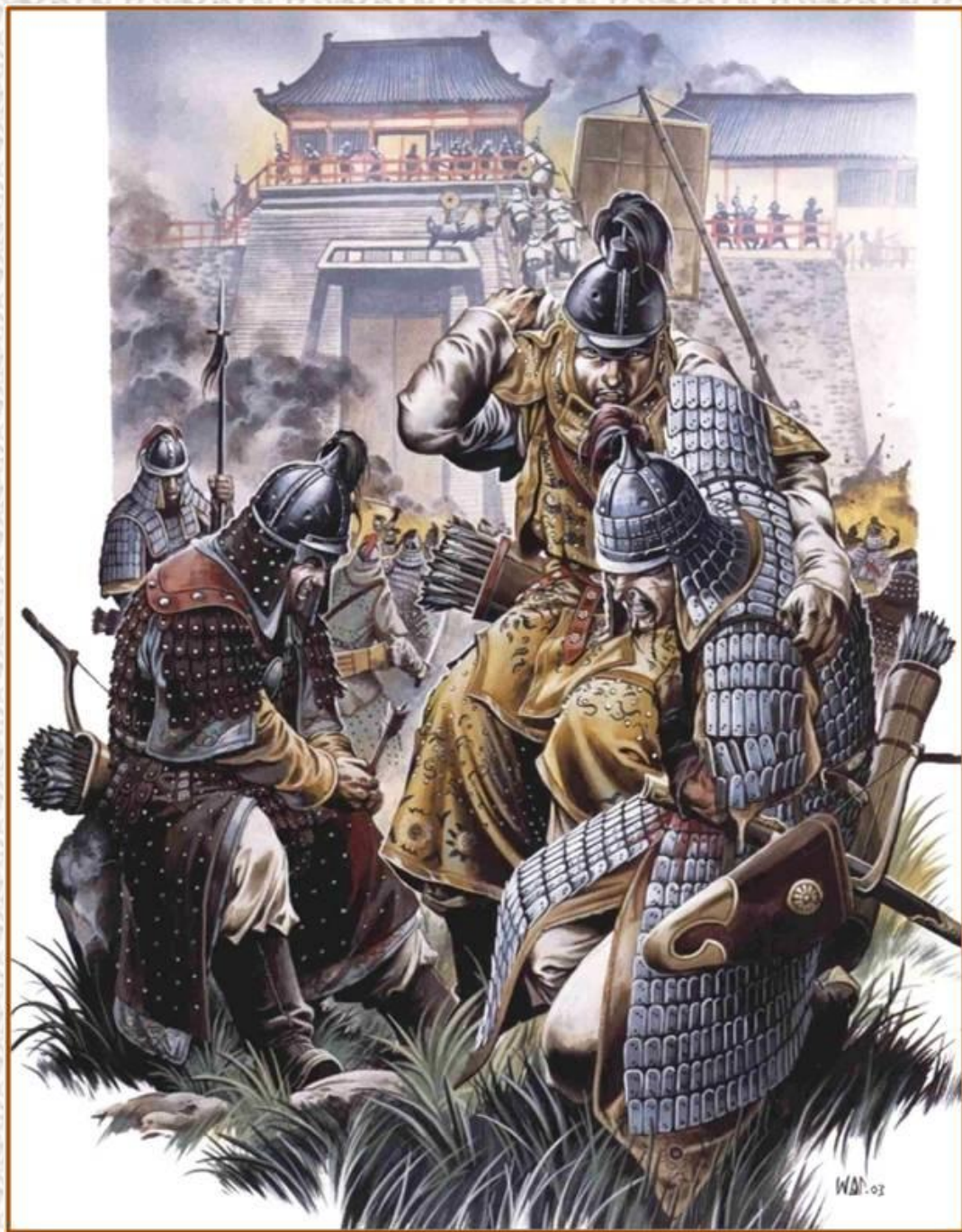

# Вооружение монголо-

татар

Вооружены монголо-татары были луками, стрелами, секирами, копьями с крючьями для стаскивания противника с седел,

кривыми

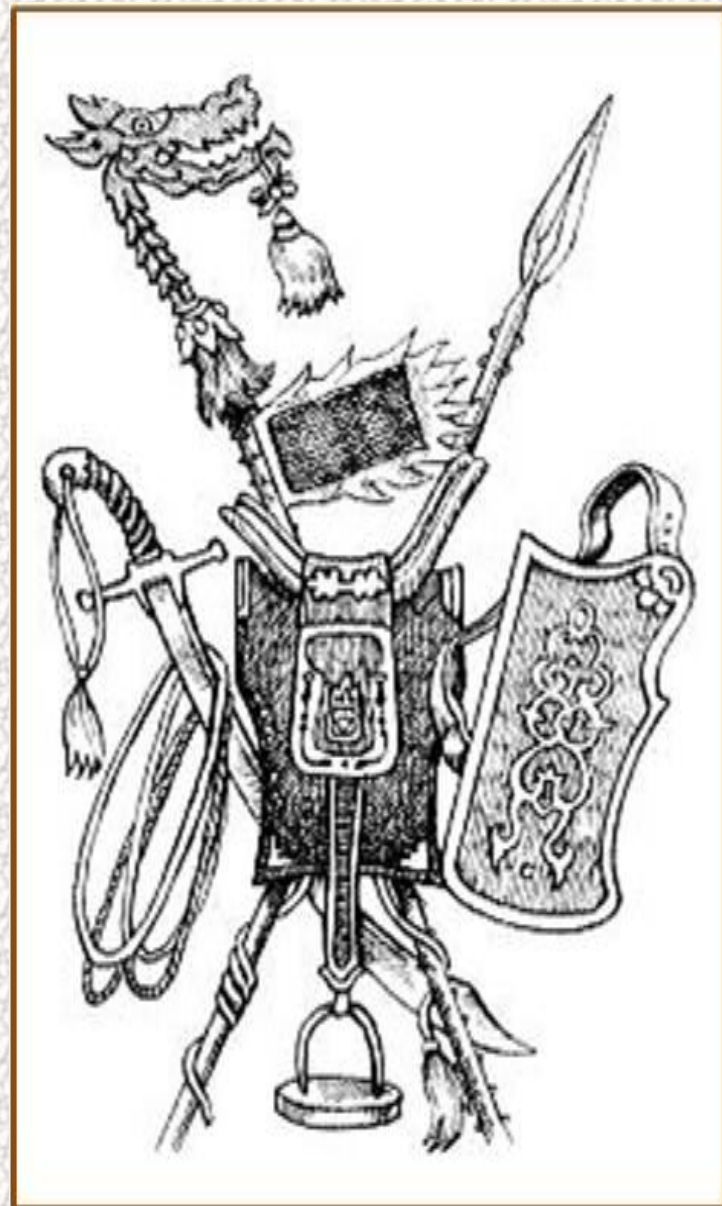
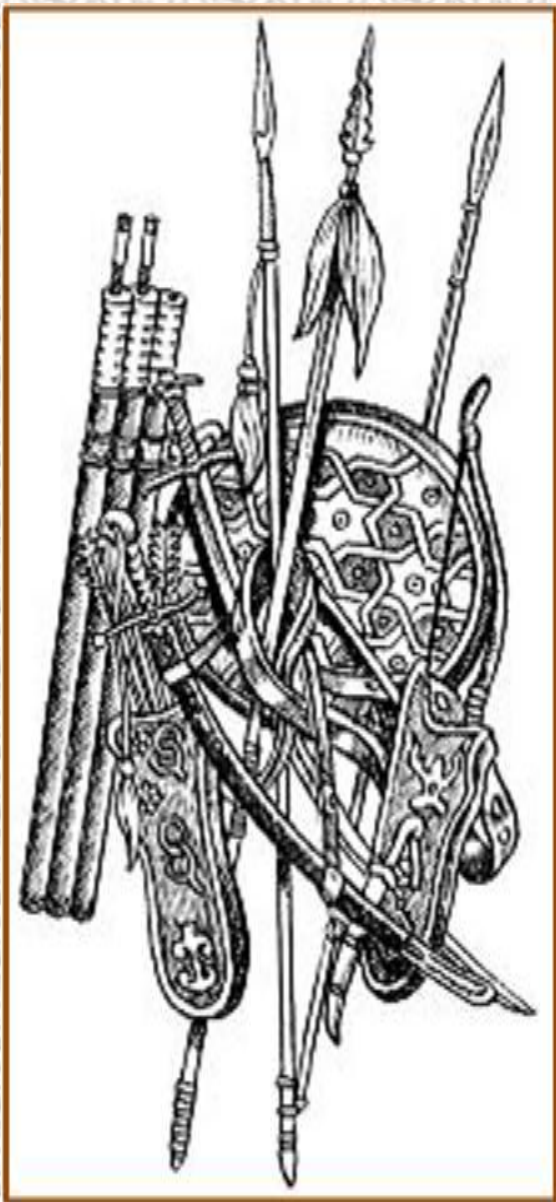

Встроенная  
Монголо-татарский щит  
презентация – монголо-

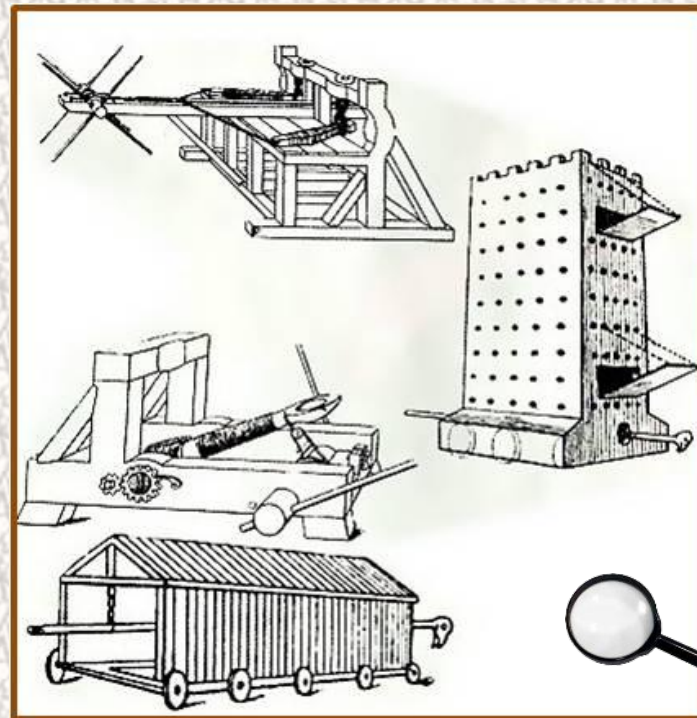
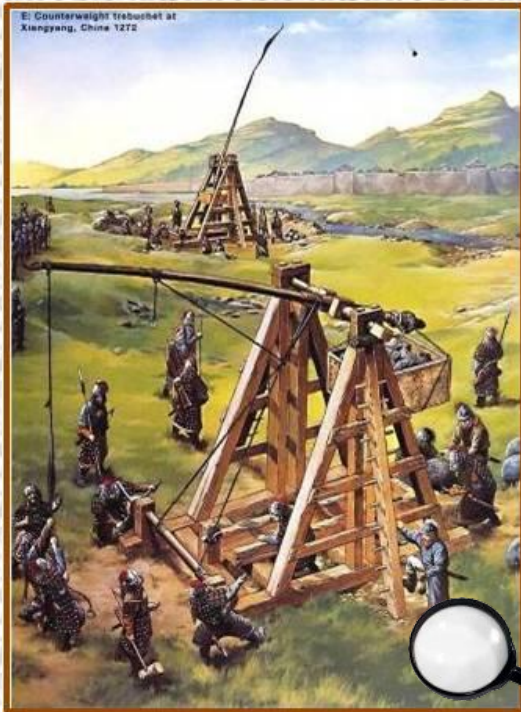

**У них были и осадные орудия: тараны для разбивания стен — пороки, подвижные башни или гуляй-города, в которых находились воины; различные метательные орудия-каменеты и громадные луки-самострелы, лестницы для влезания на стены и другие приспособления для взятия городов-крепостей. При необходимости монголо-татары могли заготовить несколько тысяч таких приспособлений и орудий.**

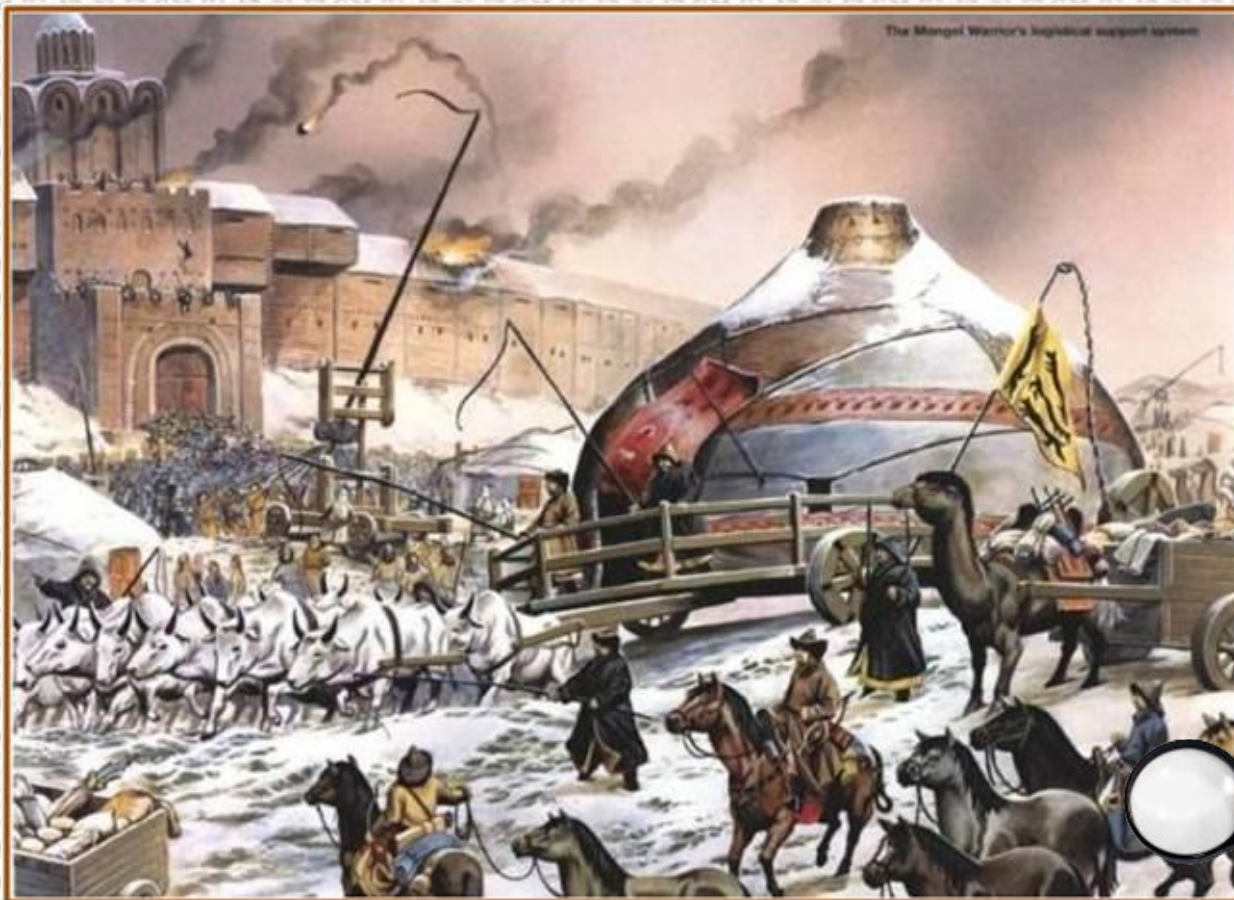

**Монголо-татары умели также производить наводнения, отводить воду и устраивать большие подкопы под землей. Они умели изготавливать «греческий огонь» — особые горшки с горючей смесью, которые закидывались в крепости, чтобы вызвать пожар.**

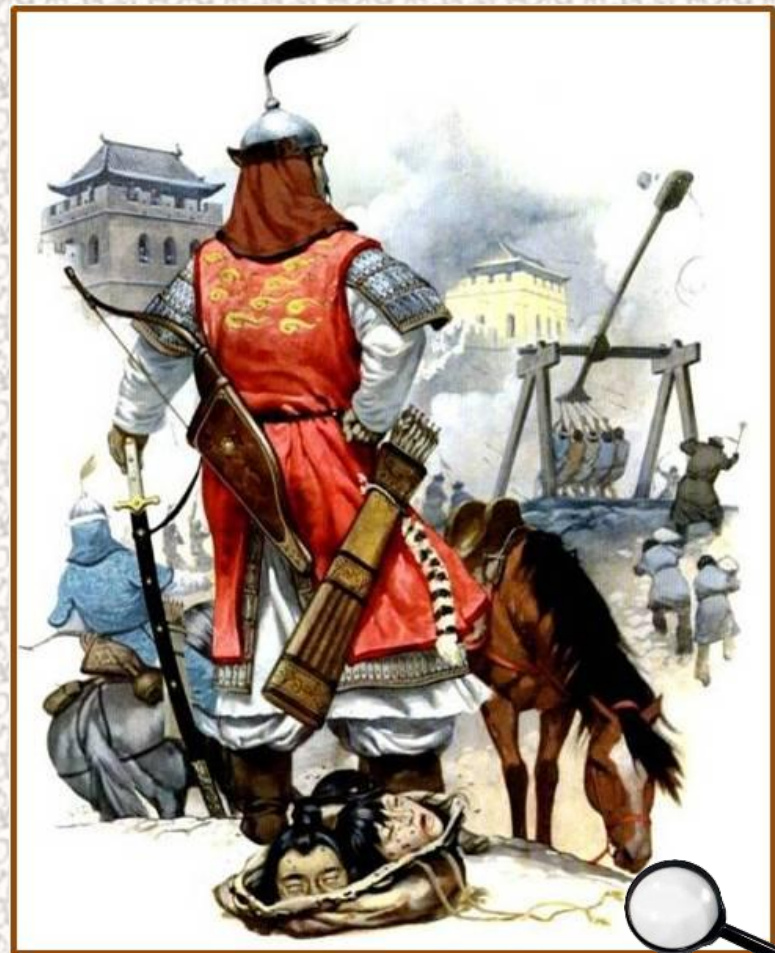

Плано Карпини приводит такую жуткую подробность: «Татары обычно берут жир людей, которых убивают, и выливают в растопленном виде на дома, и всюду, где огонь попадает на этот жир, он горит, так сказать, неугасимо».



# Боевая тактика монголо-татар

При взятии городов-крепостей монголо-татары были весьма искусны, но битву предпочитали вести на открытых пространствах.



Захват Багдада монголами 1258  
год

## ВООРУЖЕНИЕ И СНАРЯЖЕНИЕ МОНГОЛОВ XIII В.



ЧИНГИСХАН



1-3 — монгольские шлемы и их изобразительные аналоги.



АТАКА МОНГОЛОВ (МИНИАТЮРА ИЗ ЛЕТОПИСИ РАШИД-АД-ДИНА)

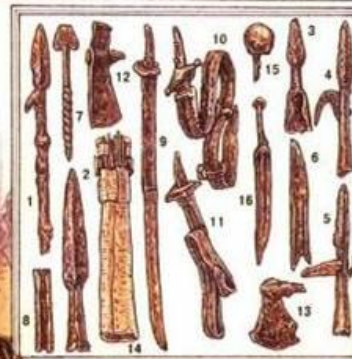

ВООРУЖЕНИЕ МОНГОЛОВ:

1-5 — копья; 6 — пальма; 7 — дротик;  
8 — копейный вток; 9 — палаши;  
10-11 — сабли; 12-13 — топоры;  
14 — колчан со стрелами; 15 — булава;  
16 — нож (хонкал).



ХАН БАТЫЙ (БАТУ)

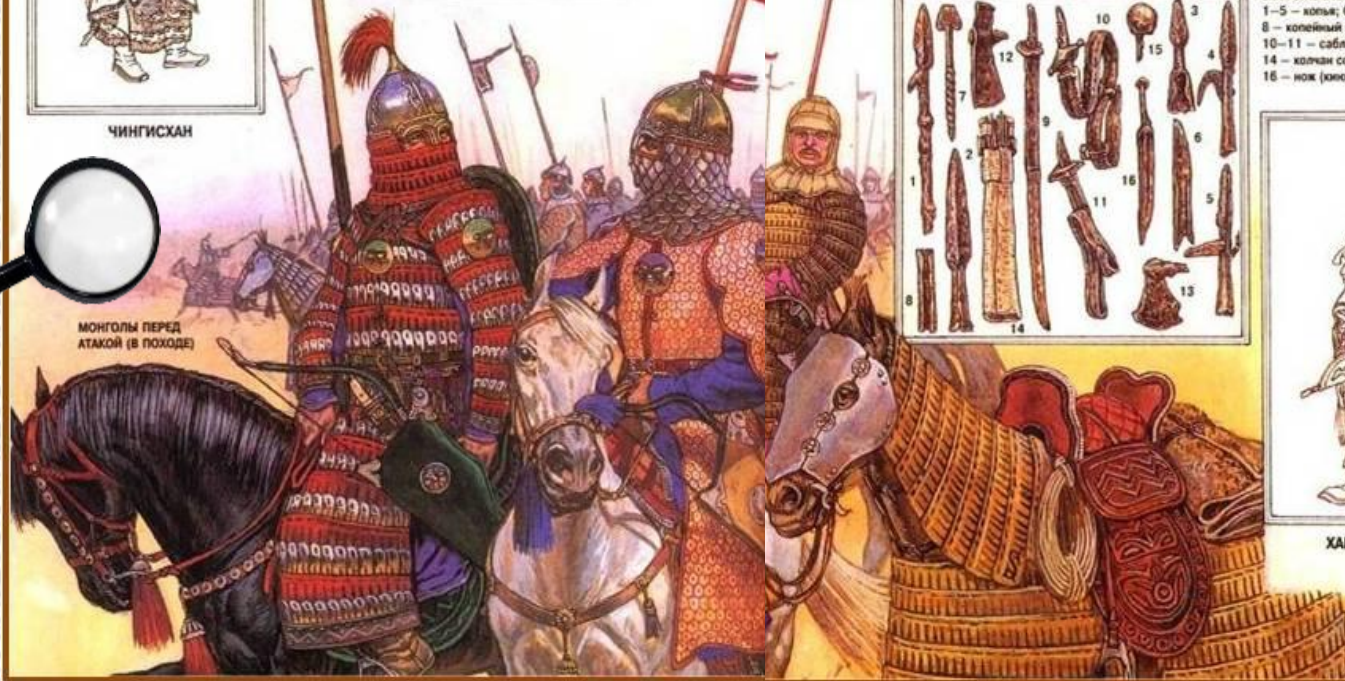

МОНГОЛЫ ПЕРЕД  
АТАКОЙ (В ПОХОДЕ)

Ордынское войско состояло из легкой и тяжелой конниц. Легкая предназначалась для разведки и преследования неприятеля, а тяжелая — для нанесения решительных ударов.





**Бой монголо-татары начинали сильной и меткой стрельбой из лука, а в передних линиях ставили пленных. Если монголо-татары встречали сильный отпор, то притворно отступали, заманивая неприятеля, а потом окружали его и наносили сокрушительный удар.**

**Военачальники монголов не ввязывались в битву. Они обычно с высокого места наблюдали за боем и управляли войсками с помощью гонцов и звуковых сигналов.**

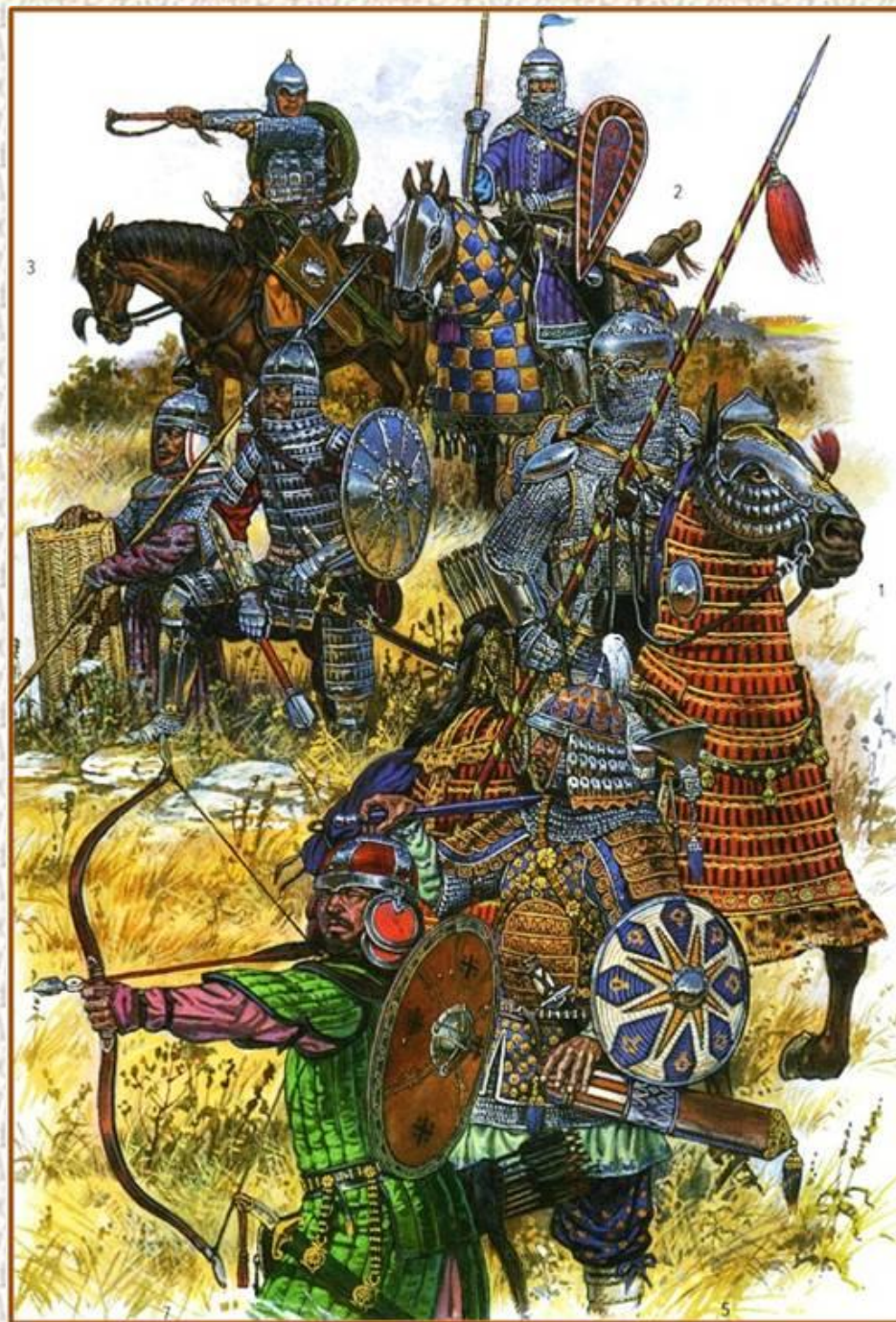

# Отношение к

являлись

**Завладев городом приступом, лестью или предательством кого-либо из осажденных, монголо-татары отбирали себе сильных и умелых мужчин в рабы, а остальных жителей истребляли — всех до единого, не обращая внимания на возраст и пол.**





**«Счастливей всех тот, — любил говорить Чингисхан, — кто гонит разбитых им неприятелей, грабит их добро, любуется слезами их близких и целует их жен и дочерей».**



# Победы

## Чингисхана

Чингисхан со своим войском одерживал одну блестящую победу за другой. В короткий срок был побежден огромный Китай и сожжен главный город государства — Пекин.



Чингисхан. Покорение Северного Китая

**За три года, с 1219 по 1221, подверглась губительному опустошению могущественная и цветущая держава Хорезм в Средней Азии, а затем были захвачены земли афганцев, персов, азербайджанцев, грузин и армян.**



Взятие Самарканда войсками Чингисхана. Миниатюра из Чагатайской рукописи XVI в.



**В 1223 году 30-тысячное войско монголо-татар под командованием полководцев Субедея и Джебел появилось в степях.**



# Соппротивление кавказского племени

Аланы в походе. Художник А. Джанаев



**Сначала монголо-татары встретили сильное сопротивление от воинственного племени аланов, или яссов, — предков нынешних осетин.**





**ВООРУЖЕНИЕ, СНАРЯЖЕНИЕ, БЫТ  
ПОЛОВЦЕВ XI—XIII вв.**



ПОЛОВЕЦКЕ ШЛЕМЫ:  
1— XII в.;  
2 (2 А) — шлем с личиной  
XII—XIII вв.;  
3—XIII в.;  
4—7 — шлемы XII в.

КИБИТКИ (ВЕЖИ)

ПОЛОВЕЦКЕ  
СТОЙБИЩЕ



ПОЛОВЕЦКИЙ КОННЫЙ  
ЛУЧНИК XII в.



ОРУЖИЕ ПОЛОВЦЕВ И КОНСКОЕ СНАРЯЖЕНИЕ:  
1—4 — копья; 5 — копейный ятук; 6 — жопа (символ  
власти хана); 7—10 — стремена и вид их сбоку.

ПОЛОВЕЦКИЙ ПРОСТОЙ  
ДРУЖИНИК —  
ЛУЧНИК X в.

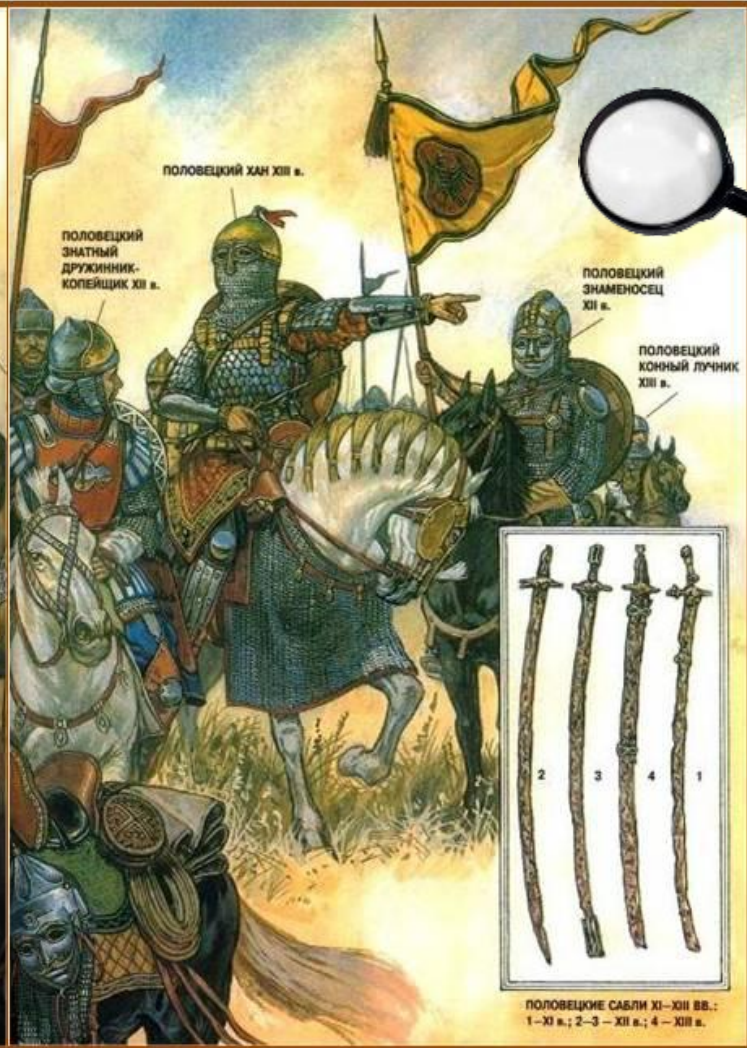

ПОЛОВЕЦКИЙ  
ЗНАМЕНОСЕЦ  
XII в.

ПОЛОВЕЦКИЙ  
КОННЫЙ ЛУЧНИК  
XIII в.

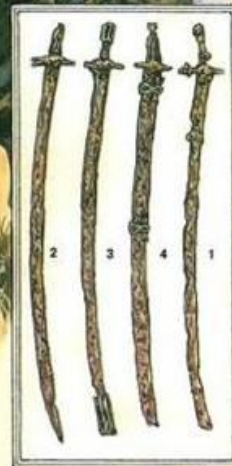

ПОЛОВЕЦКЕ САБЛИ XI—XIII вв.:  
1—XI в.; 2—3 — XII в.; 4 — XIII в.

**Рядом с аланами встали воины других  
северокавказских народов и  
многочисленное половецкое войско во  
главе с ханом Котьяном.**

Но затем Субедей и Джебе отправили к половцам послов и предложили заключить мир и союз против аланов, говоря: «Мы с вами один народ». Монголы пообещали половцам «много добра».

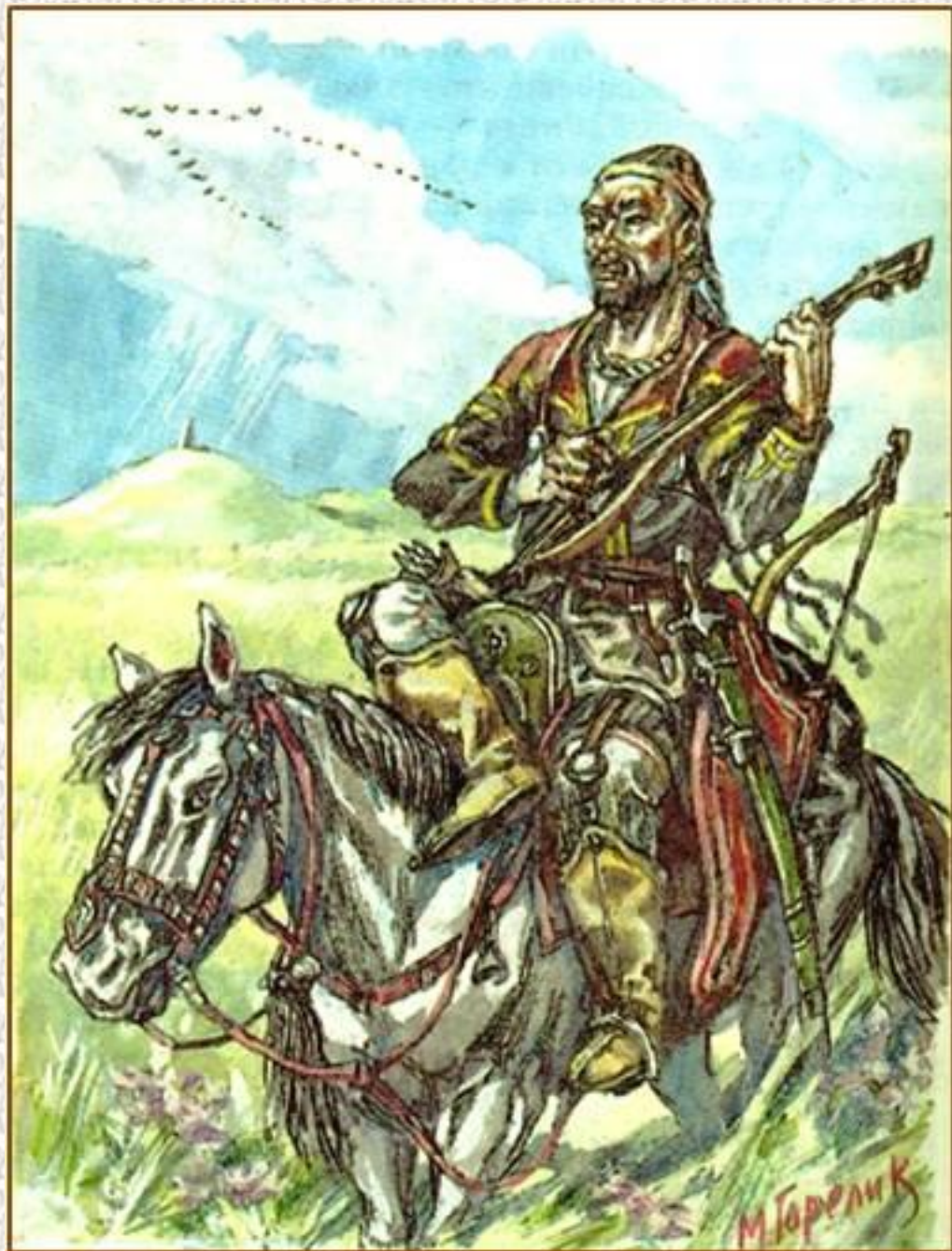

М. Горелик. Половецкий всадник



**Коварный замысел удался. Половцы бросили аланов и рассыпались по своим становищам, орда же прошла с огнем и мечом по Северному Кавказу, а потом повернула на половцев.**

Половецкий хан Котян стал искать защиты у своего зятя — галицкого князя Мстислава Мстиславовича Удалого. «И принес дары многие, кони, верблюды, и буйволы, и рабыни, и, одаривши всех, кланялся: «Сегодня нашу землю отняли, а завтра вашу ВСЕ ЛУТ ПОМОЖИТЕ НАМ»».



Мстислав Мстиславич  
Удалой



Половецкий  
хан

# Четыре Мстислава и

## Даниил

Рыженко П.В.  
Битва



**Русские князья, посоветовавшись, решили помочь половцам. Поход русских князей был грандиозным! Со времен Владимира Мономаха не видала Русь такого войска.**

В «Повести о битве на реке Калке» — главном источнике, из которого мы узнаем об этой битве и о ее участниках, — перечисляются имена князей.



Киевский дружинник времен битвы на Калке

**В этой битве участвовали четыре князя Мстислава: Мстислав Мстиславович Удалой — князь Галицкий, Мстислав Черниговский, Мстислав Киевский, Мстислав по прозвищу Немой и один из храбрейших князей своего времени Даниил Галицкий — зять Мстислава Удалого, а также многие другие известные князья и богатыри.**



Рената Бедро. Князь Данила Галицкий



# Первая

# схватка

Первая схватка с монголо-татарами была успешной для русских. Русские разгромили передовой отряд монголо-татар, захватили татарские стада и даже взяли в плен одного из воевод, а, следуя закону Яса, за пленного воеводу могли умертвить целую тысячу.







**Воодушевившись победой, русские преследовали монголо-татар восемь дней. Монголы притворно изображали бегущих и заманивали русских к тому месту, где их ждали главные силы монголов — на реку Калку.**



# Битва на реке



**Армия Субедея, хорошо отдохнув за восемь дней, встретила русских и половцев 31 мая 1223 года недалеко от реки Калки.**



Для русских дружин и половцев исход этой битвы оказался трагичным. Русское войско было полностью разбито, а 6 князей и 70 славных богатырей были убиты. Лишь десятая часть спаслась бегством вместе с князьями

Мстиславом Удалым и Даниилом Галицким.

Рыженко П.В.  
Калка



**Страшная участь постигла князя Мстислава Киевского и его соратников. В ознаменование победы хан Субедей устроил «пир на костях».**

После битвы на Калке. В.  
Тараторин



«А князей издавивши, подложивши их под доски, и сами наверху сели обедать; и так умерли князья...», — так описывает «Повесть о битве на реке Калке» страшный исход первого столкновения русских с монголо-татарским войском.



# Причины поражения русских на

Кап

Можно называть различные причины поражения русских: и трусливое бегство половцев в самом начале битвы, и несогласованность действий русских князей.



Mongol Warriors in hand-to-hand combat at the battle of the Kalka River, 1223



**Но главная причина заключается в военном превосходстве монголо-татарского войска — и по численности, и по вооружению, и по организации.**

Поход Чингисхана. Картина Н.К.  
Рериха



**Разбив русские войска на Калке, монголо-татары попали в засаду в Волжской Булгарии и, понеся огромные потери, ушли в свои далекие степи.**



*Путники, ми здесь лежали,  
честною смертью свои делали  
за Зарю и Отечество  
Помысли нас, Господи,  
во царствии Твоем*

*Витязям - русичам сё кезаків  
„Війська запорожського“*

Может быть, это поражение монголо-татар смягчило ужас русских и усыпило их бдительность. Русь не очень обеспокоилась страшным разгромом на Калке и продолжала жить своей обычной жизнью.

А мирной жизни оставалось только 14 лет

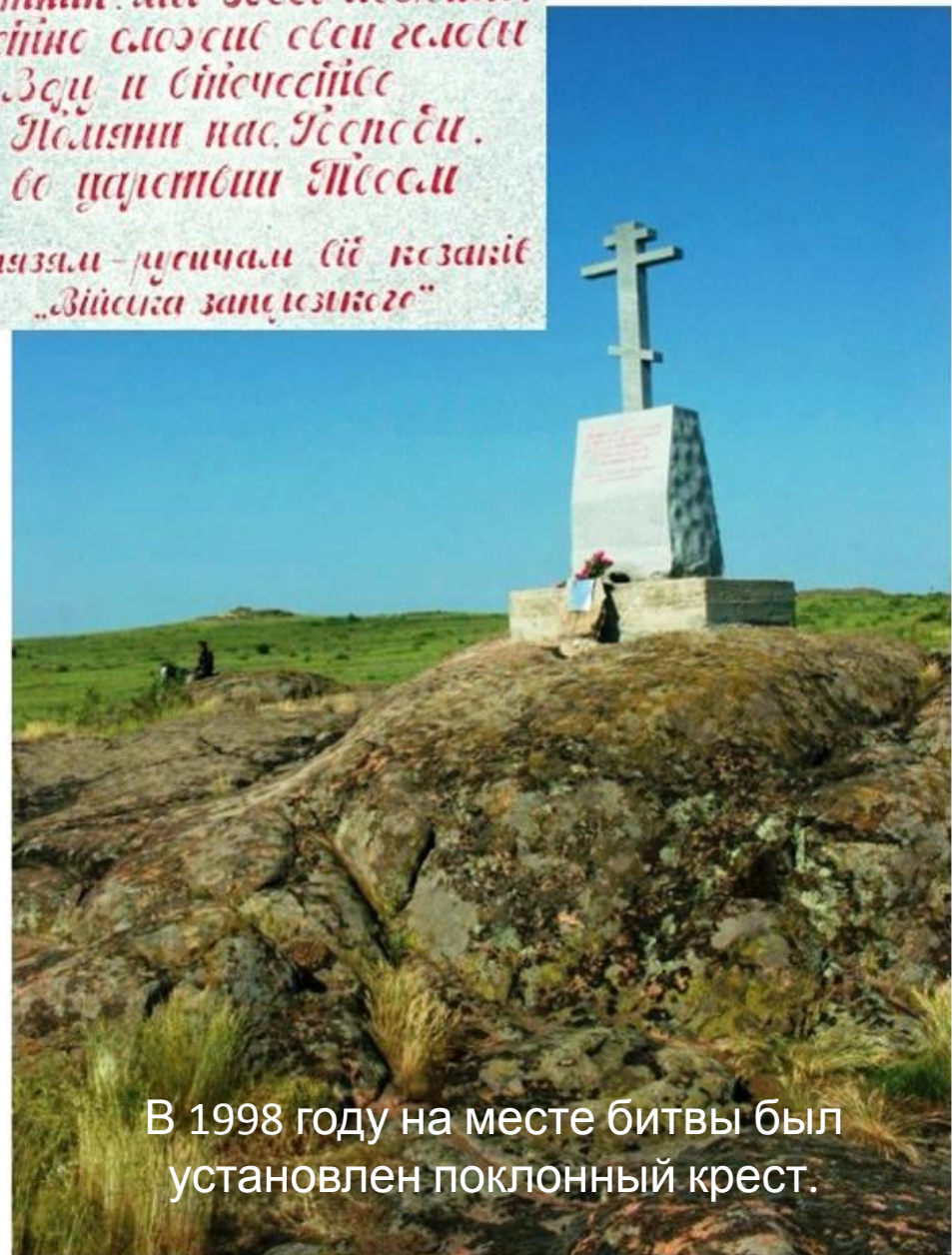

В 1998 году на месте битвы был установлен поклонный крест.

Данная презентация составлена по курсу  
«Православная культура»  
Православной общеобразовательной  
школы-пансиона «Плёсково»  
Московской области

Презентацию выполнила Рябчук С.М. для сайта  
«Светочъ. Основы православной веры в презентациях»  
<http://svetoch.ucoz.ru>

Вы скачали эту презентацию на сайте  
«RusEdu. Архив учебных программ и презентаций»  
<http://rusedu.ru/>

Урок 8. Святой равноапостольный княгиня Ольга

### **Глава 3. Просвещение Руси.**

Урок 9. Святой равноапостольный князь  
Владимир

Урок 10. Крещение Руси

Урок 11. Ярослав Мудрый и его время

Урок 12. Законы и порядки на Руси во время  
Ярослава Мудрого

Урок 13. Расцвет культуры на Руси при Ярославе  
Мудром

Урок 14. Киево-Печерская лавра

### **Глава 4. Раздоры и междоусобицы на Руси.**

Урок 15. Раздоры на Руси при детях Ярослава

Урок 16. Владимир Мономах

Урок 17. Слово о полку Игореве

### **Глава 5. Расширение Руси.**

Урок 18. Выбор князя Андрея Боголюбского

Урок 19. Древнерусский город и его население

Урок 20. Искусство Древней Руси

### **Глава 6. Щит и слава Руси.**

Урок 21. Господин Великий Новгород

Урок 22. София Новгородская

Урок 23. Берестяные грамоты

Урок 24. Псков

### **Глава 7. Испытания земли Русской.**

Урок 25. Первая встреча с монголо-татарской  
ордой

Урок 26. Батыево нашествие

Урок 27. Монголо-татарское иго на Руси

# Государство Чингисхана, 1227







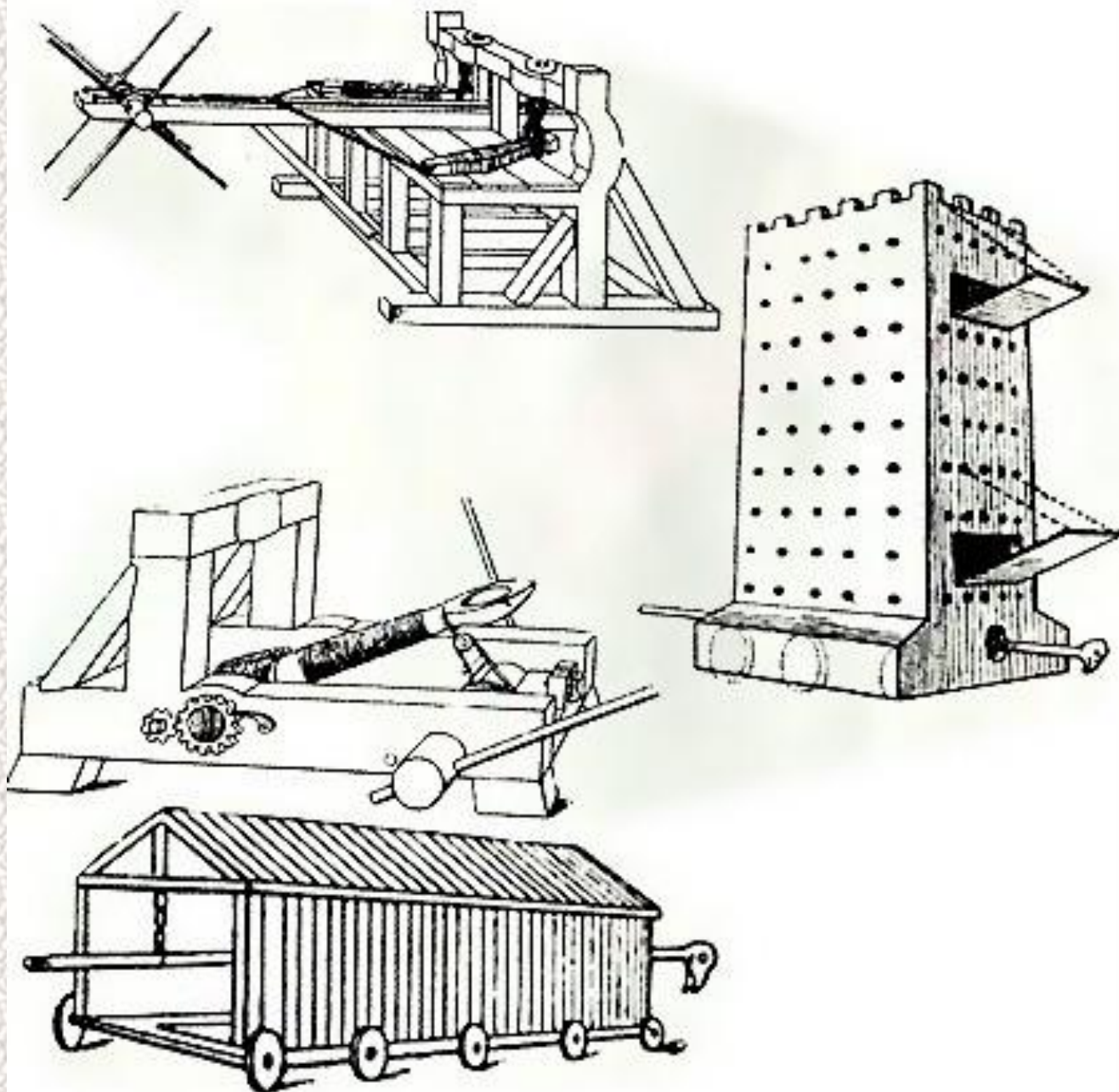





# ВООРУЖЕНИЕ И СНАРЯЖЕНИЕ МОНГОЛОВ XIII В.



ЧИНГИСХАН



1—3 — монгольские шлемы и их изобразительные аналоги.



АТАКА МОНГОЛОВ  
(МИНИАТУРА ИЗ  
ЛЕТОПИСИ  
РАШИД-АД-ДИНА)

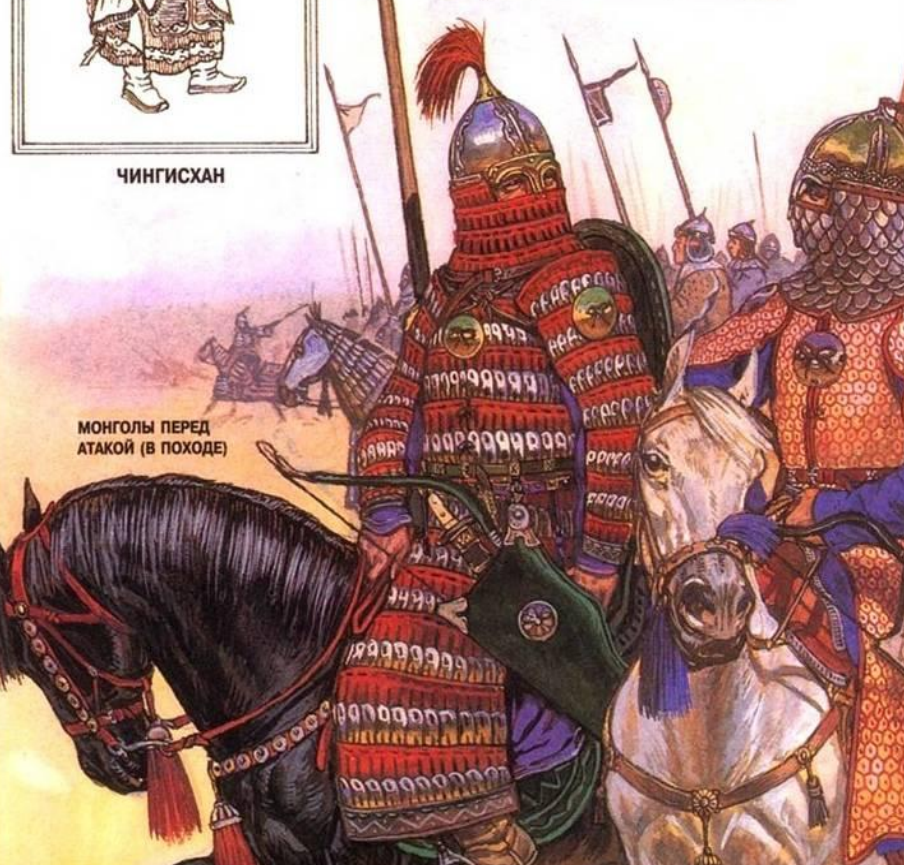

МОНГОЛЫ ПЕРЕД  
АТАКОЙ (В ПОХОДЕ)

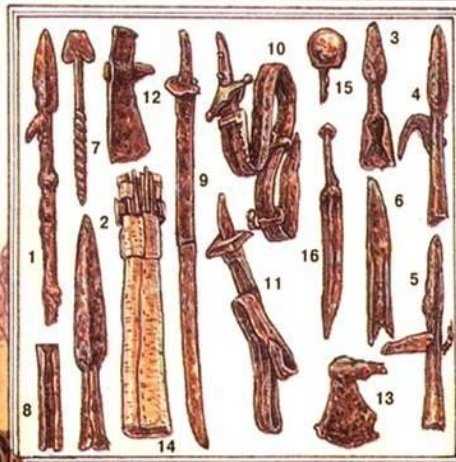

ВООРУЖЕНИЕ МОНГОЛОВ:  
1—5 — копья; 6 — пальма; 7 — дротик;  
8 — копейный вток; 9 — палаш;  
10—11 — сабли; 12—13 — топоры;  
14 — колчан со стрелами; 15 — булава;  
16 — нож (кинжал).



ХАН БАТЫЙ (БАТУ)



# ВООРУЖЕНИЕ, СНАРЯЖЕНИЕ, БЫТ ПОЛОВЦЕВ XI—XIII вв.



**ПОЛОВЕЦКИЕ ШЛЕМЫ:**  
1— XI в.;  
2 (2 A) — шлем с личиной  
XII—XIII вв.;  
3—XIII в.;  
4—7 — шлемы XII в.

**ПОЛОВЕЦКИЙ ПРОСТОЙ  
ДРУЖИНИК —  
ЛУЧНИК XI в.**

**КИБИТКИ (ВЕЖИ)**

**ПОЛОВЕЦКОЕ  
СТОЙБИЩЕ**

**ПОЛОВЕЦКИЙ КОННЫЙ  
ЛУЧНИК XII в.**

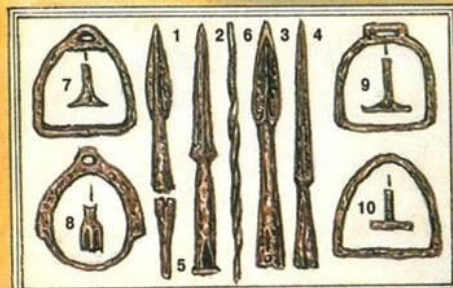

**ОРУЖИЕ ПОЛОВЦЕВ И КОНСКОЕ СНАРЯЖЕНИЕ :**  
1—4 — конья; 5 — копейный вток; 6 — жезл (символ  
власти хана); 7—10 — стремена и вид их сбоку.

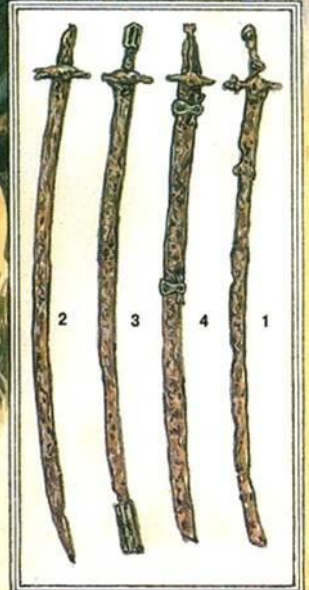

**ПОЛОВЕЦКИЕ САБЛИ XI—XIII вв.:**  
1—XI в.; 2—3 — XII в.; 4 — XIII в.



The Mongol Warrior's logistical support system

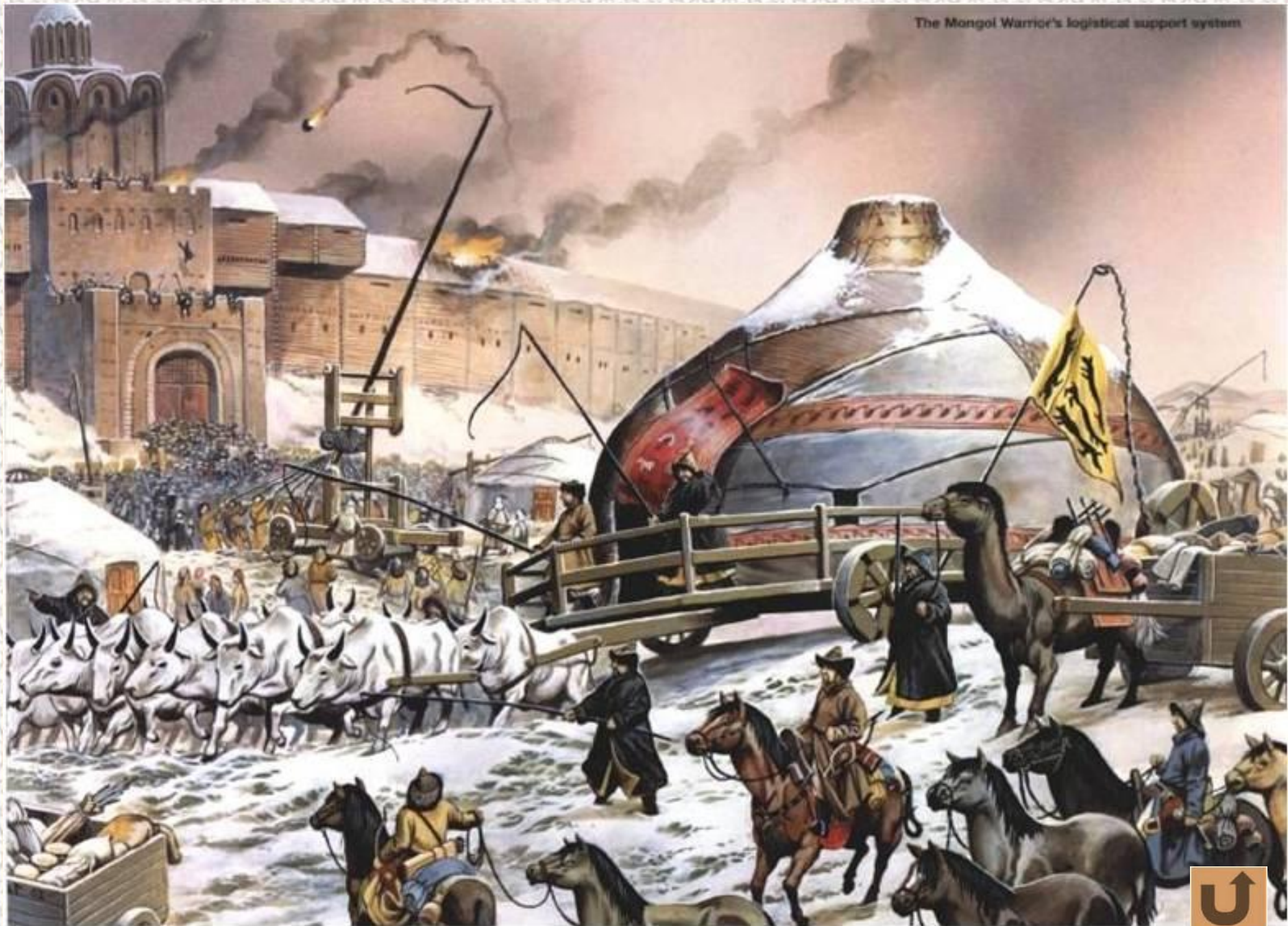

E: Counterweight trebuchet at Xiangyang, China 1272

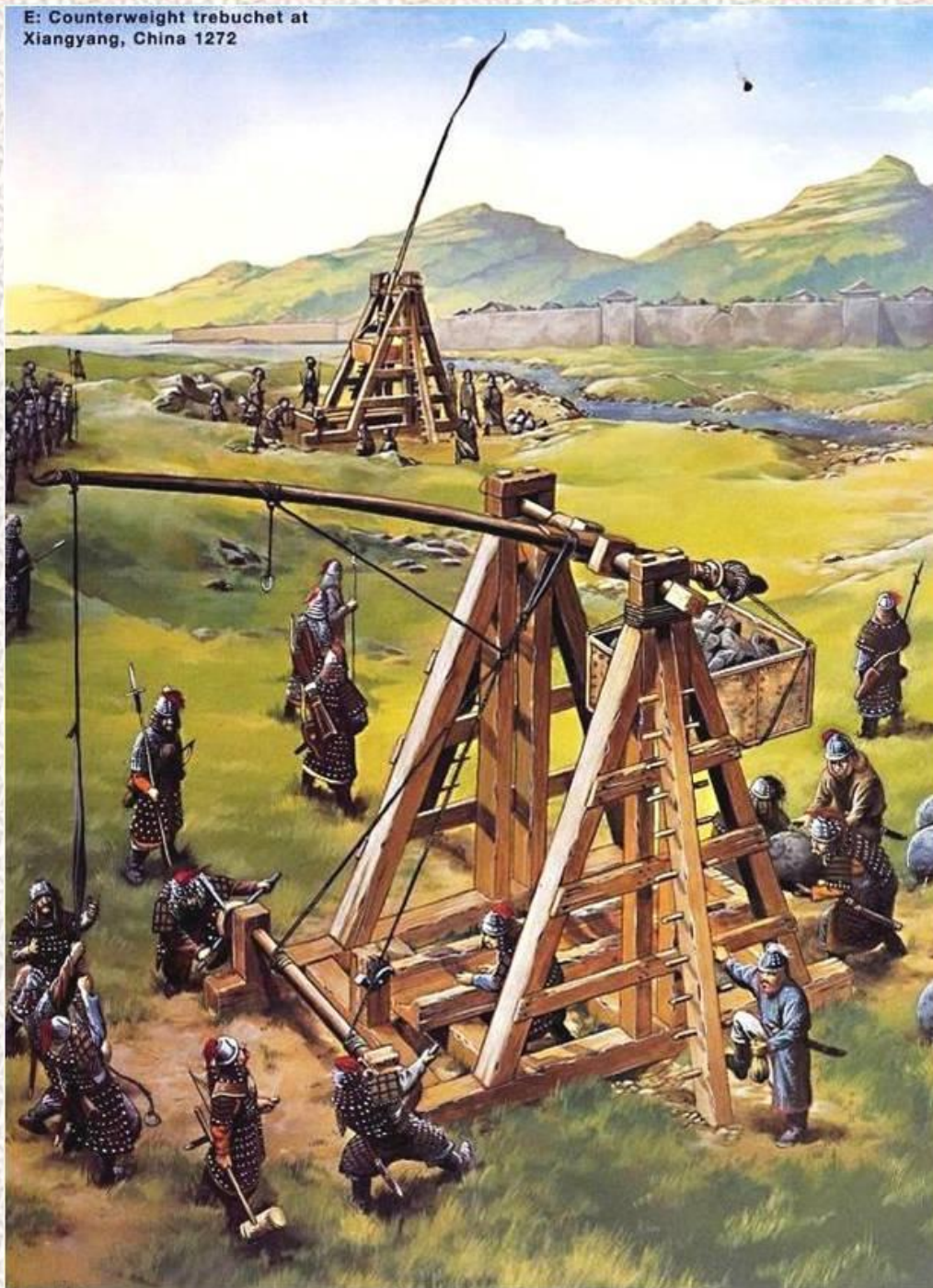





14A - Russian noble guardsman, middle XIII century AD

14B - Mongol heavy cavalryman, XIII century AD

14C - Mongol horse archer, XIII century AD



M. Gorelik



Д. Зябкин. Битва на  
Калке







Вандал и  
Алан

