

Южный административный округ города Москвы
Район Нагатно-Садовники

**«Вклад ученых в дело победы
в Великой Отечественной войне»**

Автор проекта:
Тихонова Анастасия
ученица 8 «Б»
ГБОУ СОШ № 978

Руководитель проекта:
Числова Валентина Альбертовна

Москва 2010

Содержание:

1. Введение
2. 22 июня 1941г.
3. Обращение Академии наук.
4. Магнитные мины.
5. Вклад химиков.
6. Тoluол, тротил.
7. Авиаконструкторы и их самолеты.
8. «Дорога жизни»
9. Бальзам Шостаковского.
10. Автомат Калашникова.
11. «Катюша»
12. Атомная энергия.
13. Праздничный салют.
14. Заключение.

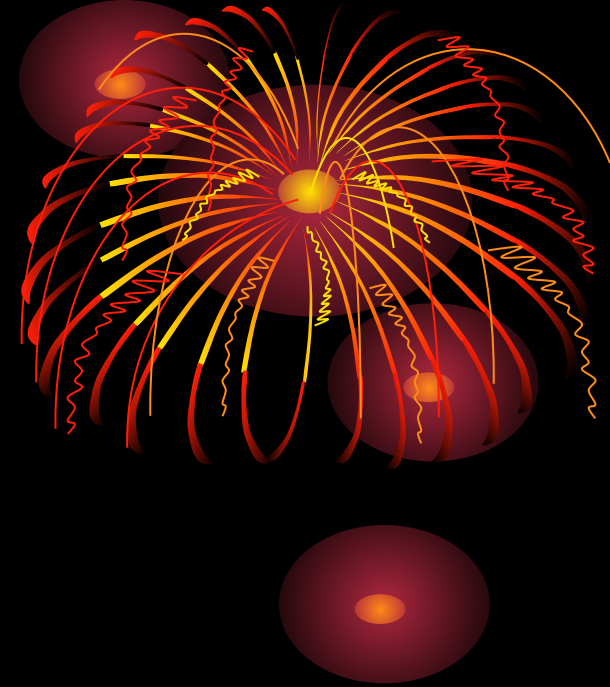

Задача: вспомнить, перечислить открытия, изобретения, конструкторские находки, ставшие решающими факторами в деле Победы и принесшие славу и приоритет советской науке. Воспитывать патриотизм, интернационализм, чувство гордости за достижения советской науки. Развивать интерес к физике, химии и отечественной истории.



9 мая 2010 года исполнится 65 лет со дня Великой Победы советского народа в Великой Отечественной войне.

Великая Отечественная война для советского народа началась
22 июня 1941 г.

Уже 23 июня состоялось внеочередное расширенное заседание
Президиума Академии наук СССР.





**Анатолий Петрович
Александров**



Кассетная противотанковая магнитная мина

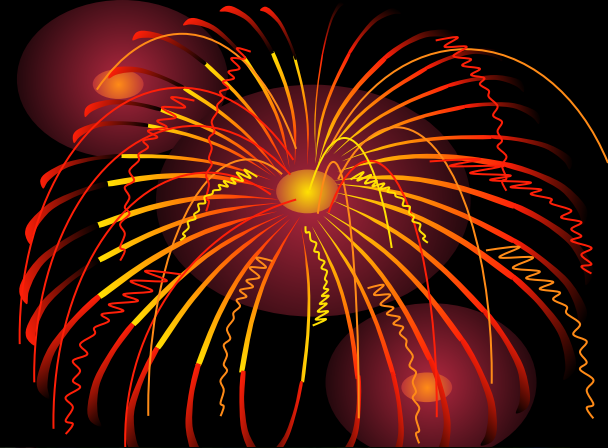

Противотанковая магнитная мина липучка



Авиационная магнитная донная мина



**Николай Николаевич Семенов,
Юлий Борисович Харитонов**



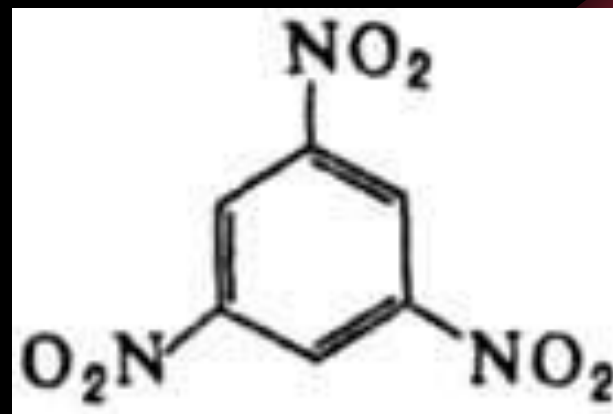
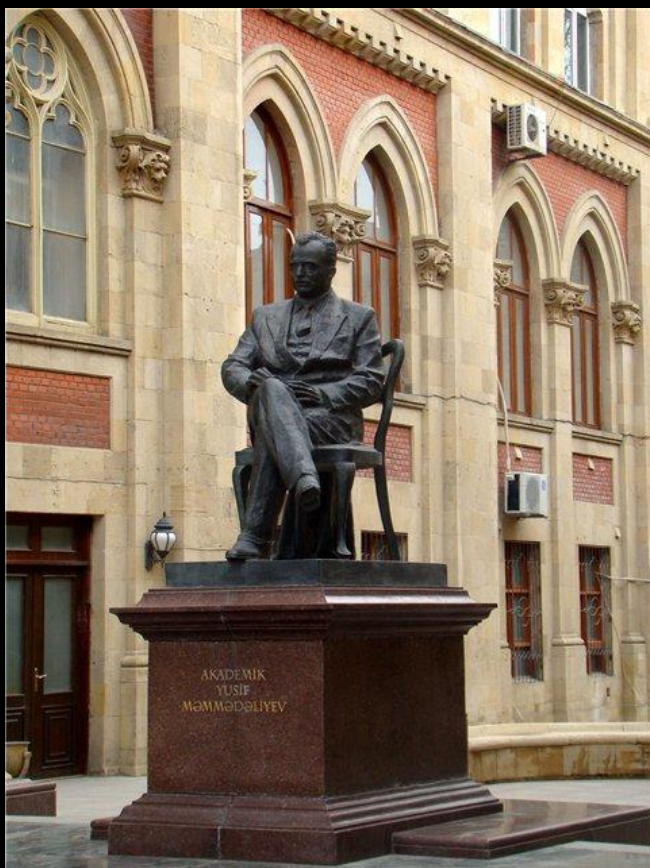

**Юсуф Гейдарович
Мамедалиев**

метилбезол

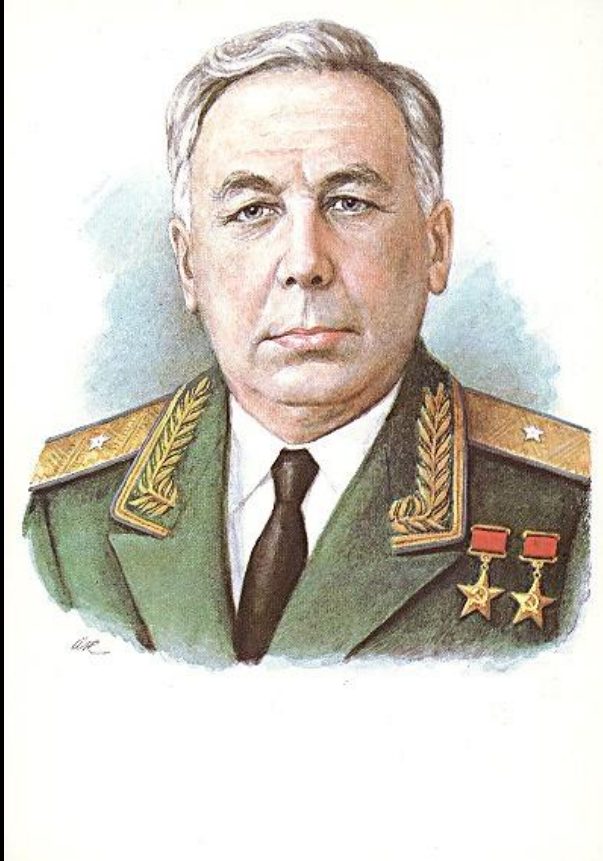

**Знаменитый авиаконструктор
Семен Алексеевич Лавочкин
писал:**

*«Я знаю, что бы ни придумал
немец, я обязан придумать
лучше. Я собираю всю мою волю
и фантазию, все мои знания и
опыт ... чтобы в день, когда два
новых самолета — наш и
вражеский — столкнутся в
военном небе, наш оказался
победителем».*

**Так думал не только С.А.
Лавочкин, но и каждый
создатель боевой
отечественной техники.**

**Истребители высокого класса
Ла-5 конструкции С.А.Лавочкина**





Самые легкие и маневренные истребители Второй мировой войны Як-3, созданные в конструкторском бюро Александра Сергеевича Яковлева в 1943 г. Появились на фронтах Великой Отечественной войны в разгар летних сражений этого же года. Як-3- самый легкий истребитель Второй мировой войны. Достоинство Як-3 – сочетание простоты пилотирования с мощным вооружением.



ТУ - 2



ИЛ - 10



**Сергей Владимирович
Ильюшин
Андрей Николаевич
Туполев**

«Дорога жизни»



Из истории обороны Ленинграда
Ладожское озеро



Павел Павлович
Кобеко



**Алексей
Евграфович
Фаворский**

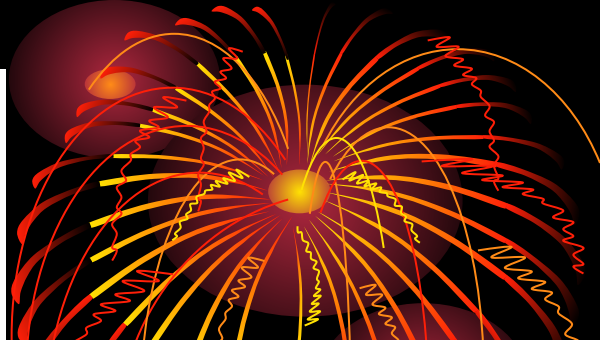
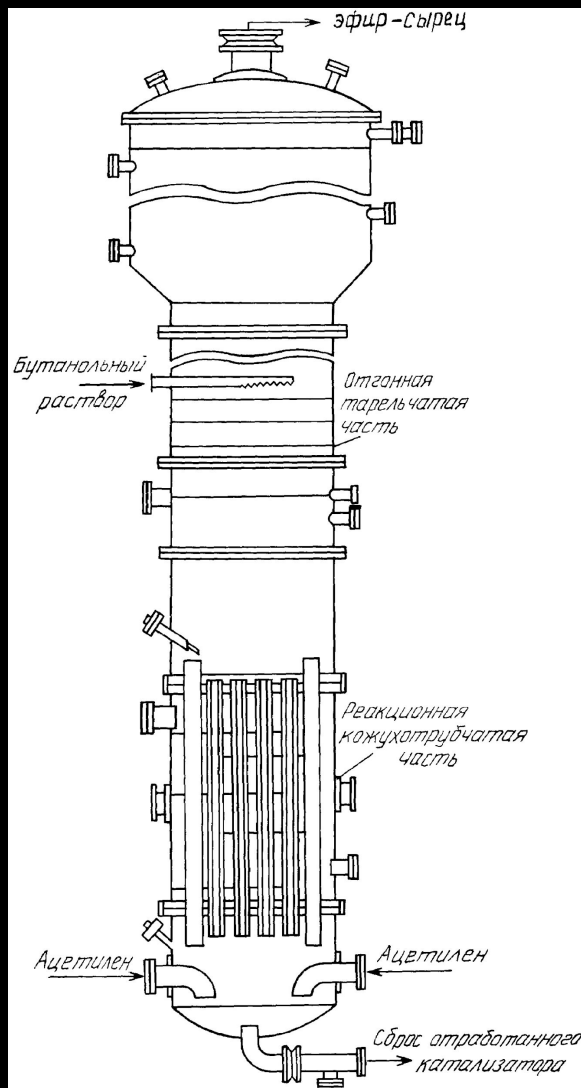

**Михаил
Федорович
Шостаковский**



**Основное стрелковое оружие российской пехоты - автомат
Калашникова. Разработка начата в 1943 году сержантом
Калашниковым Михаилом Тимофеевичем.**

**«Катюша» — реактивная
артиллерийская установка,
выпускающая реактивные
снаряды**

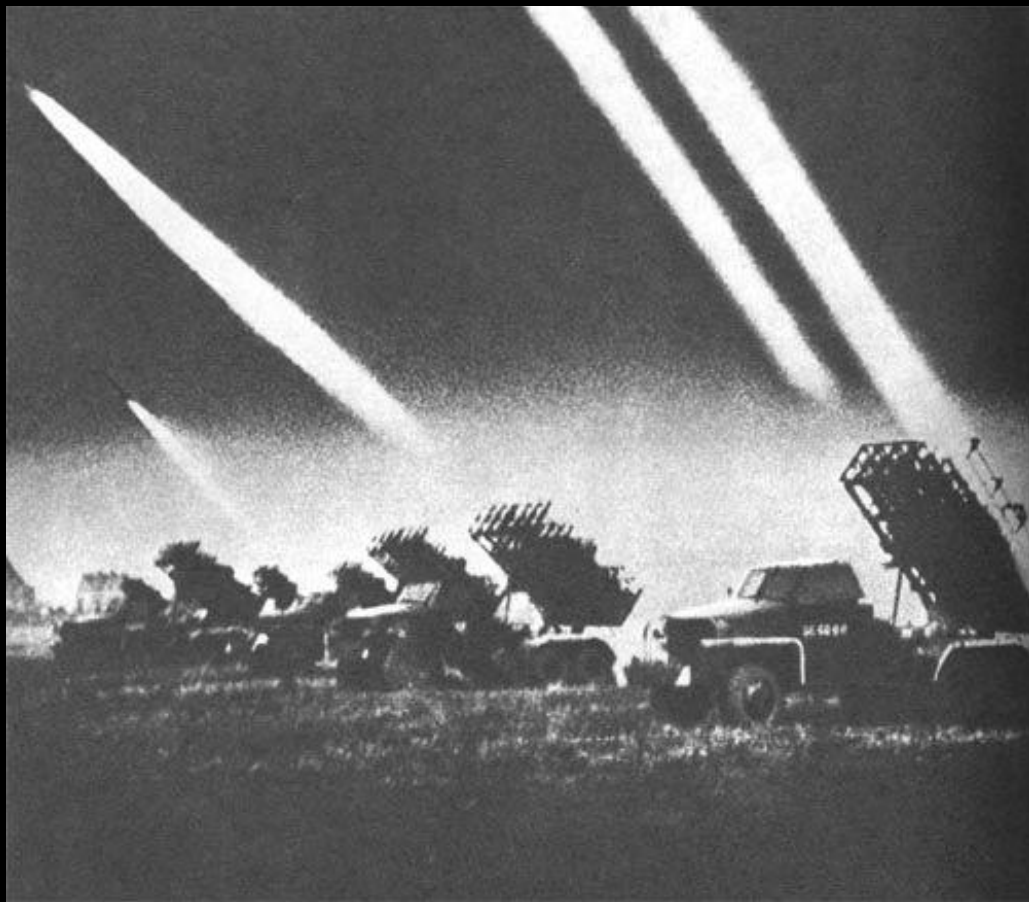

**Владимир Павлович
Бармин**

Игорь Васильевич Курчатов



Первая советская атомная бомба

Атомная бомба

Водородная бомба

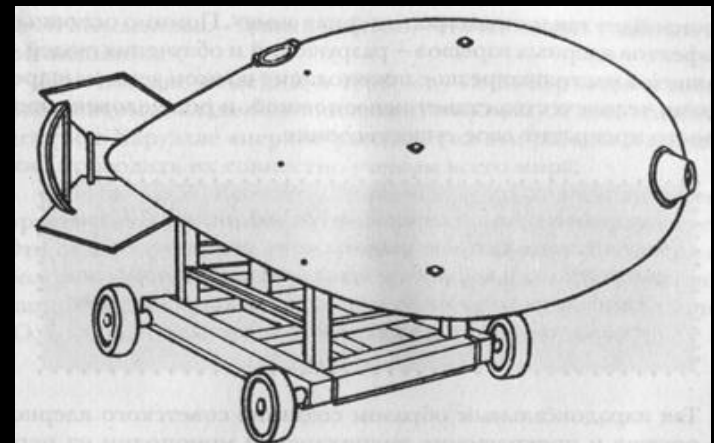

Первая советская водородная бомба

9 мая 1945 г. в 21.00 был произведен салют тридцатью артиллерийскими залпами из тысячи орудий.



После войны немцы признали, что наши наука и техника были на высоте требований, которые предъявило время. И действительно, советские ученые, в частности физики, самым непосредственным образом исполнили свой патриотический долг помощи фронту.

