

**Автор: Бевзюк В.В.
учитель начальных классов**

**Без труда – не
вынешь
рыбку из пруда.**

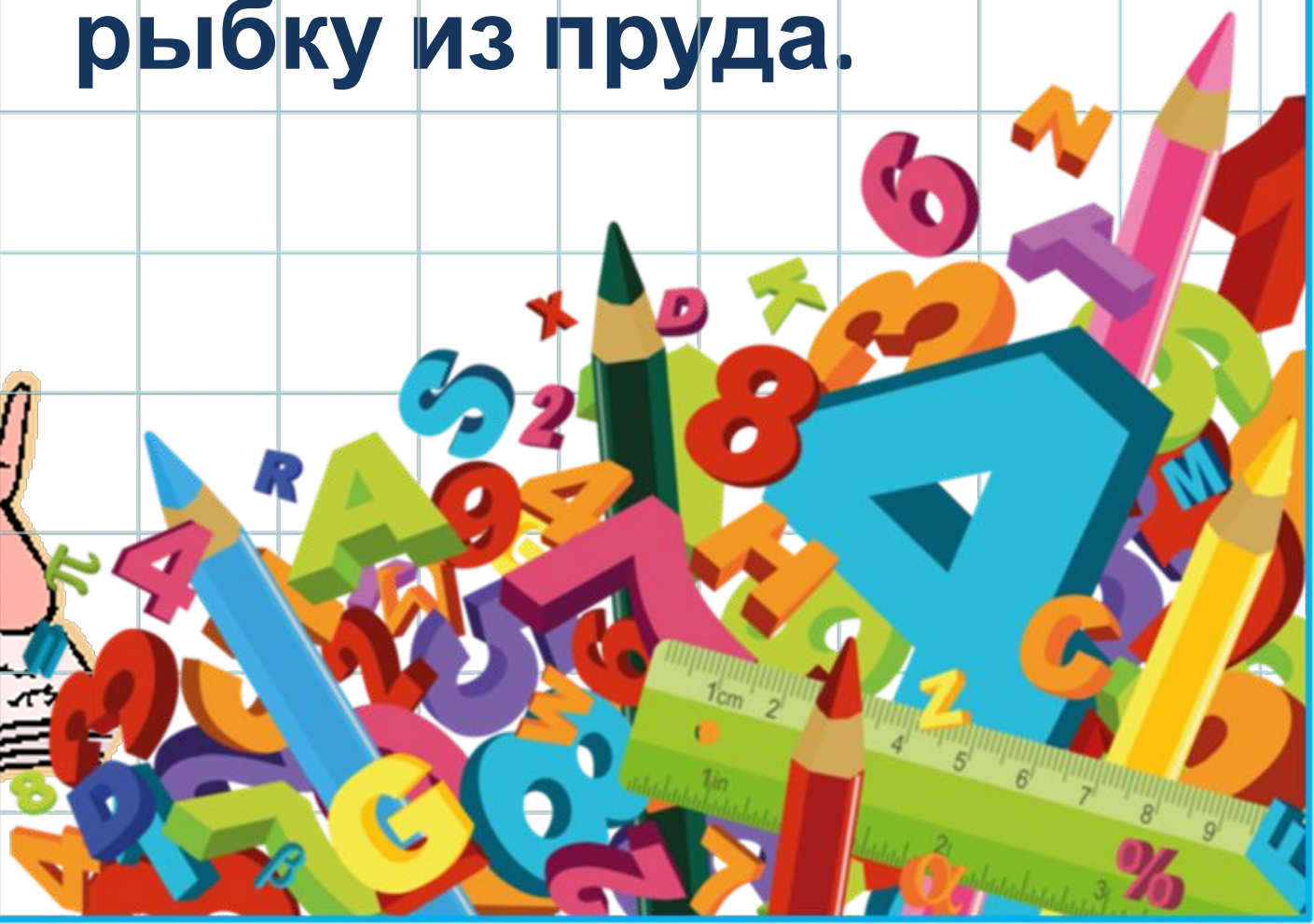

22 марта

Классная работа

Продолжи ряд.

2, 3, 5, 8, 12, ...

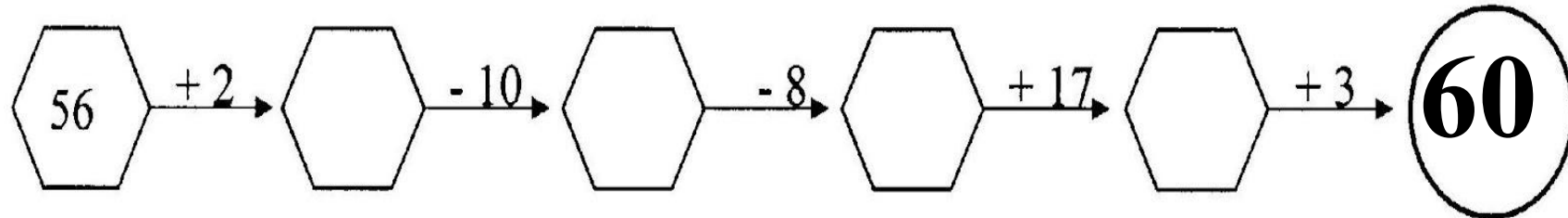
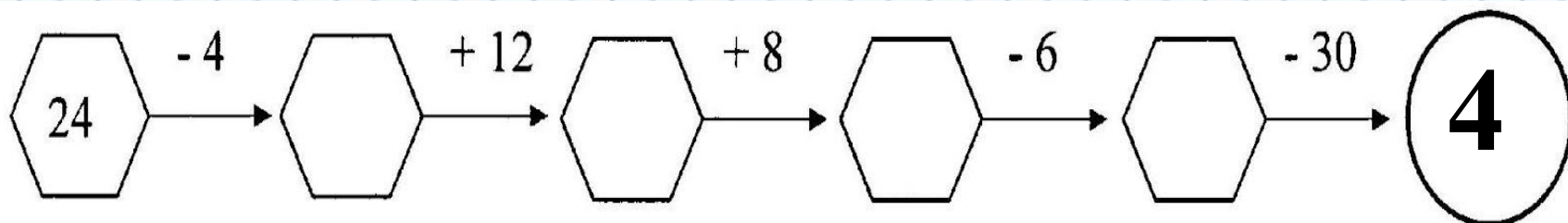

Найди лишнее

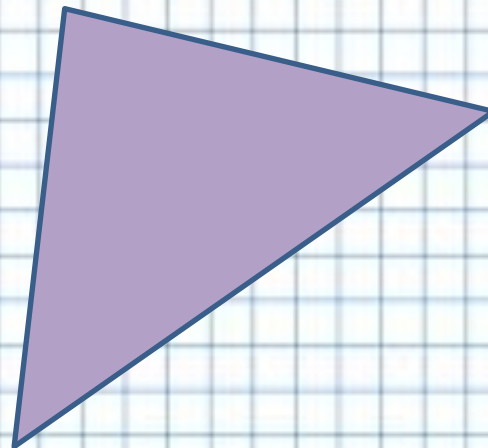
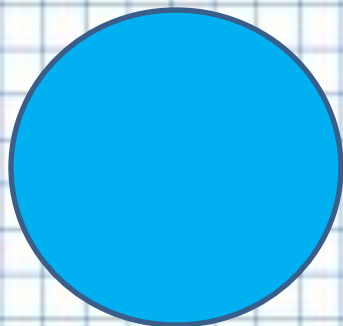

Назовите общие признаки



**Тема: Формула периметра квадрата.
Замена сложения умножением.**



$$P = a + a + a + a$$

$$P = a \cdot 4$$

Работа по учебнику с.50 № 6

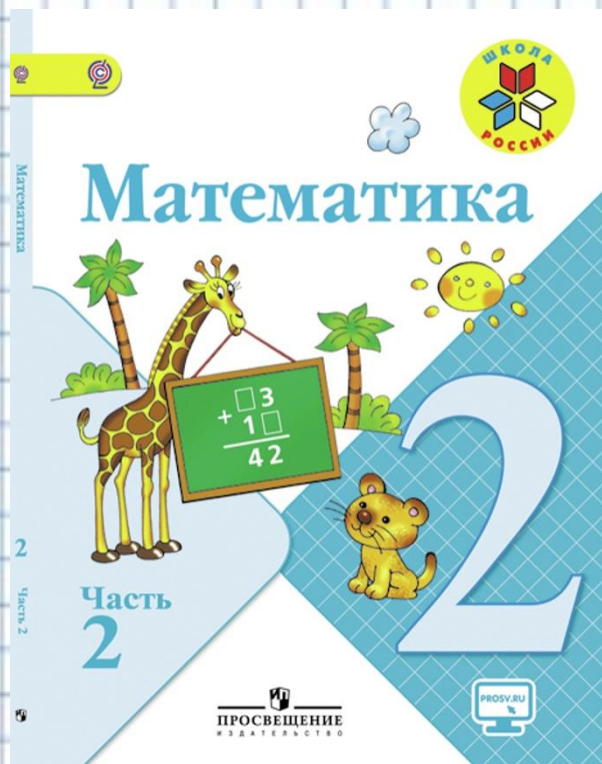

$a_1 - 25 \text{ мм}$

$$P = a + a + a + a$$

$P_1 - ?$

$$P = a \cdot 4$$

$a_2 - 20 \text{ мм}$

$$P_1 = 25 + 25 + 25 + 25 = 100$$

$P_2 - ?$

$$P_2 = 20 + 20 + 20 + 20 = 80$$

$a_3 - 15 \text{ мм}$

$$P_3 = 15 + 15 + 15 + 15 = 60$$

$P_3 - ?$

Ответ: $P_1 = 100 \text{ мм}$, $P_2 = 80 \text{ мм}$, $P_3 = 60 \text{ мм}$.

Отдыхаем!!!

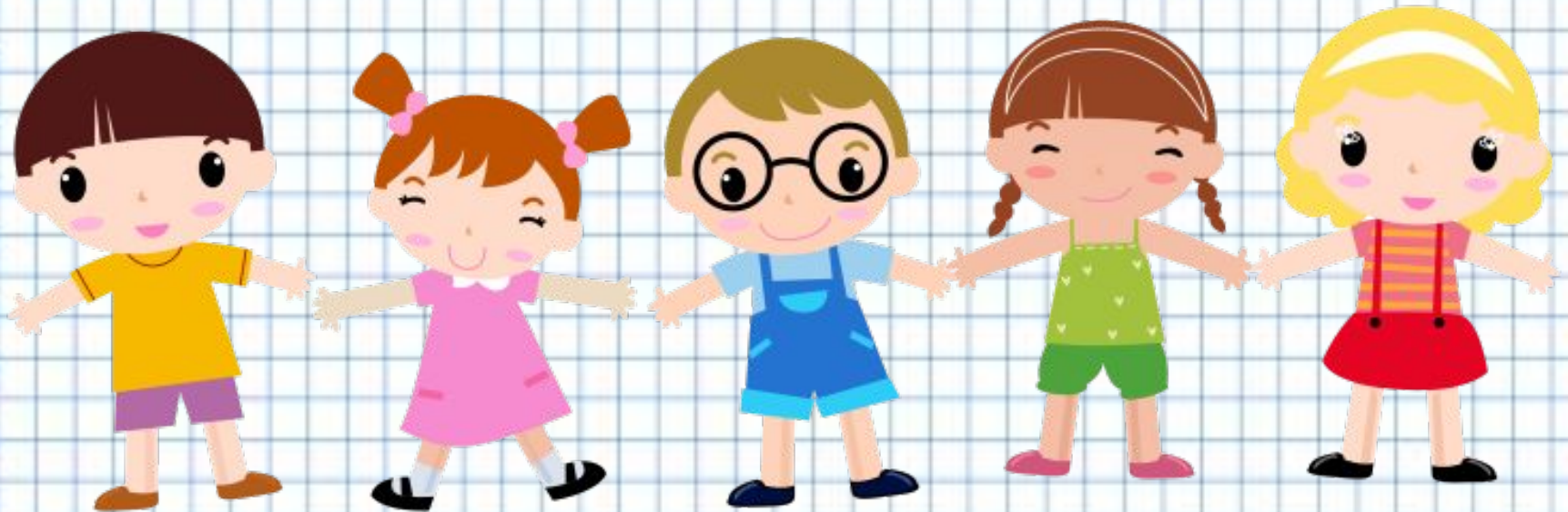

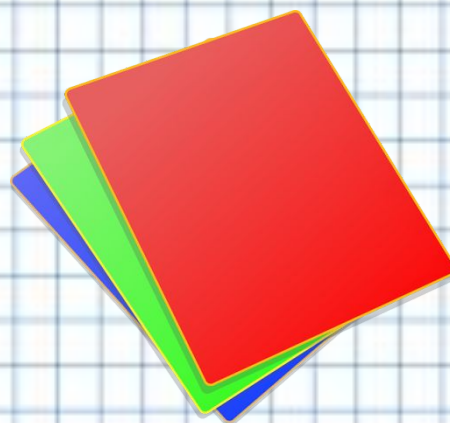

Математика + Технология

**Идёт красавица,
Земли касается,
Где снег был, лёд,
Трава цветёт.**



**Снежок растаял и с полей
Бежит проворненький...**

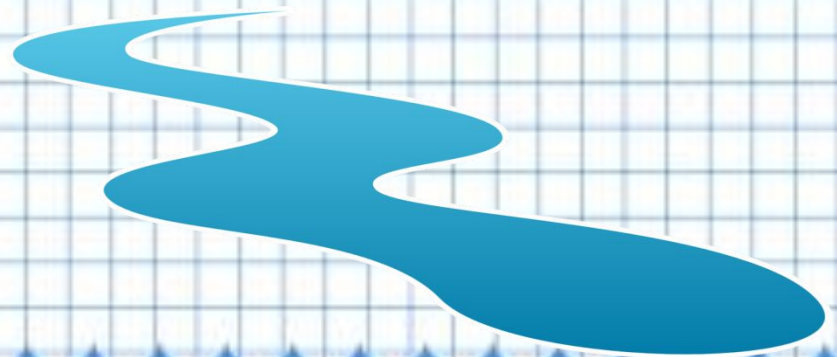



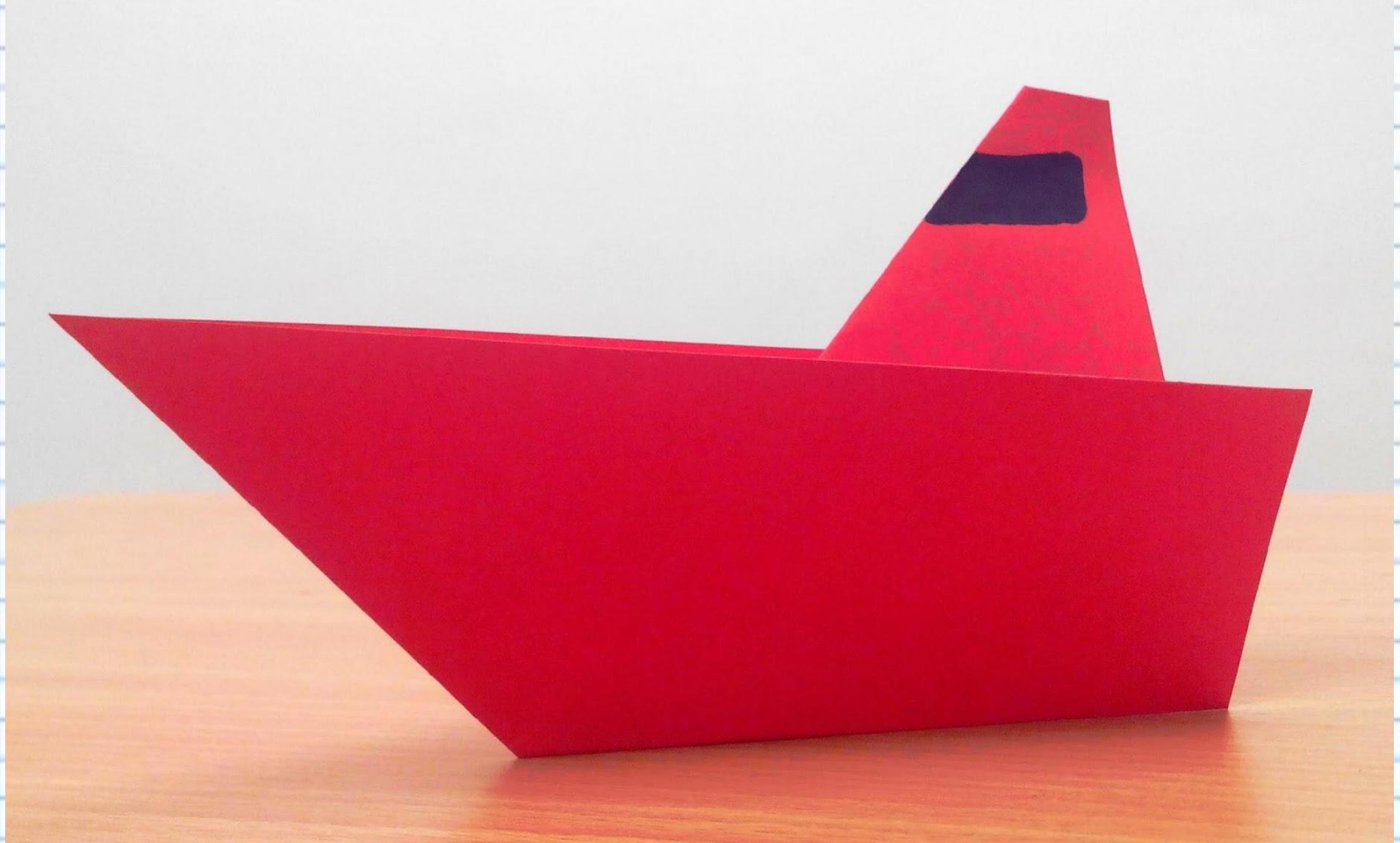

1
Согните лист
по диагонали

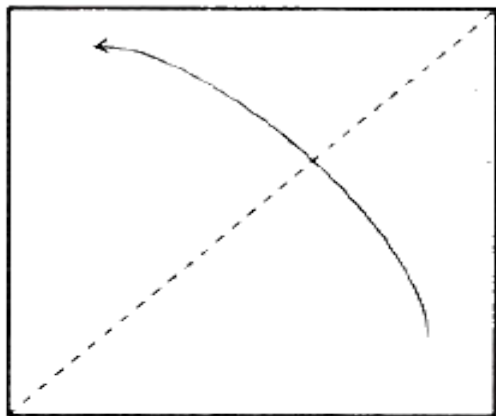

2
Согните угол
немного
наискосок

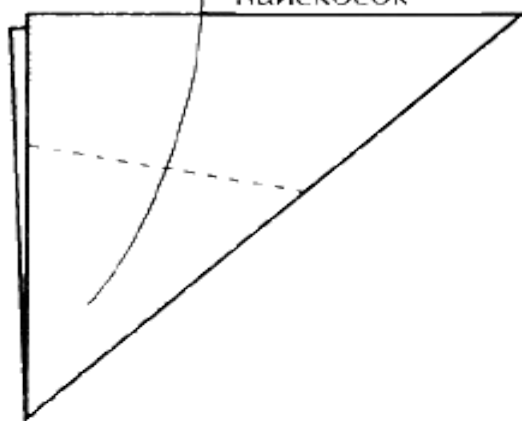

3
Отверните обратно

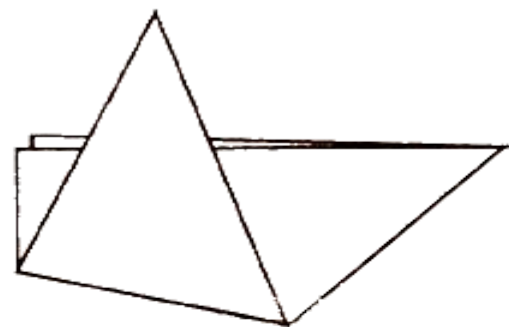

4
Сделайте по
перегибу сгиб
внутри

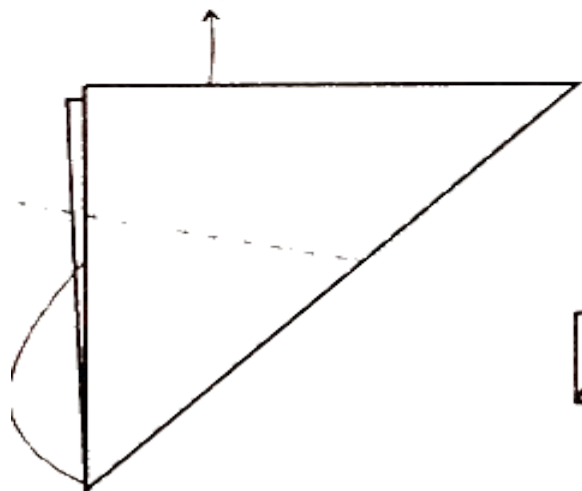

5
Вырежьте ножницами
трубу

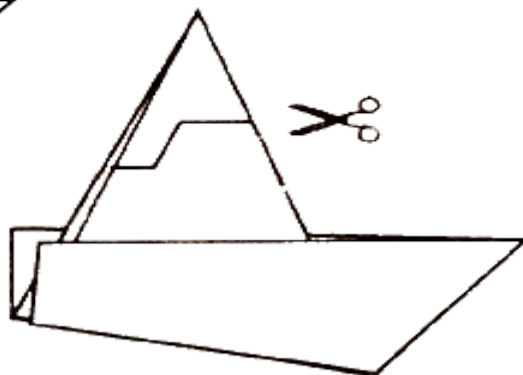

6
Пароход готов



Как превратить прямоугольник в квадрат?

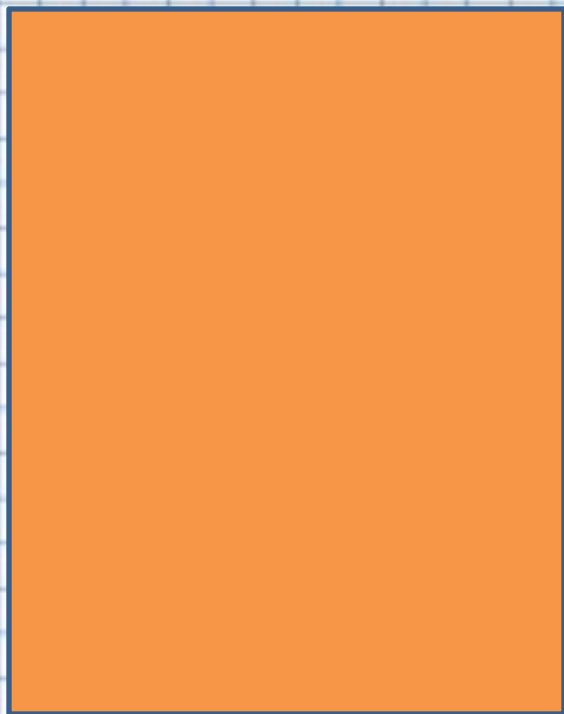

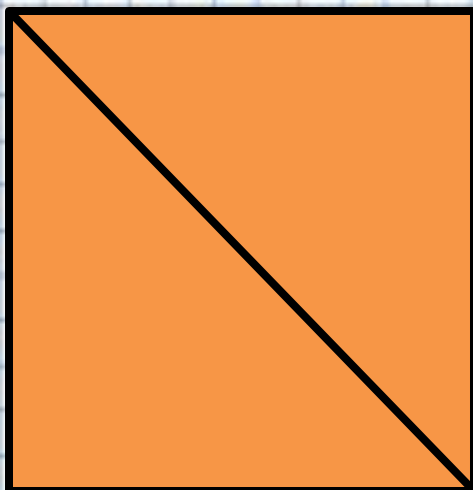

**1. Как называется линия,
которая соединяет
противоположные
углы?**

**2. Сложите квадрат по
диагонали.**

3. Какая фигура получилась?

1
Согните лист
по диагонали

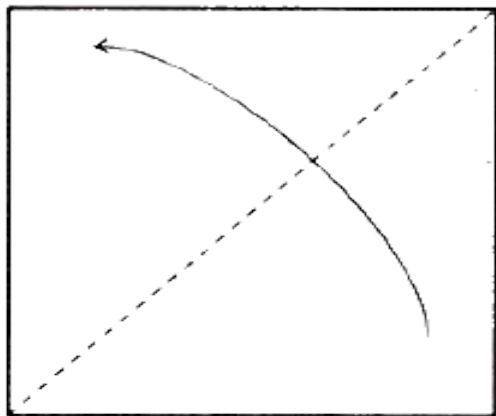

2
Согните угол
немного
наискосок

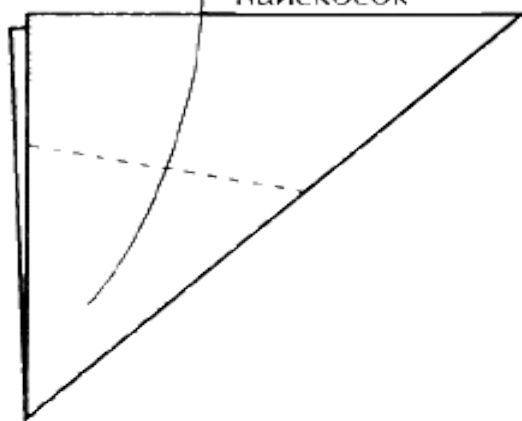

3
Отверните обратно

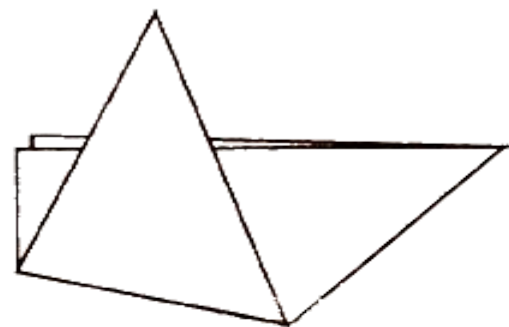

4
Сделайте по
перегибу сгиб
внутри

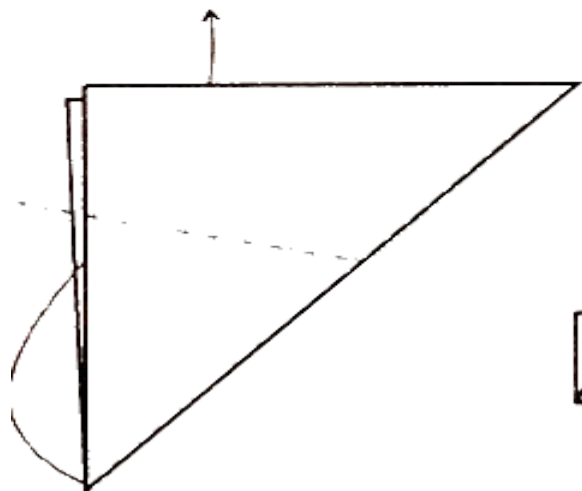

5
Вырежьте ножницами
трубу

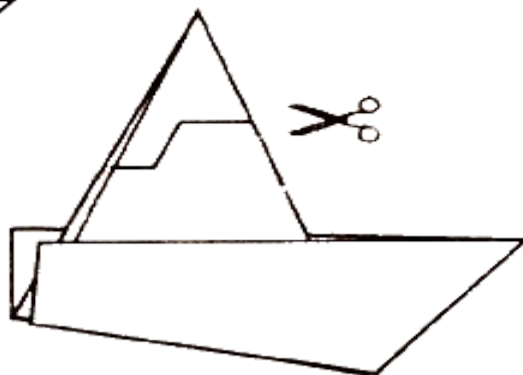

6
Пароход готов



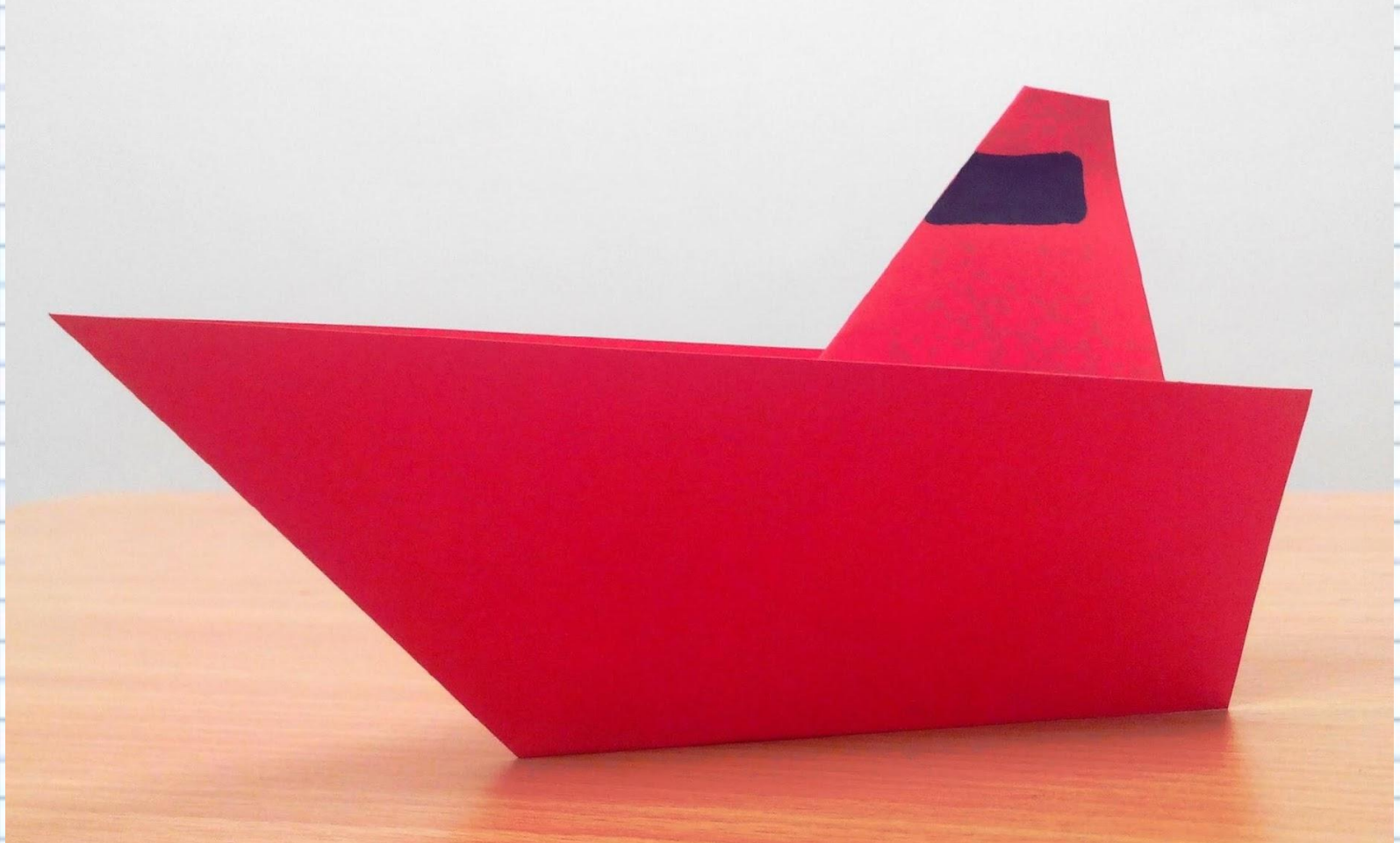

•Всё ли получилось?

•Что на уроке понравилось?



Домашнее задание

№ 15 с.66



Спасибо за урок!!!



Интернет ресурсы.

- https://st.depositphotos.com/1000236/2273/v/950/depositphotos_22732141-stock-illustration-abstract-background-with-squares.jpg
- <http://catalog.prosv.ru/images/big/768b1f0e-fc39-11e3-a3fe-0050569c7d18.jpg>
- http://ds04.infourok.ru/uploads/ex/04ab/00098e12-469708d6/hello_html_m3f643a61.jpg
- <http://mamamozhetvse.ru/zagadki-pro-vesnu-dlya-detej.html>
- <https://ichef.bbci.co.uk/images/ic/1200x675/p02gv4gz.jpg>
- http://gifok.net/images/2015/10/12/Crocus_044.png