

АксонOMETрические проекции

Учитель технологии
Александрова Ж.В.
ГБОУ гимназия №399



Содержание

- **Общие сведения**
- **Положение осей**
- **АксонOMETрические проекции плоских фигур**
- **АксонOMETрические проекции плоскогранных предметов**



Общие сведения



а
)

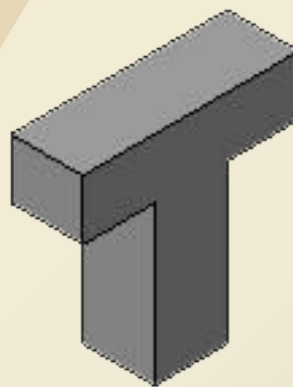

б
)

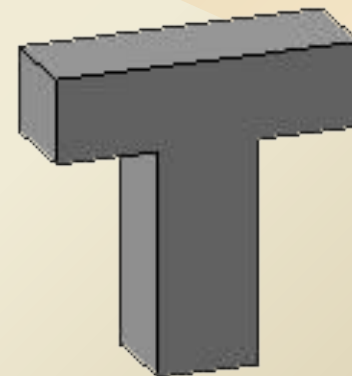

в
)



Общие сведения

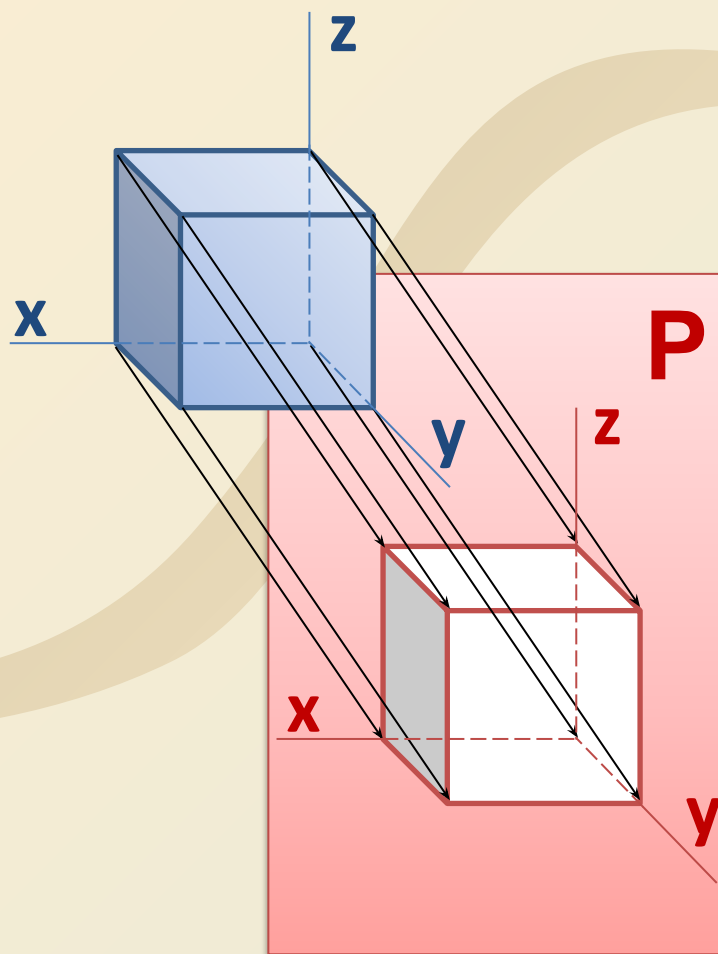

Общие сведения

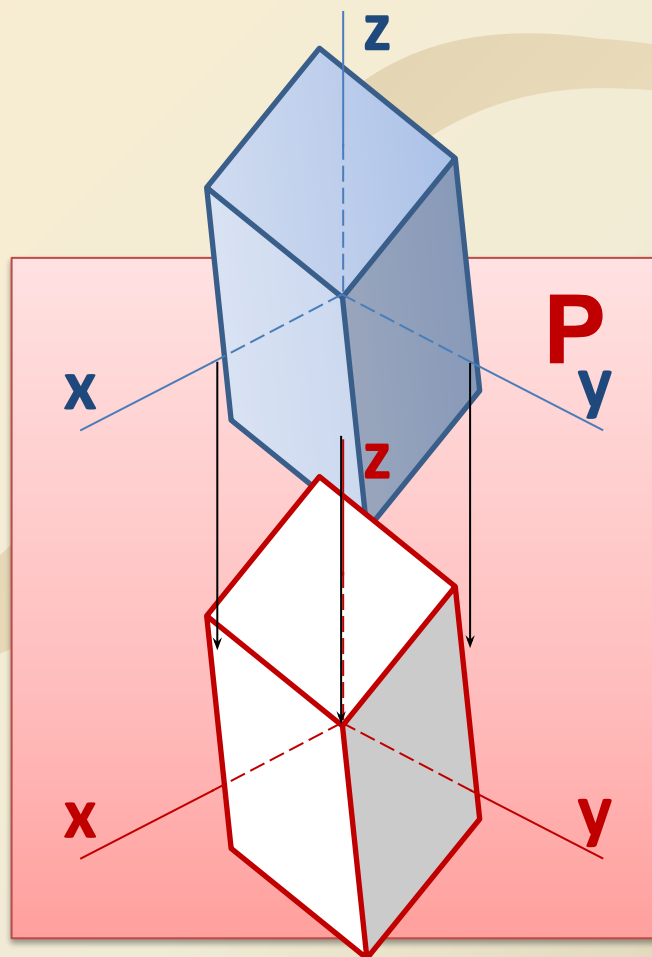

Общие сведения

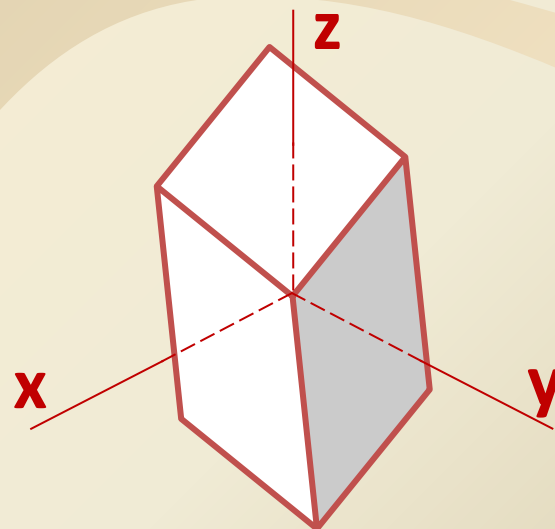
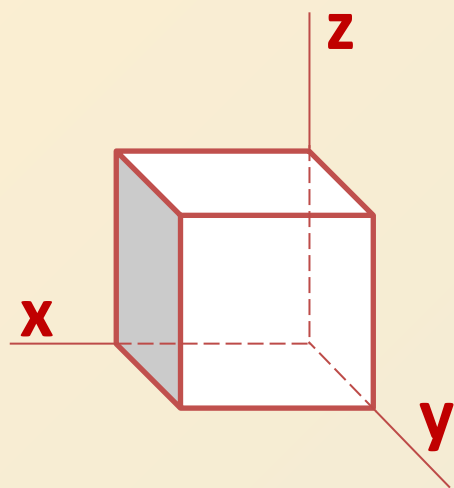

«аксонометрия» (греч.) – «измерение по осям»



Положение осей фронтальной диметрической проекции

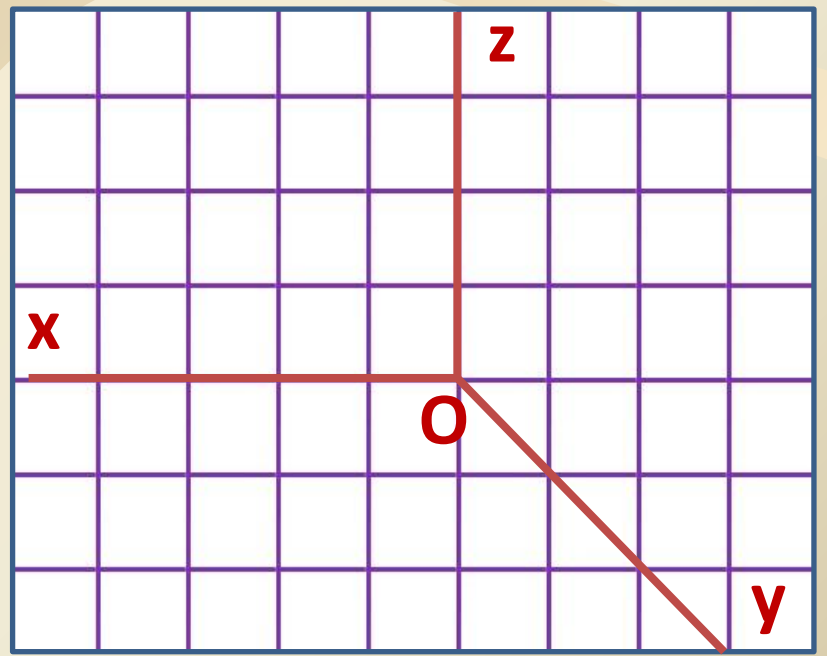
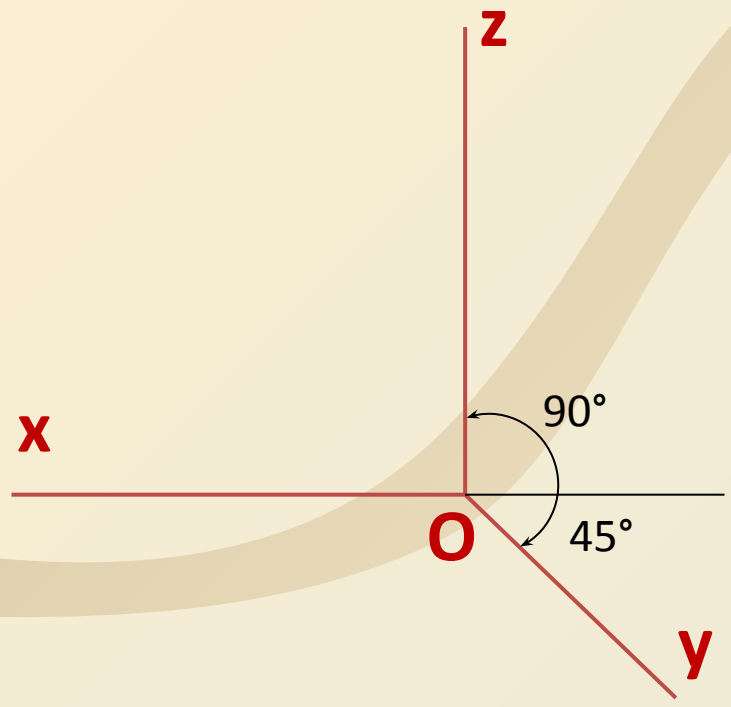

«диметрия» - «двойное измерение»



Положение осей изометрической проекции

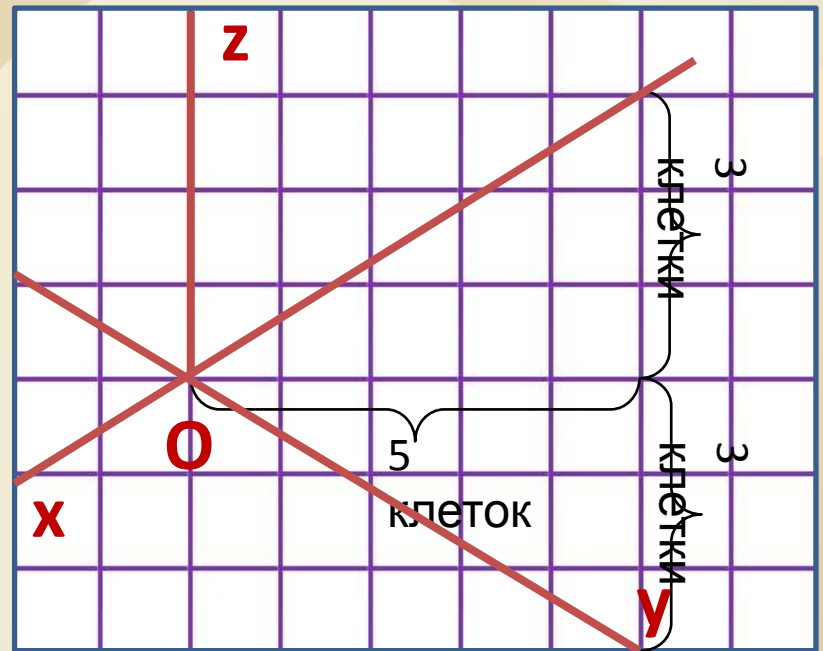
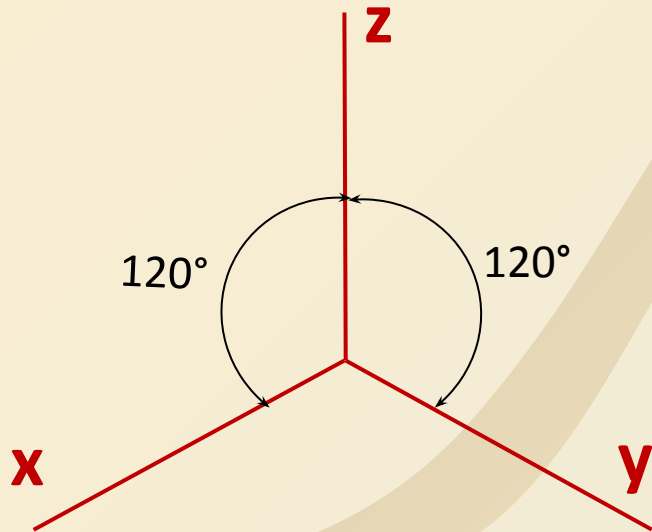

«изометрия» - «равные измерения»



АКСОНОМЕТРИЧЕСКИЕ ПРОЕКЦИИ ПЛОСКИХ ФИГУР

Построение треугольника в изометрической проекции

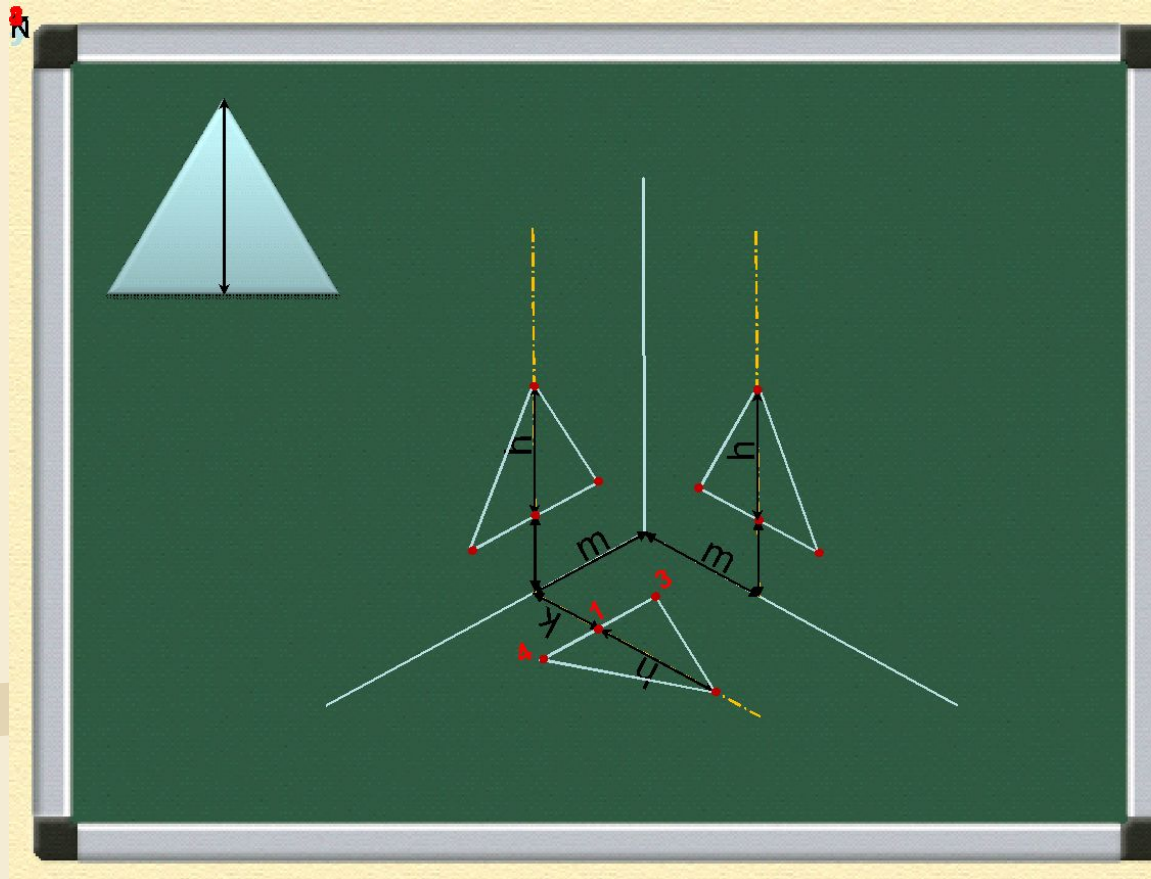

Построение треугольника в диметрической проекции

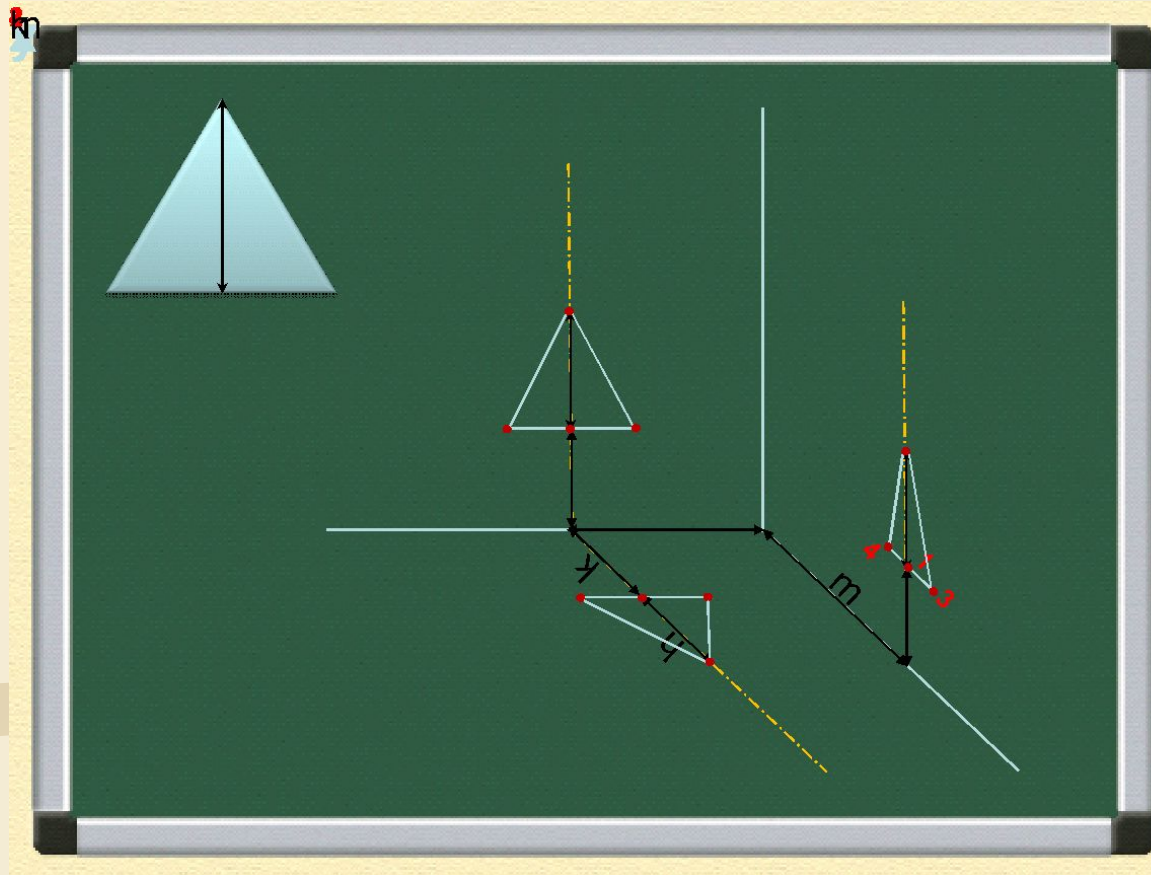

Изометрическая проекция окружности

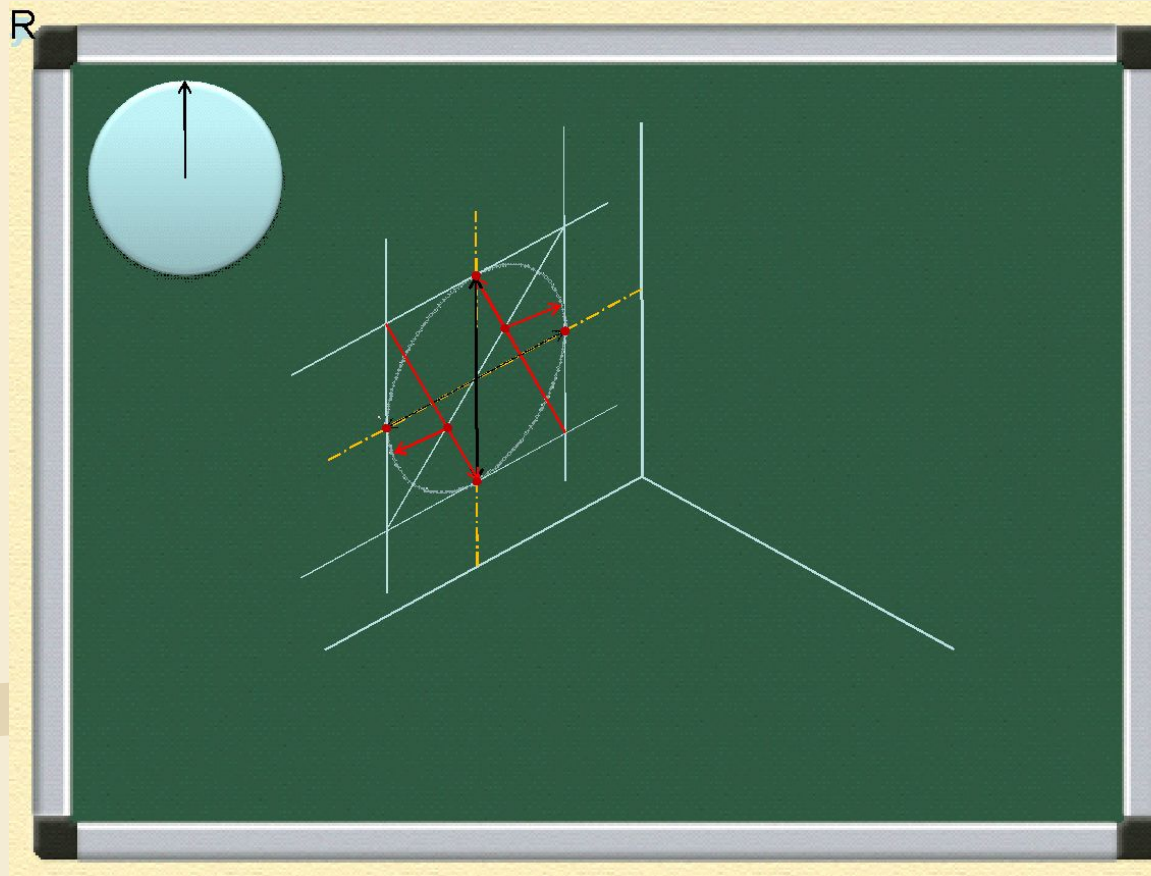

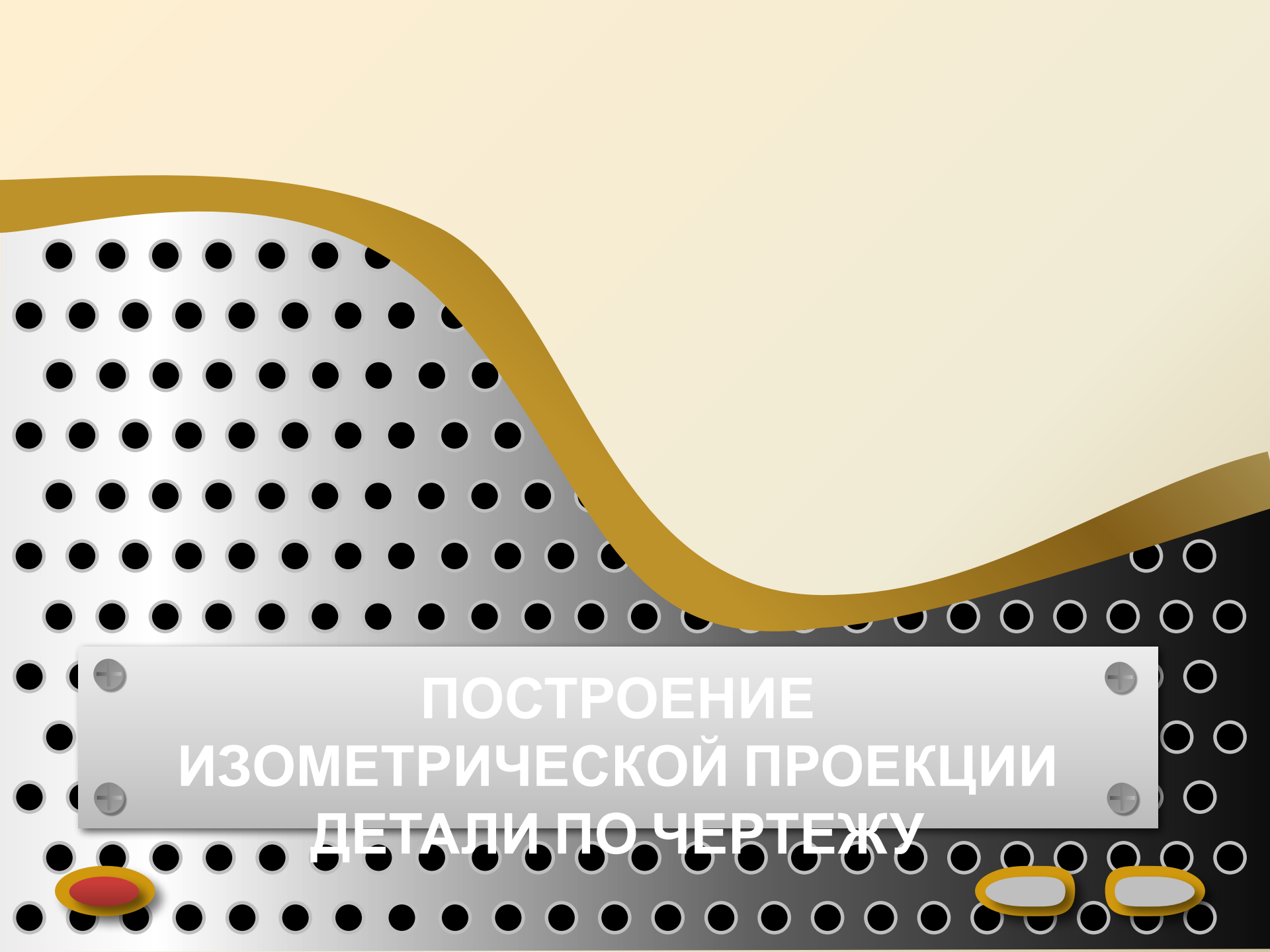

ПОСТРОЕНИЕ
ИЗОМЕТРИЧЕСКОЙ ПРОЕКЦИИ
ДЕТАЛИ ПО ЧЕРТЕЖУ

Построение проекции от нижнего основания детали

Построение проекции от нижнего основания детали

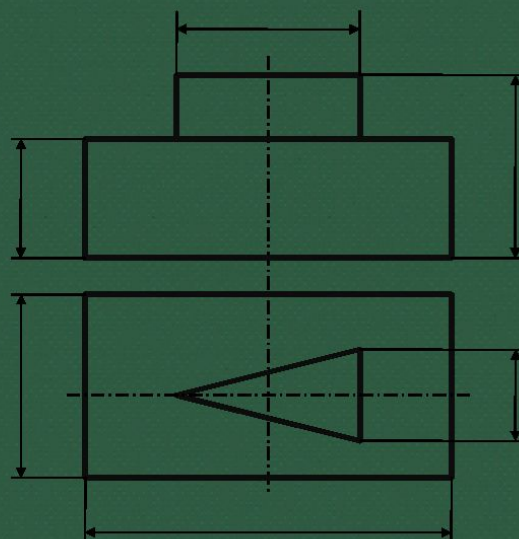

Построение проекции от задней грани детали

Построение проекции от задней грани детали

