

КУРС

“ЧЕРЧЕНИЕ”

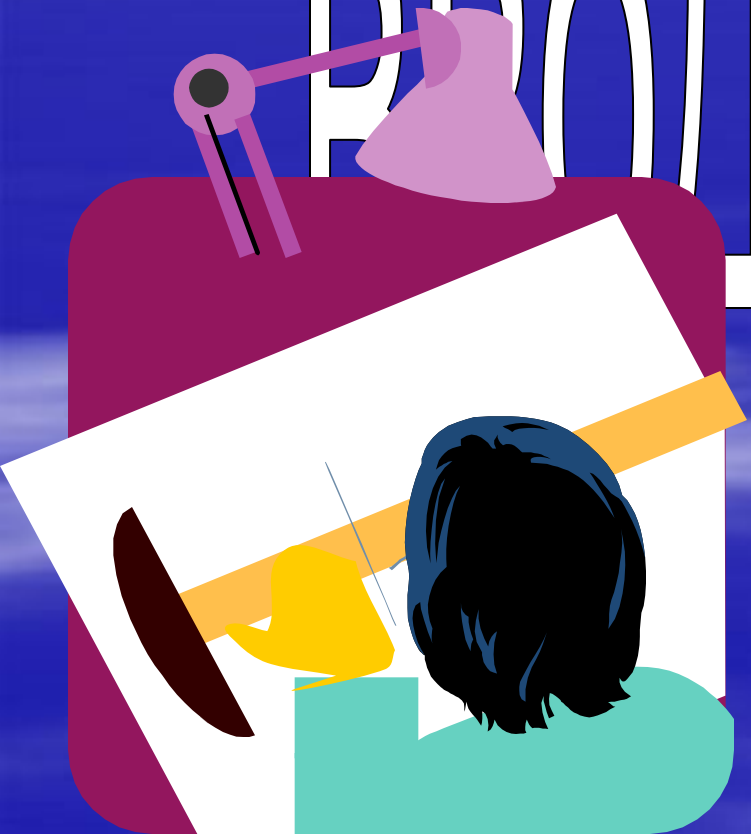

РРРОДННЫЙ УУРОК.



Актуальность изучения предмета:

черчение-

Ручка дверная

- ОТВЕТИТЕ НА ВОПРОС: Что изображено на рисунках?
- И попробуйте описать эти предметы.

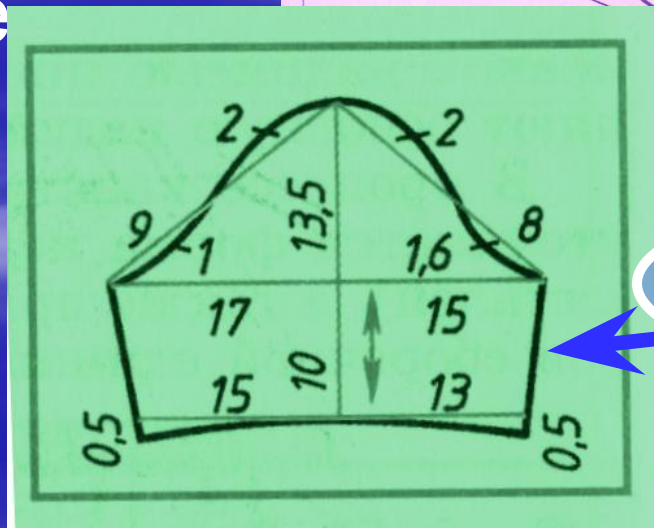
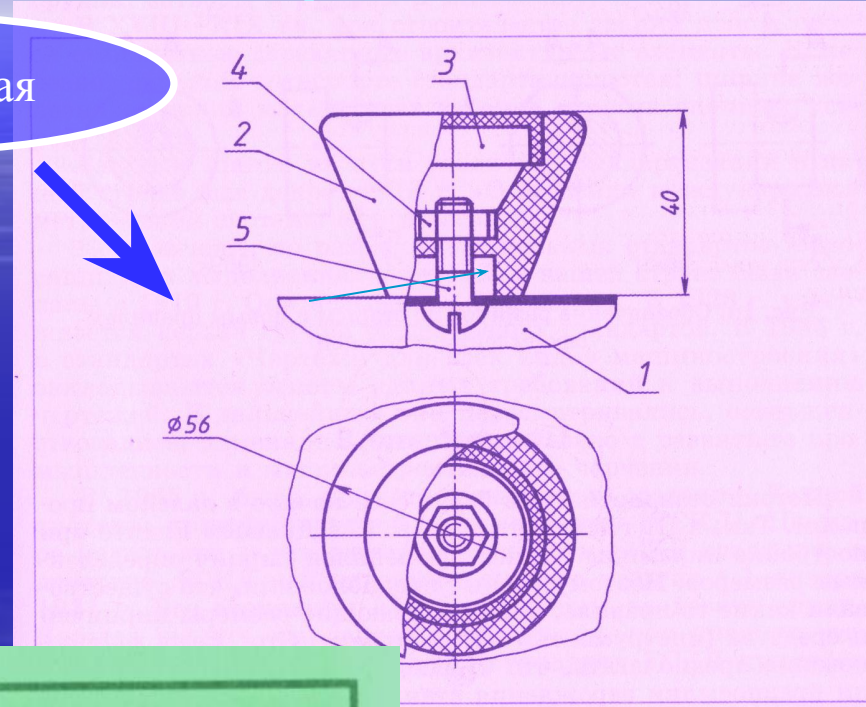

Чертеж рукава
блузки

А сможете ли
вы правильно
изготовить
табурет по
данному
чертежу ?

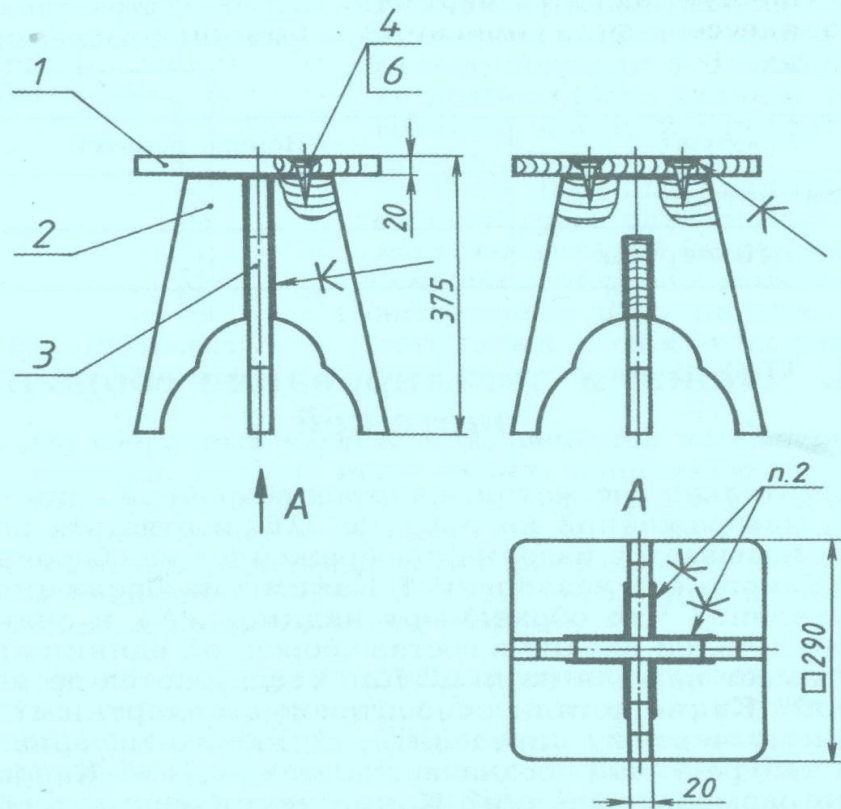

1. Размеры для справок.
2. Ножки клеить между собой и к крышке, шайбы поз.4 ставить на клей КМ-3.
3. Покрытие лак НЦ ГОСТ 9825-73.

				ГДЗ.281.154 СБ				
Изм.	Лист	№ докум	Подп.	Дата	Табурет Сборочный чертеж	Лит.	Масса	Масштаб
								1:5
Разраб.		Давыдов				Лист	Листов 1	
Пров.		Егоров						
Т.контр.		Кузнецов						
Н.контр.		Федоров						
Утв.		Соловьев						

Задачи курса

- Формирование технического мышления;
- Пространственного воображения;
- Способность к познанию техники с помощью графических изображений;
- Формирование эстетического чувства;
- Подготовка к самостоятельной работе со справочной и специальной литературой;



Какие приспособления используются для выполнения чертежей?

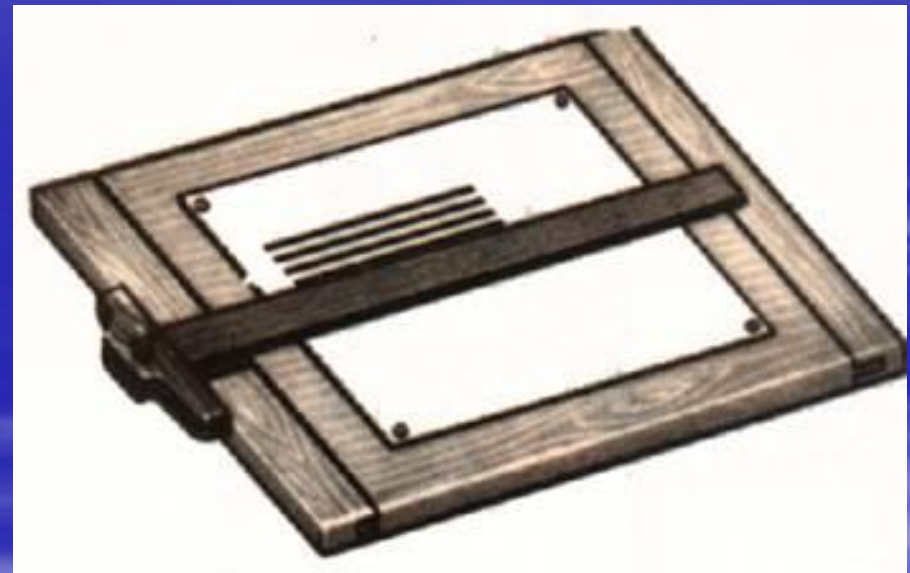
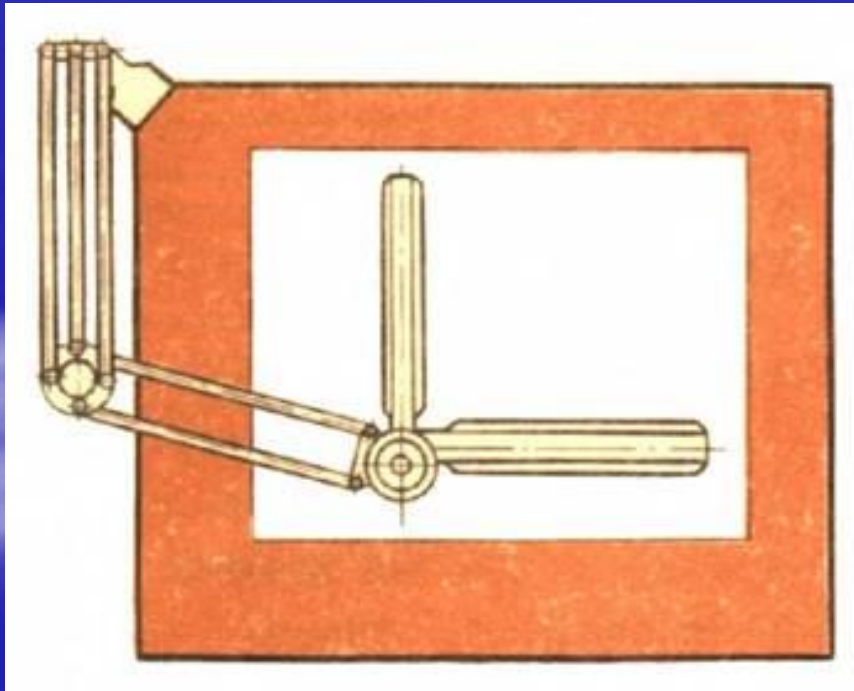

- Чертежные
доски

Приспособления для выполнения чертежей.

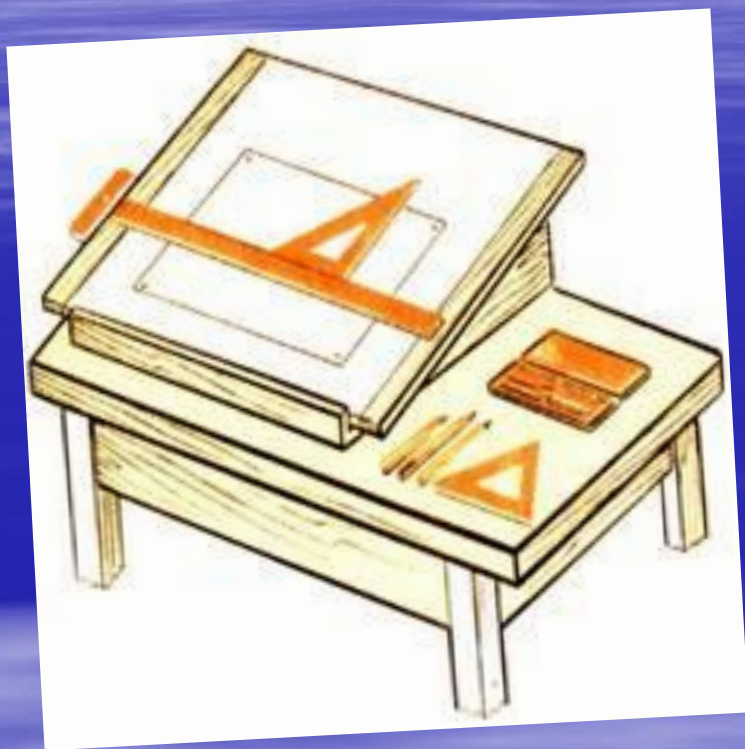

С рейшинами



Бумага чертежная
формат 210×297 мм.



Треугольники.



30°



60°

Линейка – измерительная (не менее 300 мм).

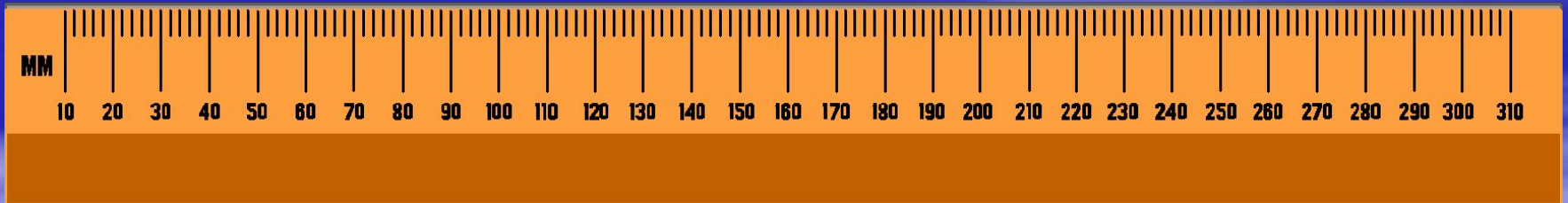
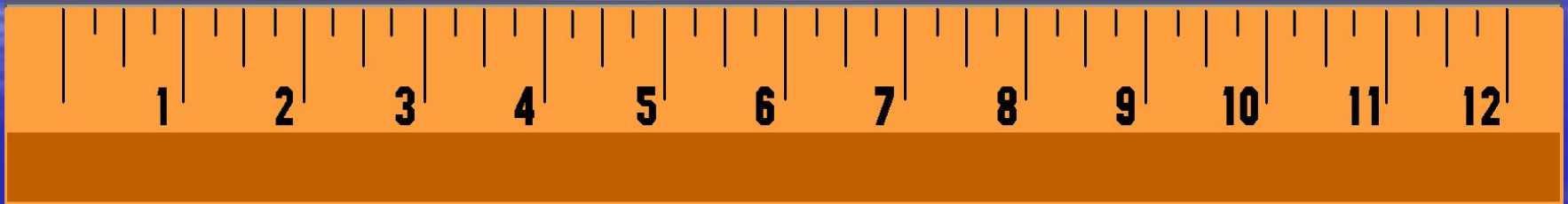

Карандаши

М,В-мягкие; Т,Н-твердые; ТМ, НВ- средней твердости.

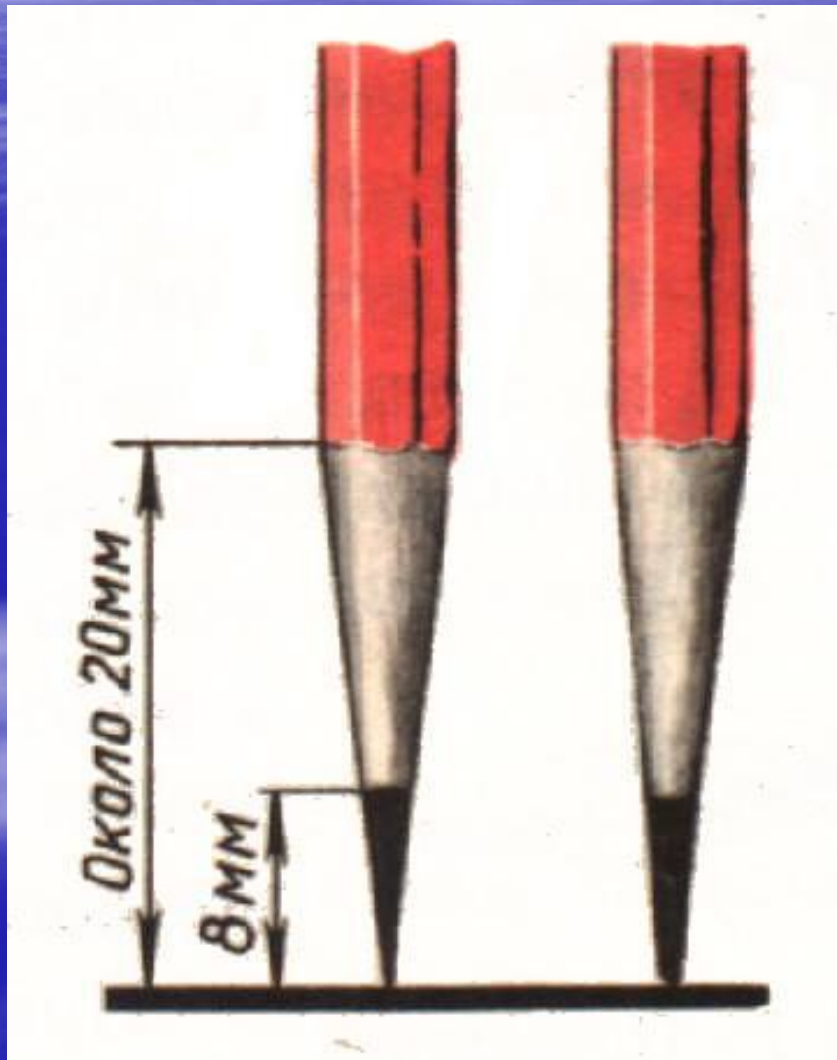

Т, ТМ

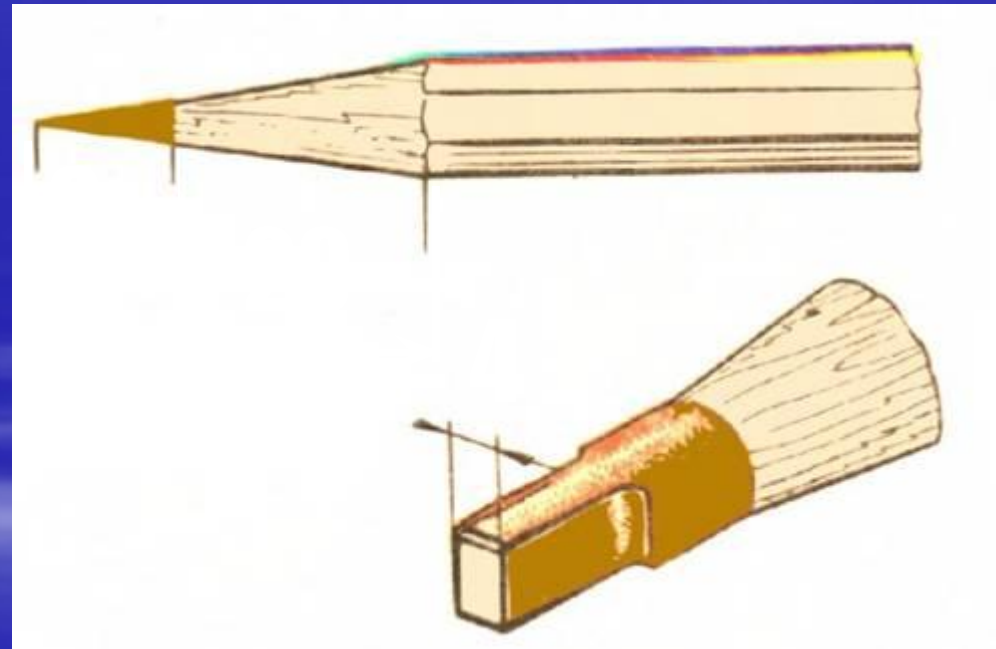

М - 4М

Резинка (ластик)

- Ластик должен быть мягким и иметь острые края



Готовальня.

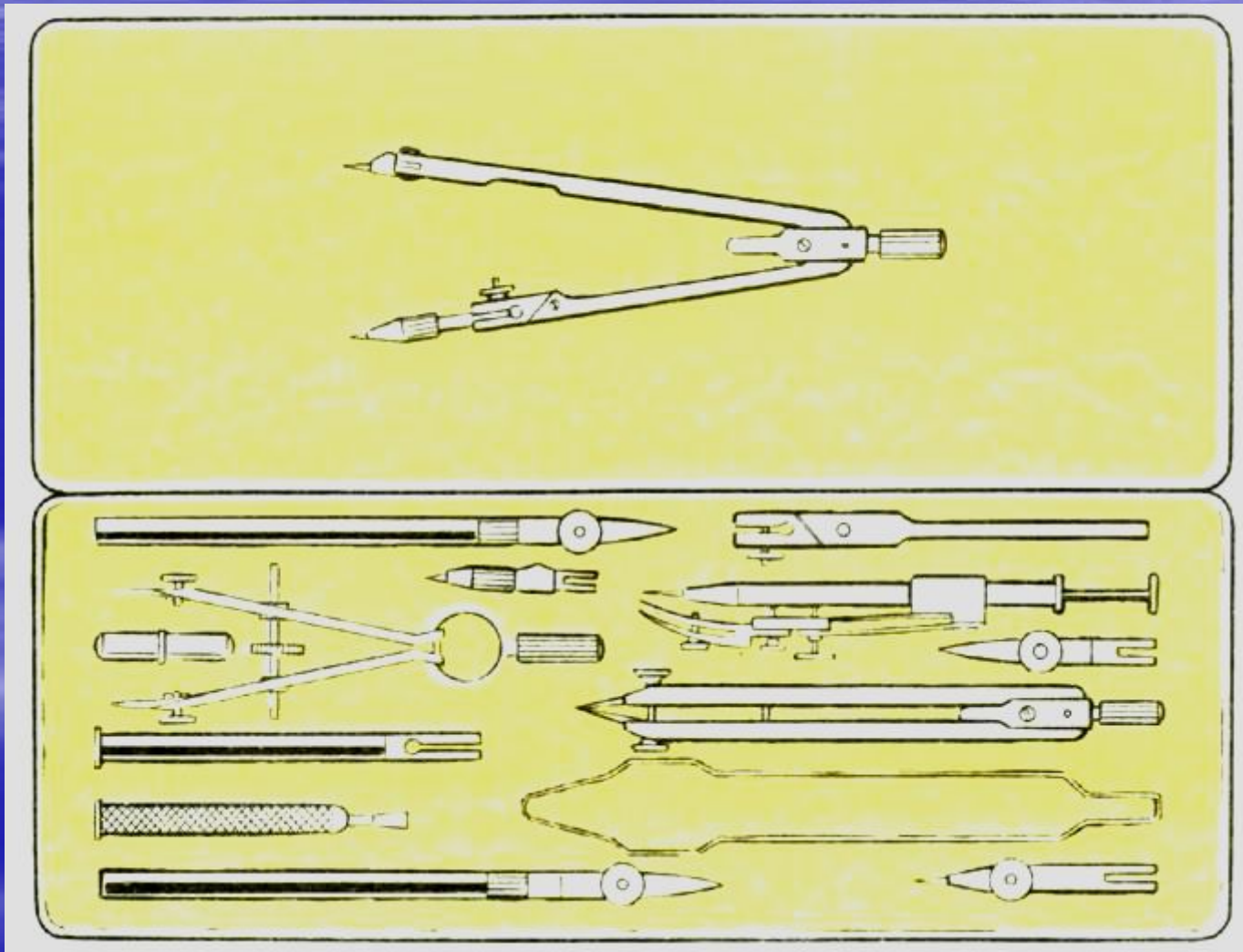

Циркуль-измеритель.

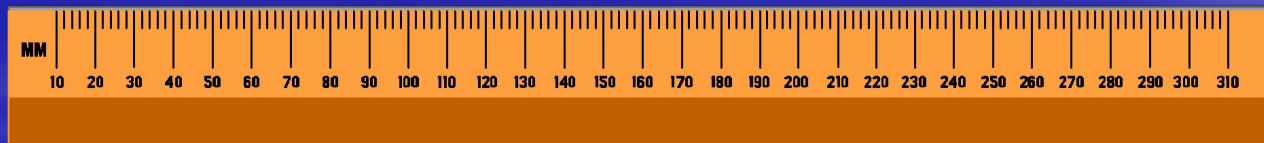
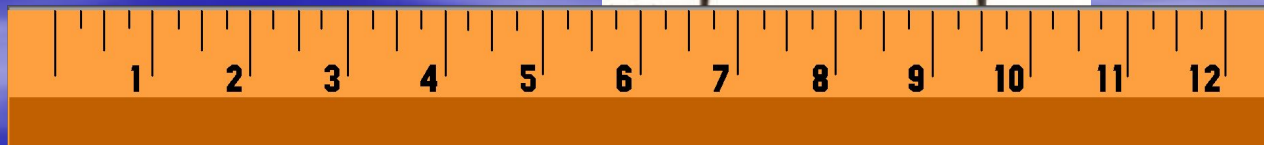
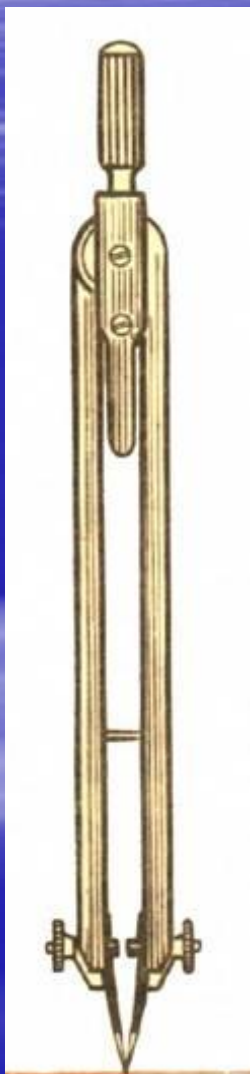

Круговой циркуль.



Контрольные вопросы.

1. Инструменты и приспособления для выполнения чертежа?

■ Д/З:

- Параграф 1-3,
- ??? - стр. 11, 15;
- 3-4 - стр.15



УРОК ЗАКОНЧЕН.

- ДО ВСТРЕЧИ
НА
СЛЕДУЮЩЕЙ
НЕДЕЛЕ.
- ВСЕГО
ДОБРОГО!

