

# Измерительные приборы

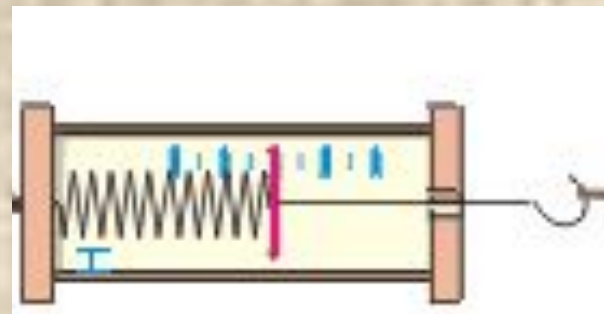

# Линейка

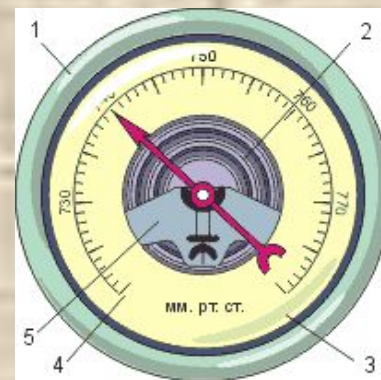
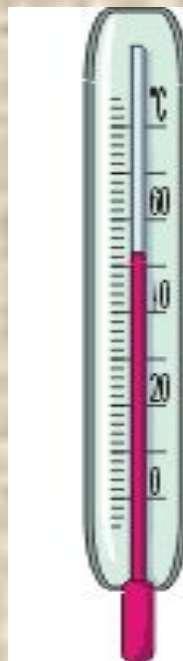
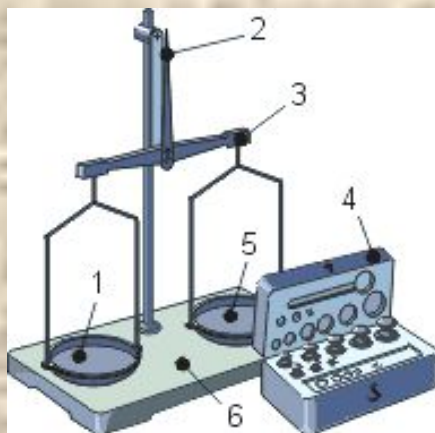

*Для измерения **расстояний**  
применяется линейка*



# Часы



*Для измерения  
времени  
используются часы*



# Рычажные весы

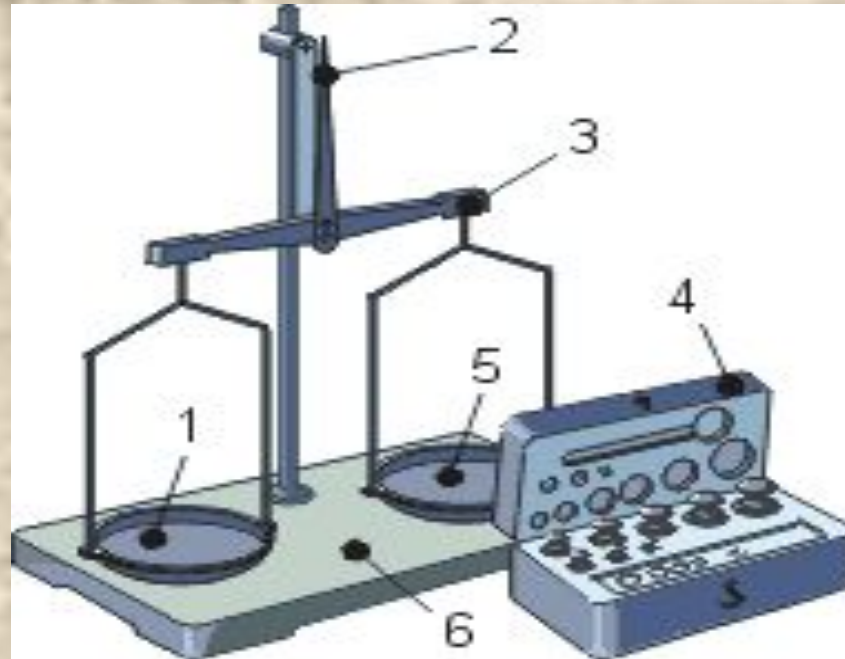

Для измерения **массы** тел служит весы.

Цифрами обозначено: 1 – левая чаша,  
2 – стрелка (указатель равновесия), 3 – рычаг-  
коромысло, 4 – футляр с гирями (разновесом),  
5 – правая чаша, 6 – основание весов.



# Весы



*Платформенные*



*Медицинские*



*Электронные*

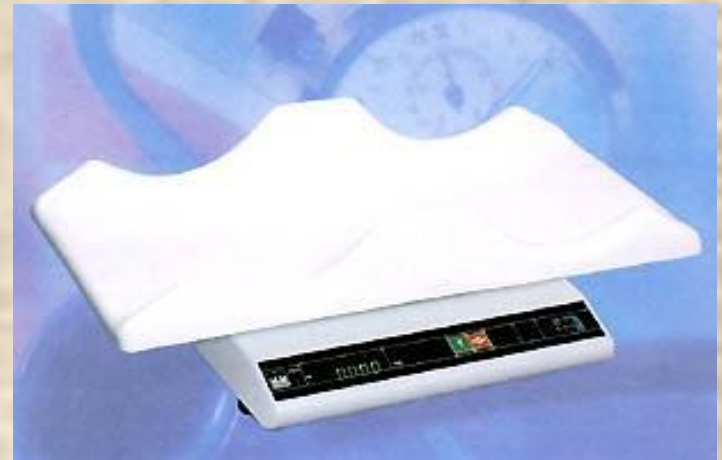

# Эталон массы



*Единица измерения массы  
– 1 килограмм.*

*Массу точно 1 кг имеет  
только единственная в мире  
гиря – так называемый  
международный эталон  
килограмма.*

*Он сделан из особого металла,  
имеет цилиндрическую  
форму.*



**Эталон массы  
хранится в специальном помещении  
в городе Севре близ Парижа.**

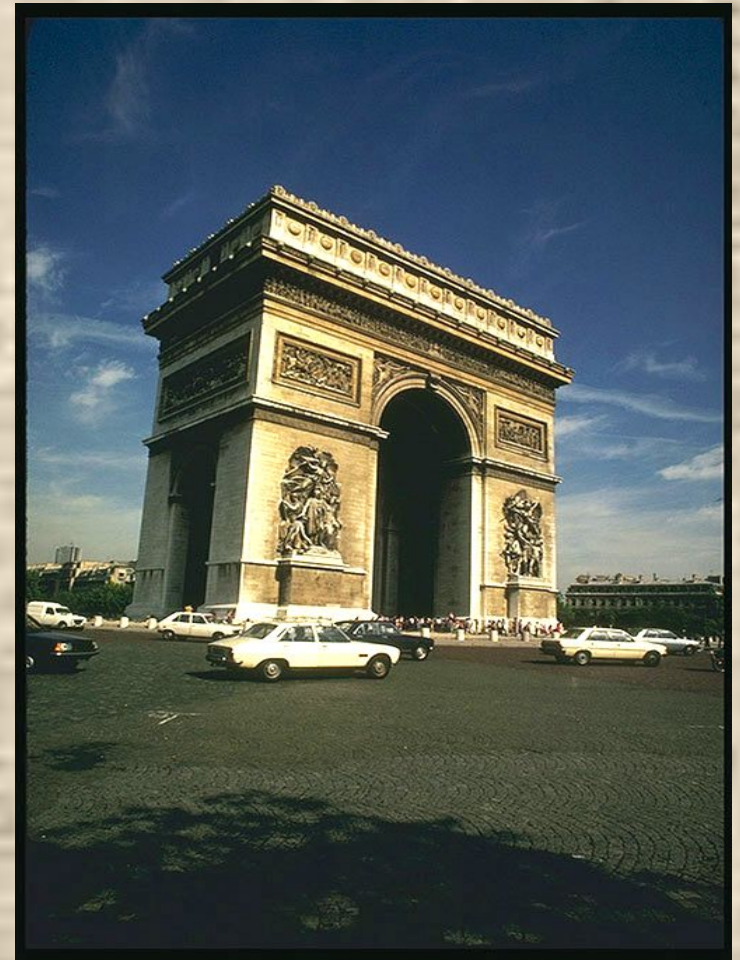
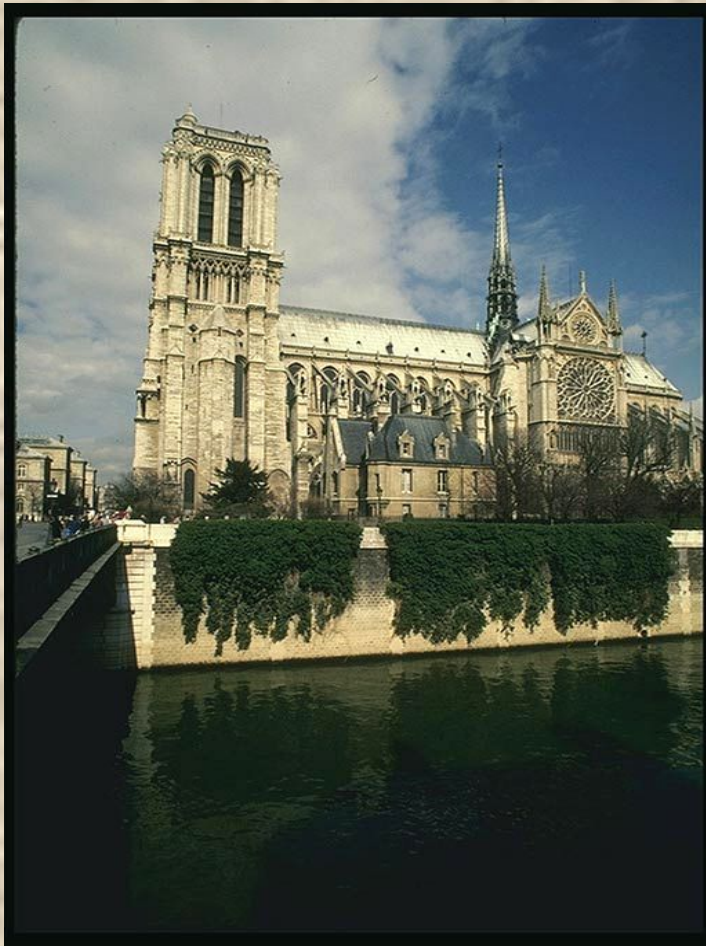

# Динамометр

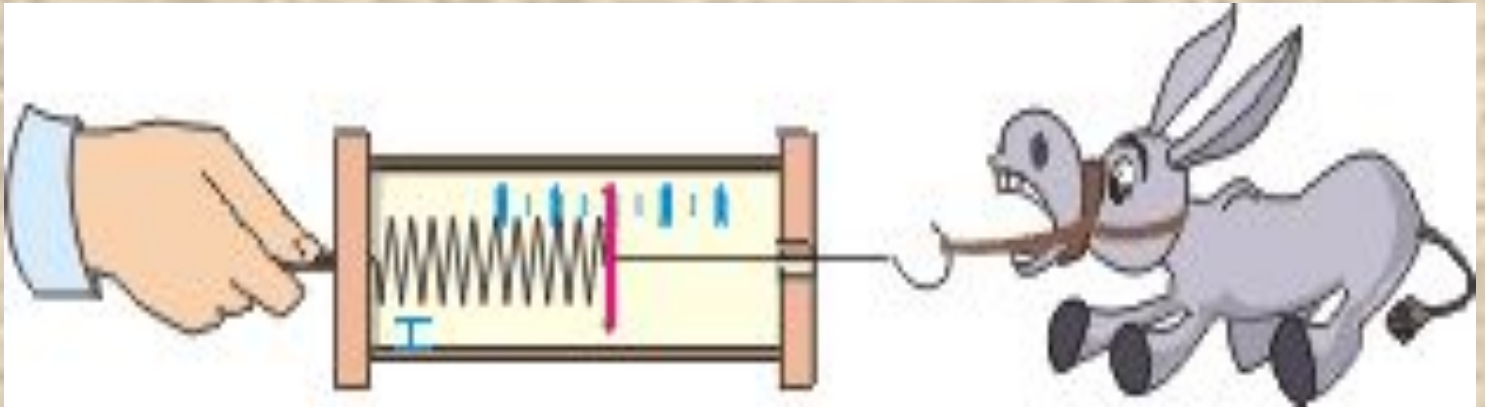

*Он предназначен для измерения **сил** (греч. "динамис" – сила). Единица измерения силы называется 1 Ньютон (1 Н), в честь Исаака Ньютона. Этот шуточный рисунок иллюстрирует измерение динамометром силы, с которой рука тянет упирающегося ослика.*



# Манометр

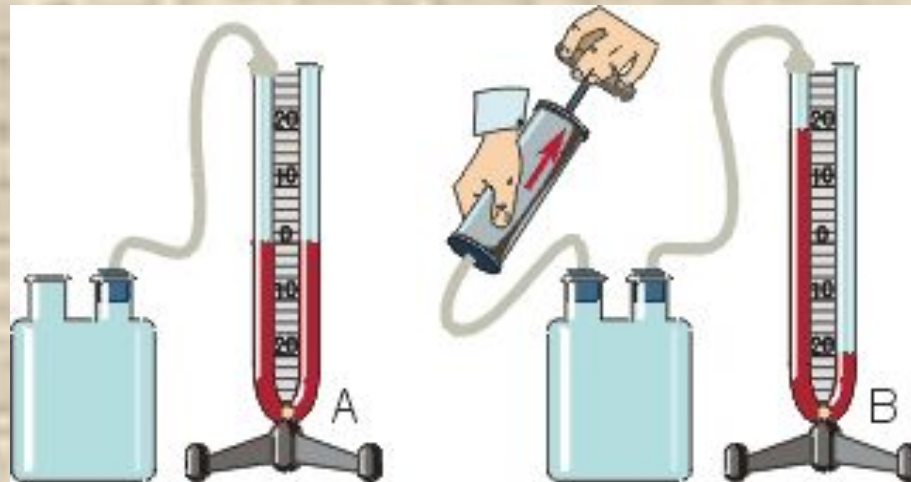

*Для измерения **давления** служат жидкостные манометры.*

# Барометр - aneroid

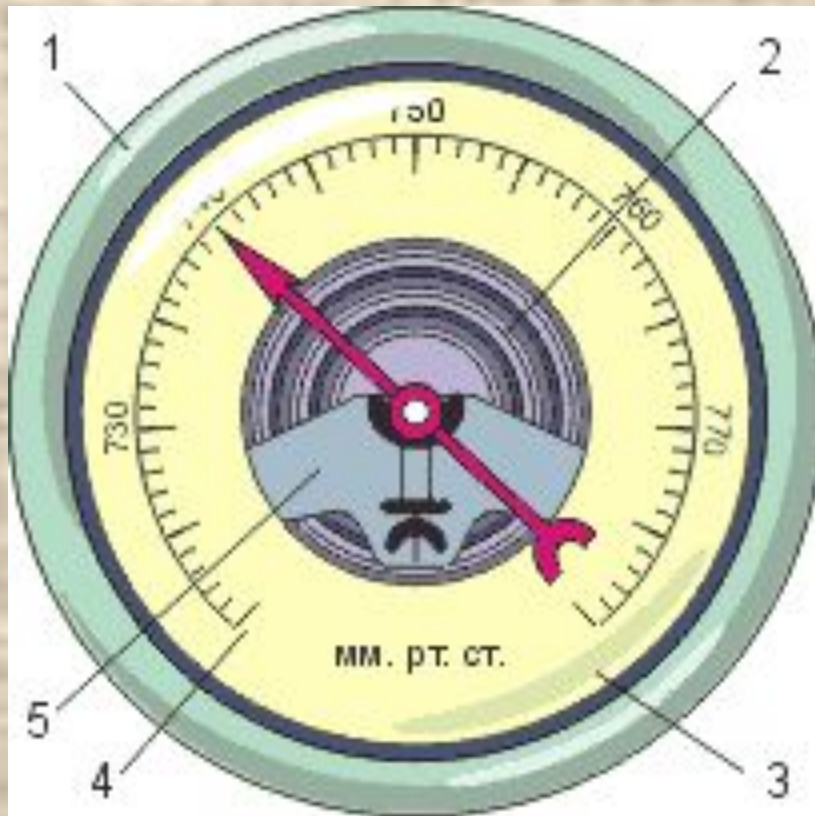

*Барометры-анероиды (греч. "анероид" – безжидкостный) применяют для измерения атмосферного давления.*



# Ртутный барометр

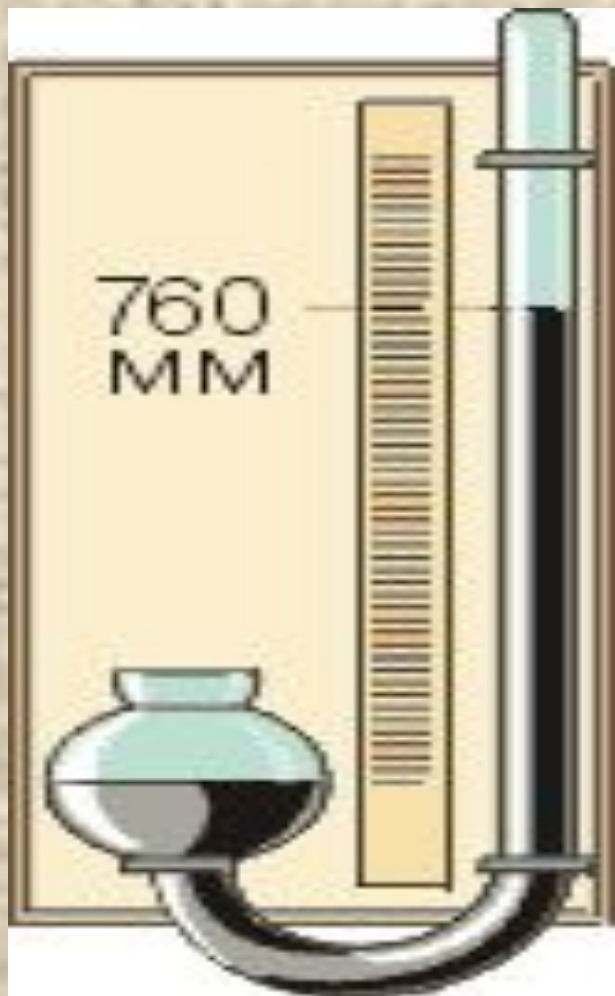

*Трубка со ртутью и линейка также могут служить в качестве простейшего барометра – прибора для измерения **атмосферного давления.***

*Единица измерения давления - Паскаль, названная в честь*

*Блеза Паскаля.*

# Психрометр

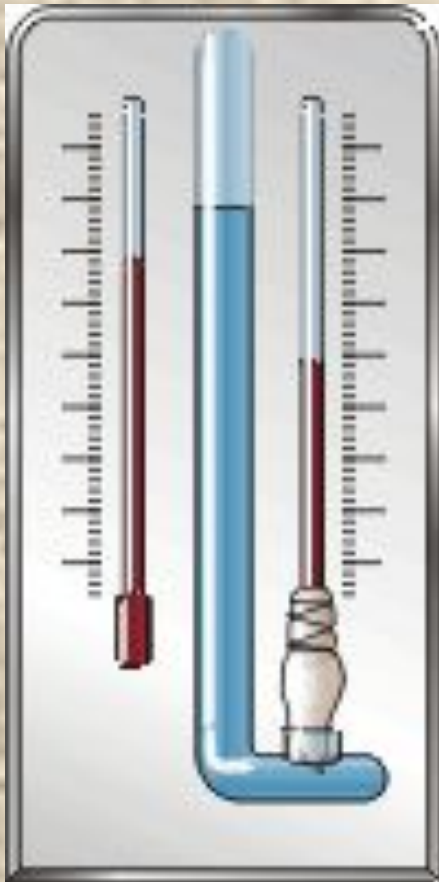

*Психрометр – прибора для определения **температуры и влажности воздуха.***

*Психрометр имеет два термометра: "сухой" и "влажный".*

*Они так называются потому, что конец одного из термометров находится в воздухе, а конец второго обвязан кусочком марли, погруженным в воду.*



# Электроизмерительные приборы



*Для измерения напряжения используют прибор **вольтметр**, названный в честь А. Вольта.*



*Для измерения силы тока используют **амперметр**, названный в честь А. Ампера.*



# Термометр

*Для измерения  
температуры  
используют  
термометры.*

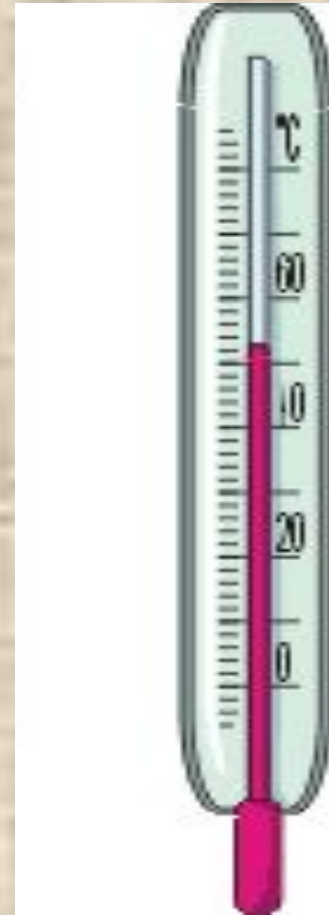
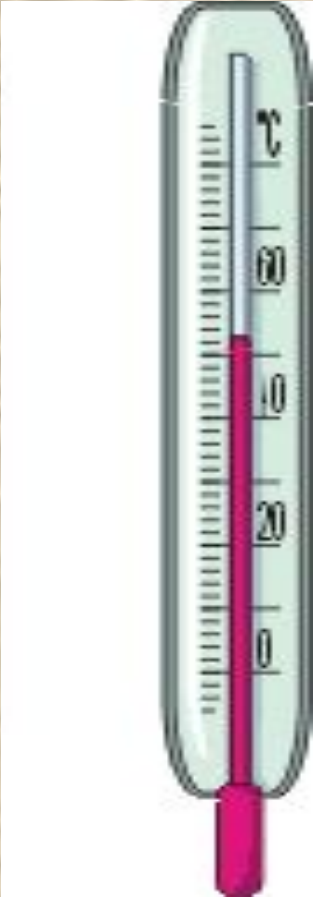



# Исаак Ньютон

( 1643 года - 1725)

Английский астроном,  
математик и физик,  
создатель классической  
механики, разработал  
интегральное исчисление.  
Открыл дисперсию света,  
развил корпускулярную  
теорию света. Построил  
зеркальный телескоп.



# Паскаль Блез

( 1643 года - 1725)

Французский математик, физик,  
философ и писатель.

Сформулировал одну из теорем  
проективной геометрии,  
сконструировал  
суммирующую машину.

Один из основоположников  
гидростатики, установил ее  
основной закон.

Сыграл значительную роль в  
формировании французской  
классической прозы.

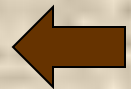



# Александр Вольта (1745-1827)

Итальянский физик,  
химик, и физиолог,  
изобретатель  
источника  
постоянного  
электрического тока.

Член лондонского  
королевского общества  
и Парижской  
Академии Наук.

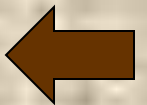



# Андре Мари Ампер ( 1775 года - 1836)

Французский ученый, один из основоположников электродинамики.

Предложил правило для определения действия электрического тока на магнитную стрелку.

Построил первую теорию магнетизма.

