

# О каком понятии идет речь:

---

- ✓ прямоугольная система координат;
- ✓ точки;
- ✓ линия;
- ✓ наглядное представление о характере изменения процесса;
- ✓ зависимость между величинами;
- ✓ числовые данные;
- ✓ способ представления и анализа информации.

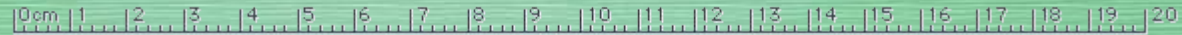



- Задачи:**
- Повторить...
  - Совершенствовать умения...
  - Узнать...

# ГРАФИКИ

**Справочный материал:**

что такое график, чтение графика, построение графика, применение графиков в жизни, виды графиков.

# Самооценка

---

## Значение символов:

3 – «У меня все получилось!»

2 – «Есть вопросы»

1 - «Много ошибок»

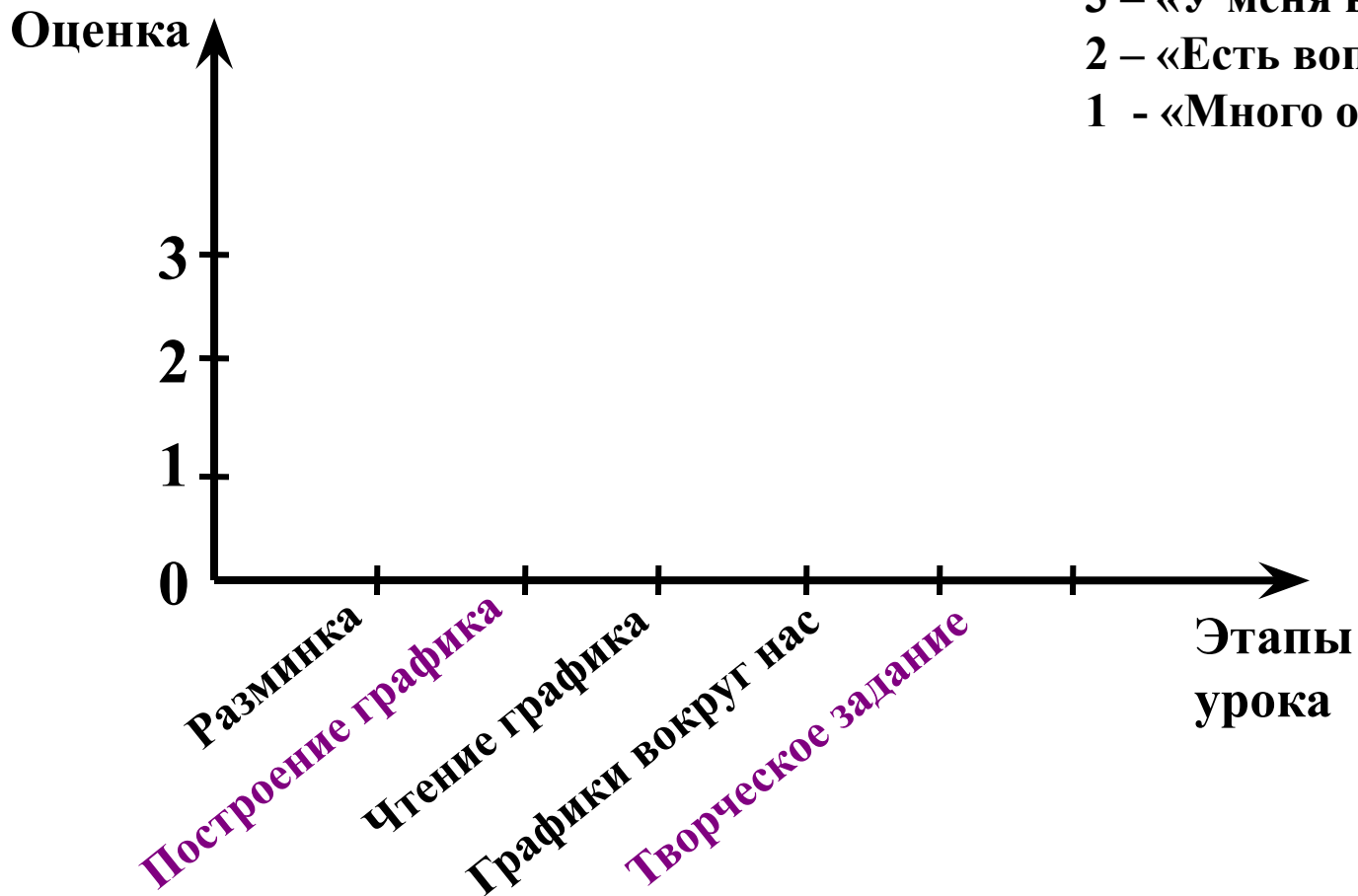

дороге вспомнил, что забыл подарок дома, а без подарка идти неудобно. Поэтому Грише пришлось вернуться домой. Когда он, взяв подарок, пошел к Славе, то понял, что опаздывает. А ведь если опоздать на день Рождения, без тебя могут съесть все самое вкусное, поэтому Гриша прибавил скорость до максимума и наконец добрался до праздника.

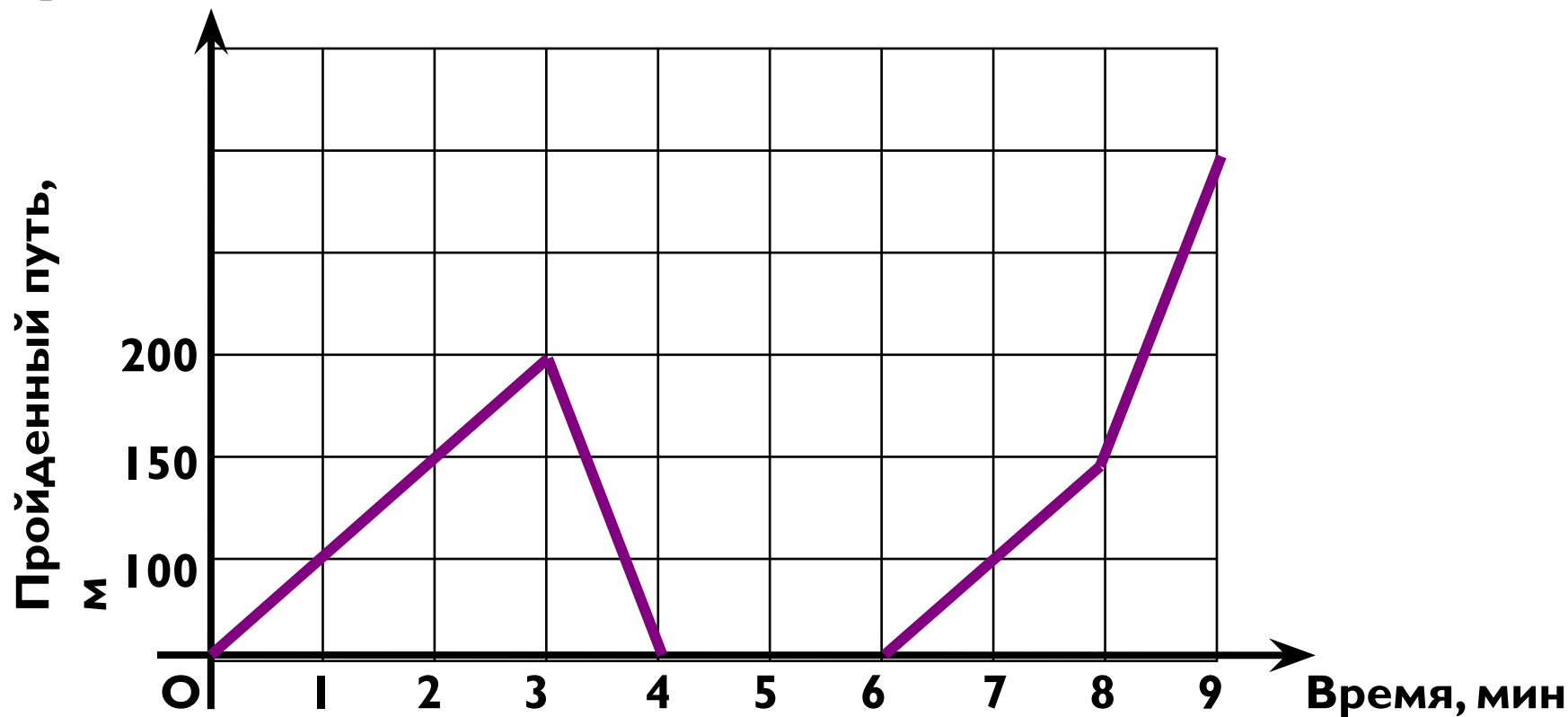

# Самооценка

---

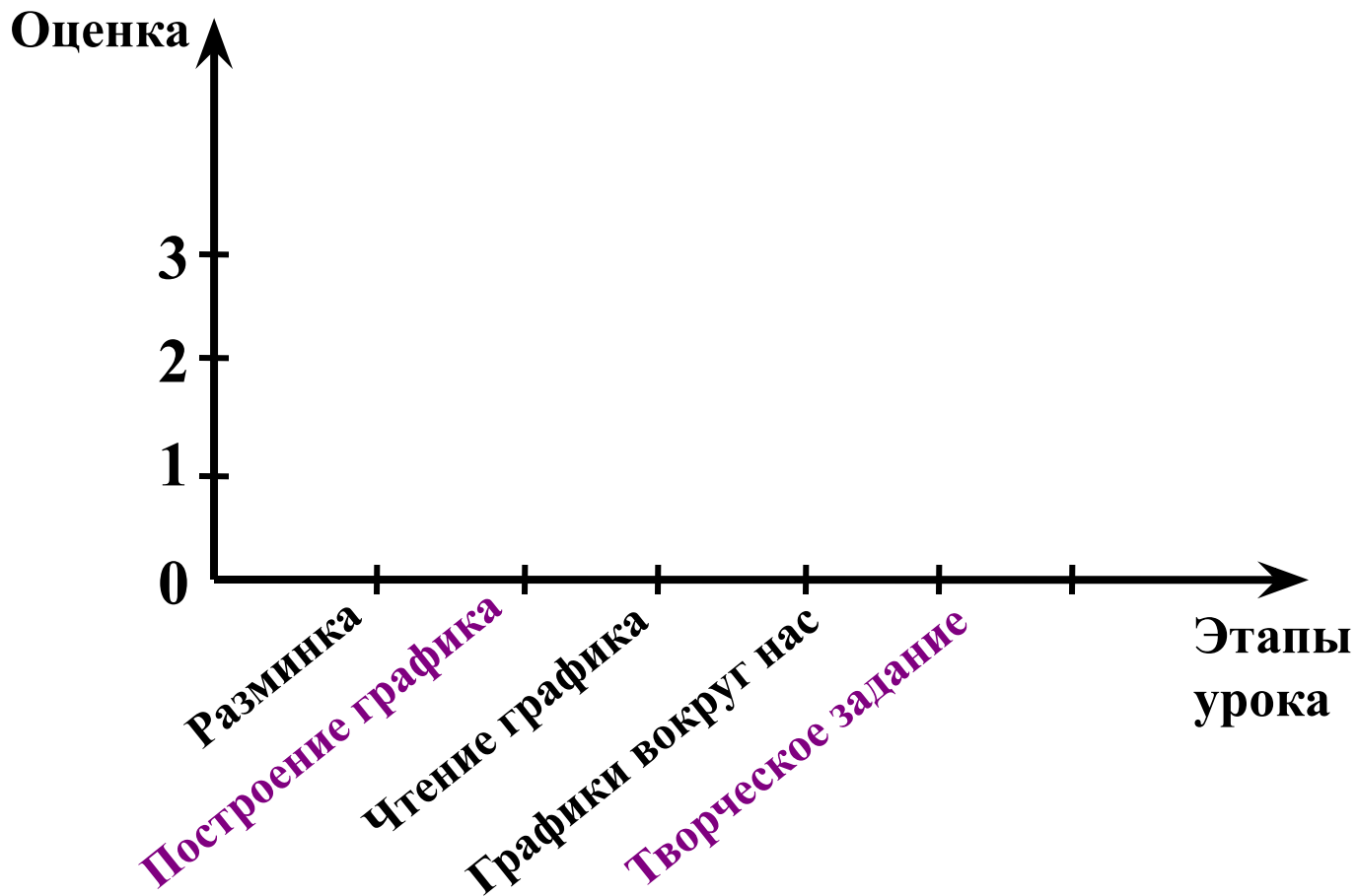

# Построение графика

---

**В парламенте Страны Лилипутов, куда попадает Гулливер, знаменитый герой Дж.Свифта, представлены две партии: высококаблучники и низкокаблучники. Всего в парламенте 25 мест. В таблице указано количество депутатских мест, которые получали высококаблучники на 10 последних парламентских выборах.**

<b>Выборы</b>	<b>1</b>	<b>2</b>	<b>3</b>	<b>4</b>	<b>5</b>	<b>6</b>	<b>7</b>	<b>8</b>	<b>9</b>	<b>10</b>
<b>Количество мест в/каблучников</b>	<b>9</b>	<b>11</b>	<b>13</b>	<b>15</b>	<b>12</b>	<b>10</b>	<b>6</b>	<b>8</b>	<b>10</b>	<b>14</b>



# Построение графика

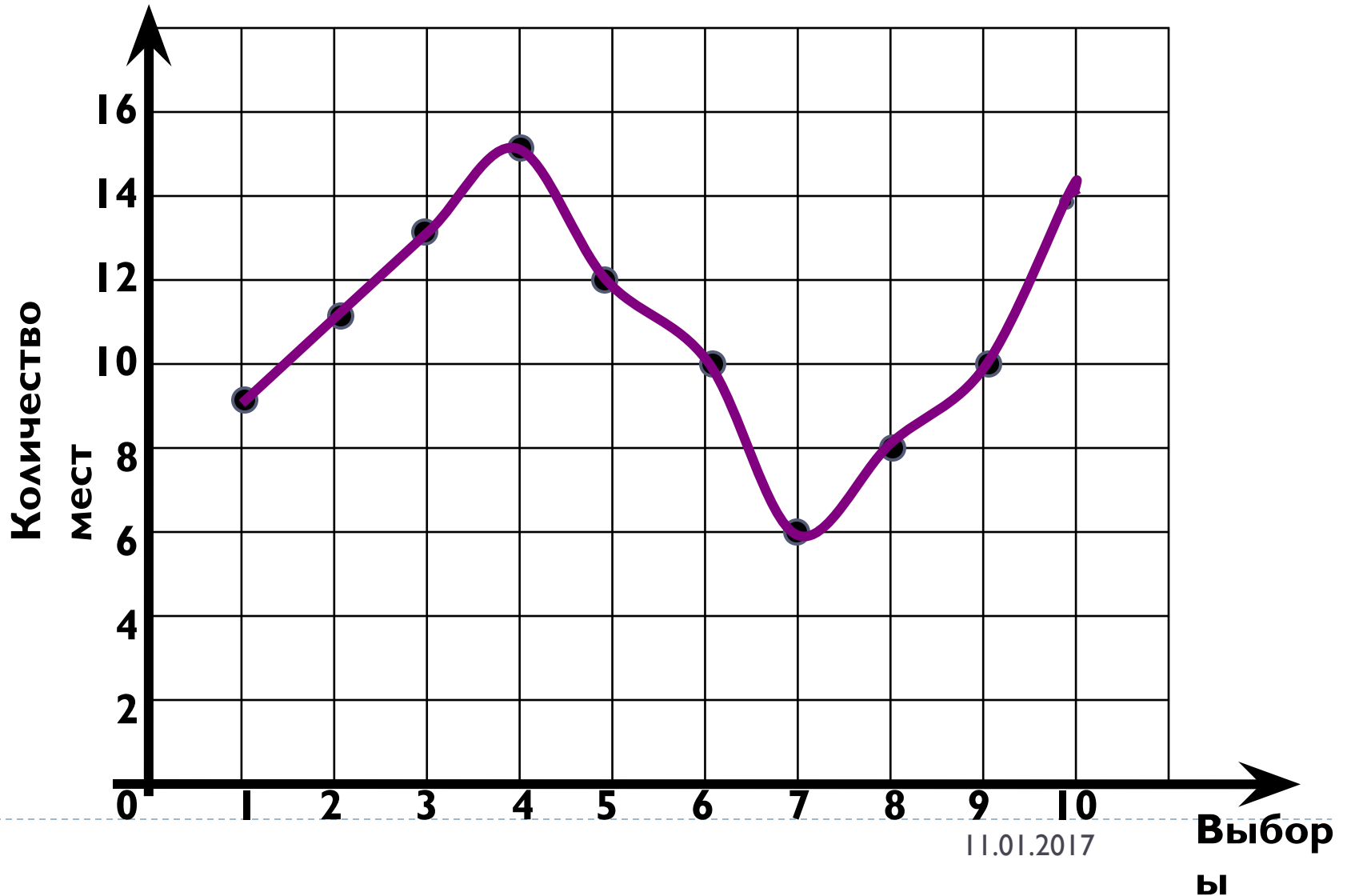

# Самооценка

---

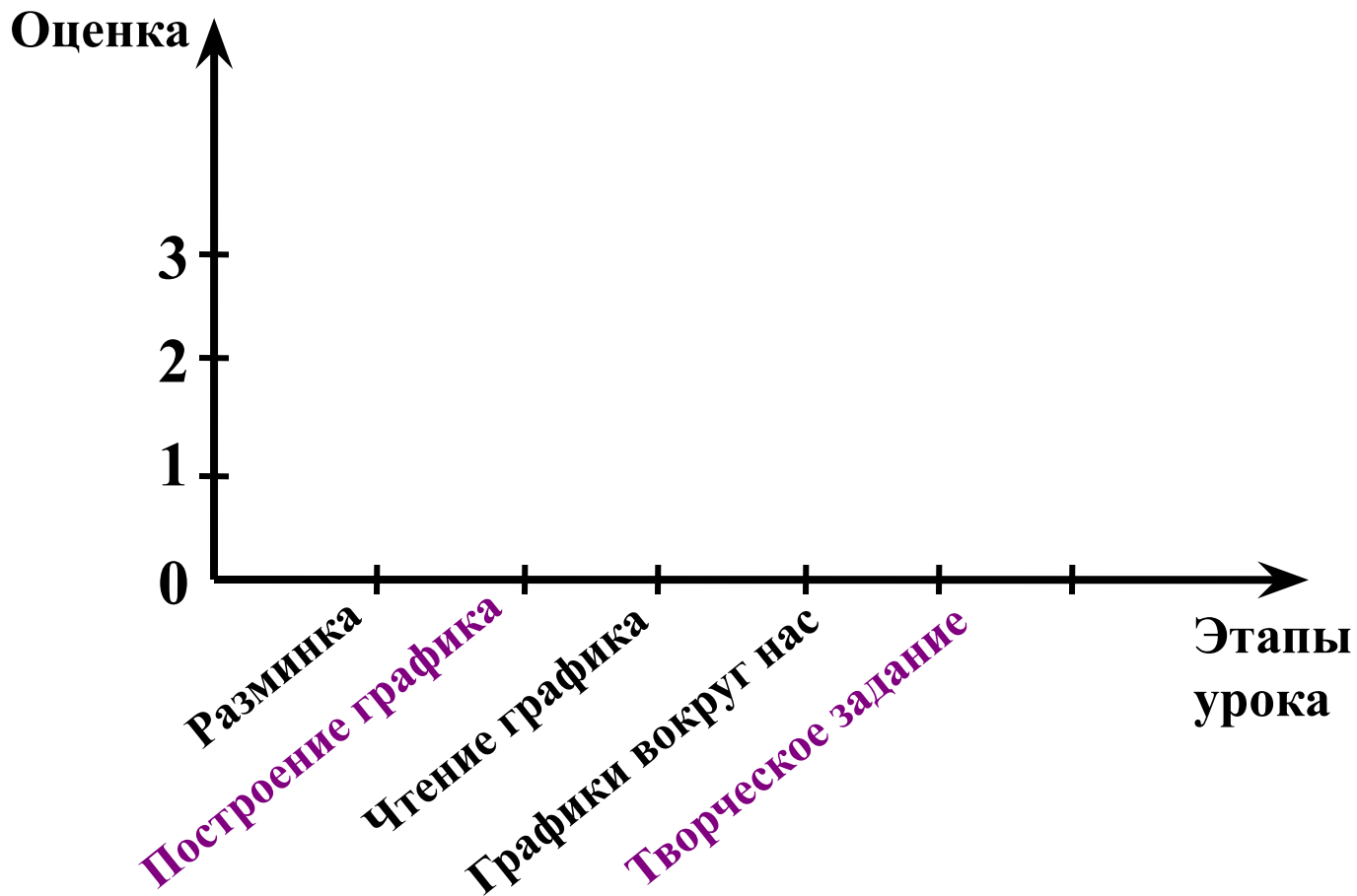



# Чтение графика

На графике, изображенном на рисунке 10, представлено изменение биржевой стоимости акции нефтедобывающей компании в первые две недели сентября. **3 сентября** бизнесмен приобрел **10** акций этой компании. **Шесть** из них он продал **10 сентября**, а **12 сентября** продал **остальные 4**. Сколько рублей потерял бизнесмен в результате этих операций?



Рис. 10

# Чтение графика

На графике, изображенном на рисунке 11, представлено изменение биржевой стоимости акций газодобывающей компании в первые две недели апреля. В первую неделю апреля бизнесмен купил 14 акций, а потом продал их на второй неделе. Какую наибольшую прибыль он мог получить?



Рис. 11

# Самооценка

---

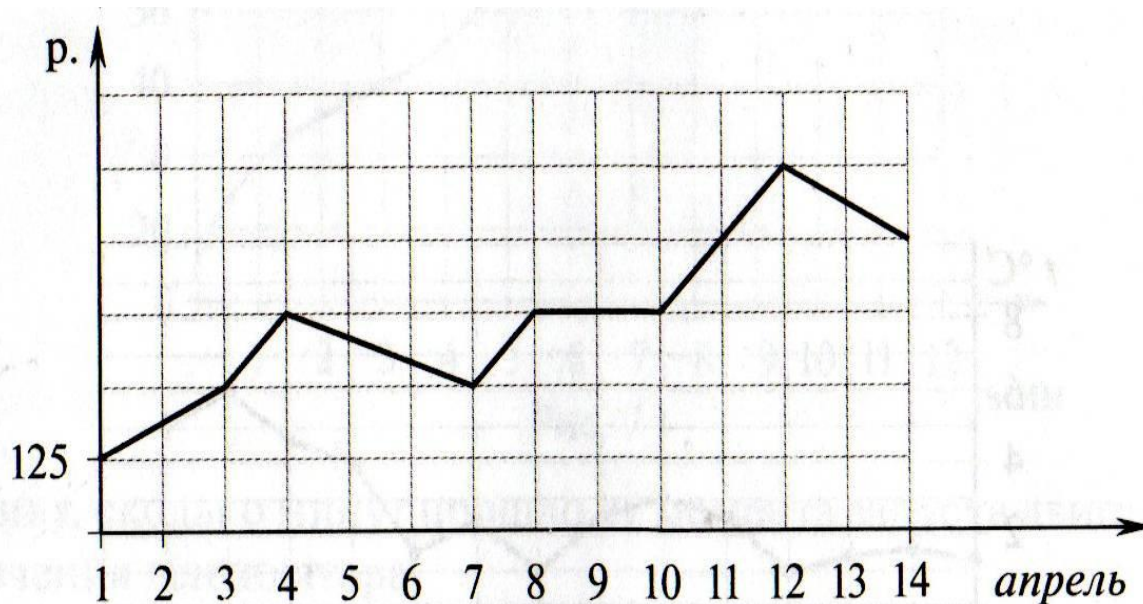
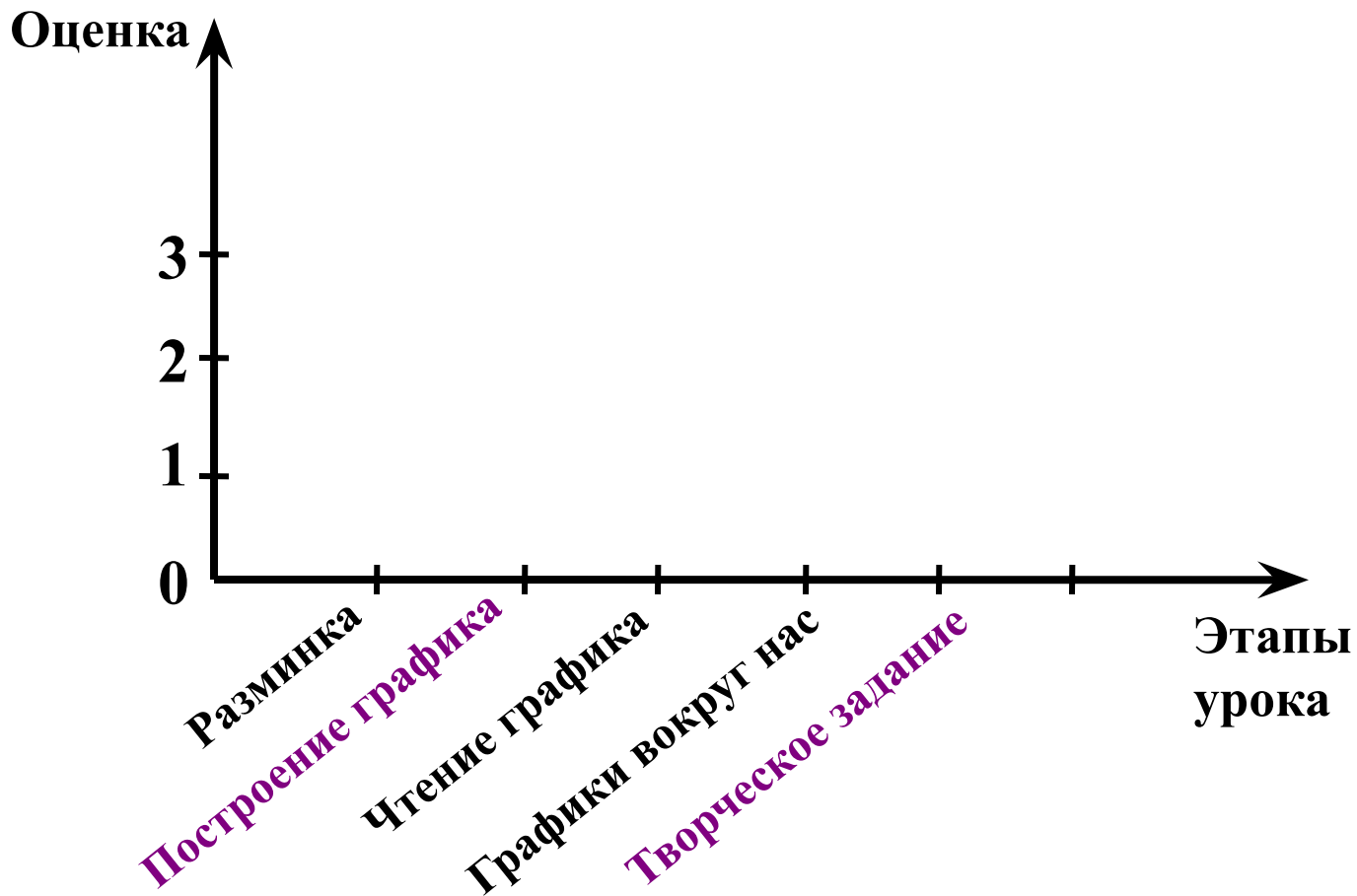

# Графики вокруг нас

**Термограф** — прибор для непрерывной регистрации температуры воздуха, воды и др.

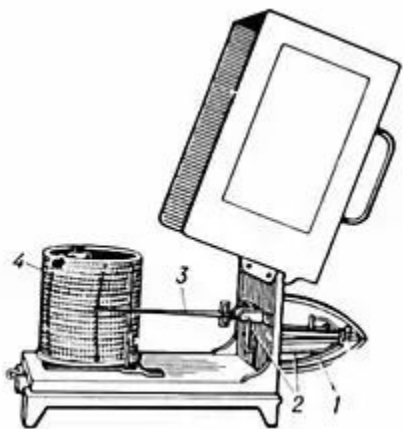
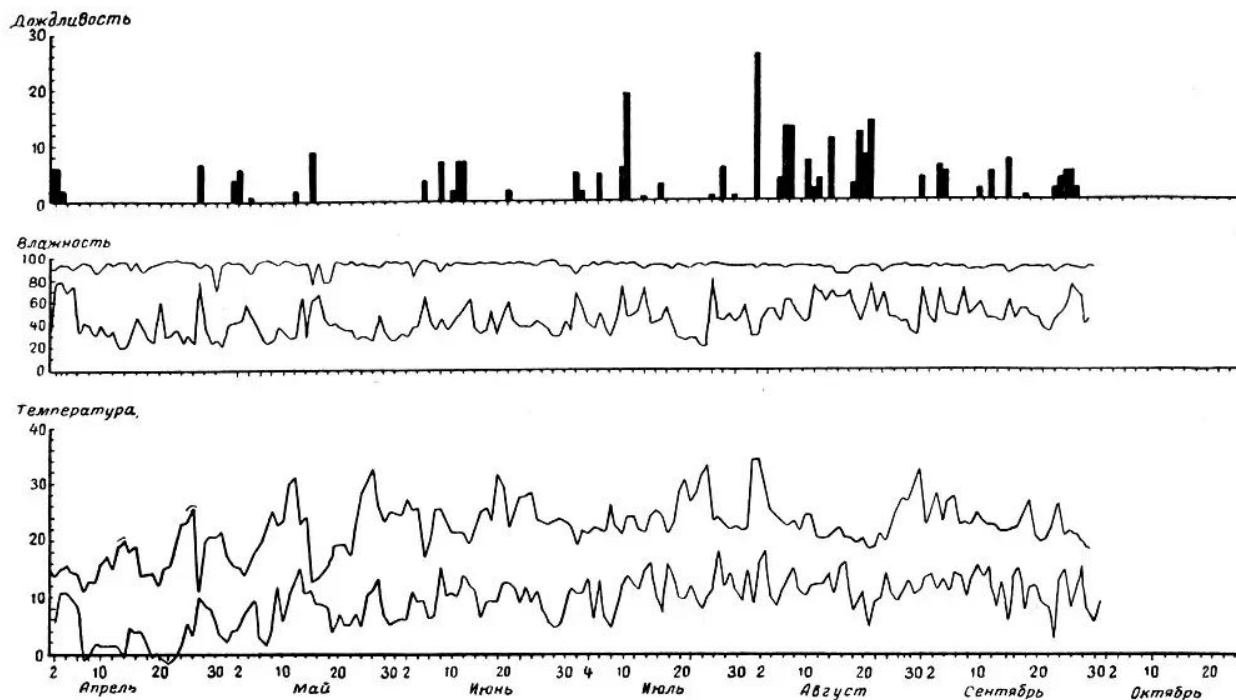

# Графики вокруг нас

---

**Сейсмограф** - прибор, непрерывно фиксирующий колебания почвы и строящий специальные графики – **сейсмограммы**.

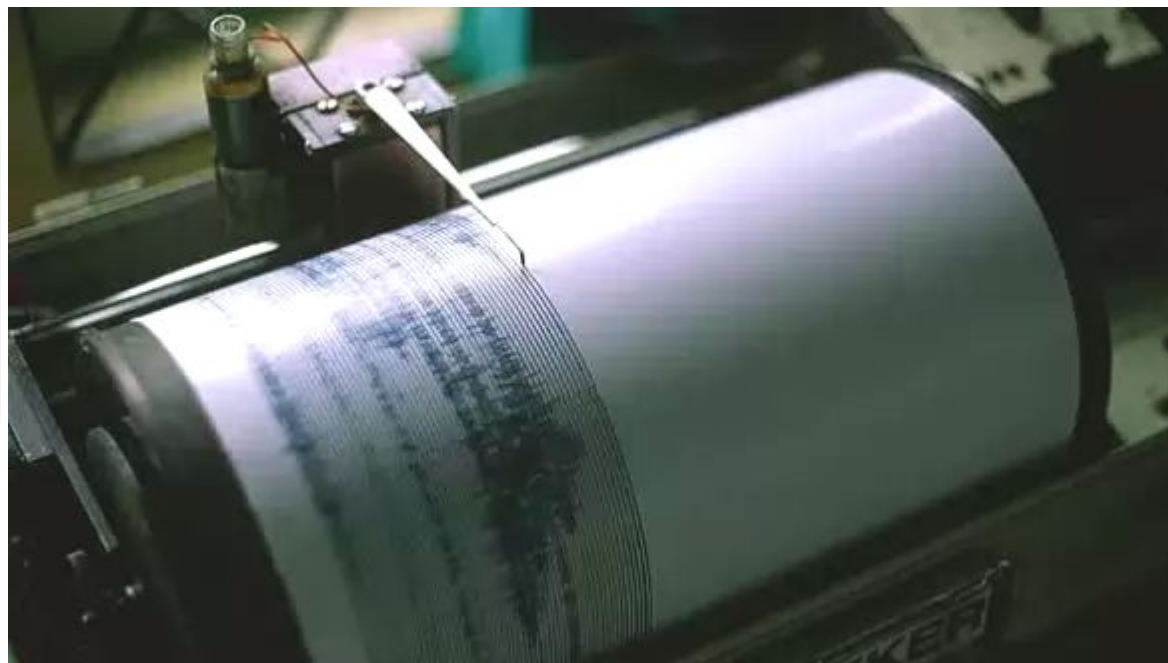
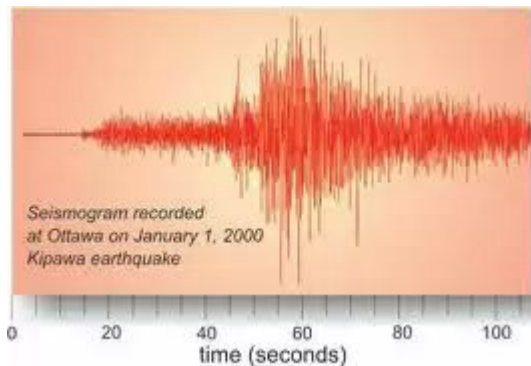

# Графики вокруг нас

---

Врачи выявляют болезни сердца, изучая графики, полученные с помощью **кардиографа**, их называют **кардиограммами**.

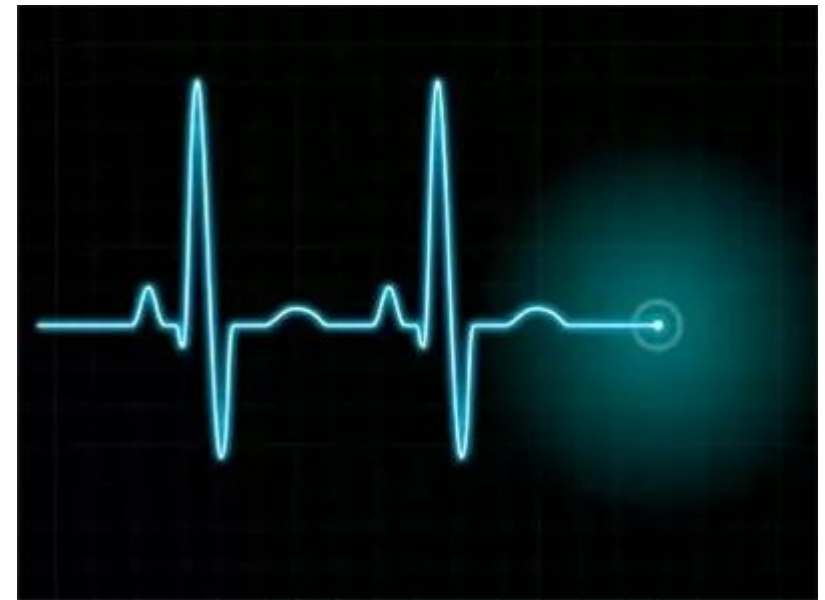



# Графики вокруг нас

Широко применяются графики в **экономике**, в частности, **кривая спроса и предложения**, линия **производственных возможностей**.

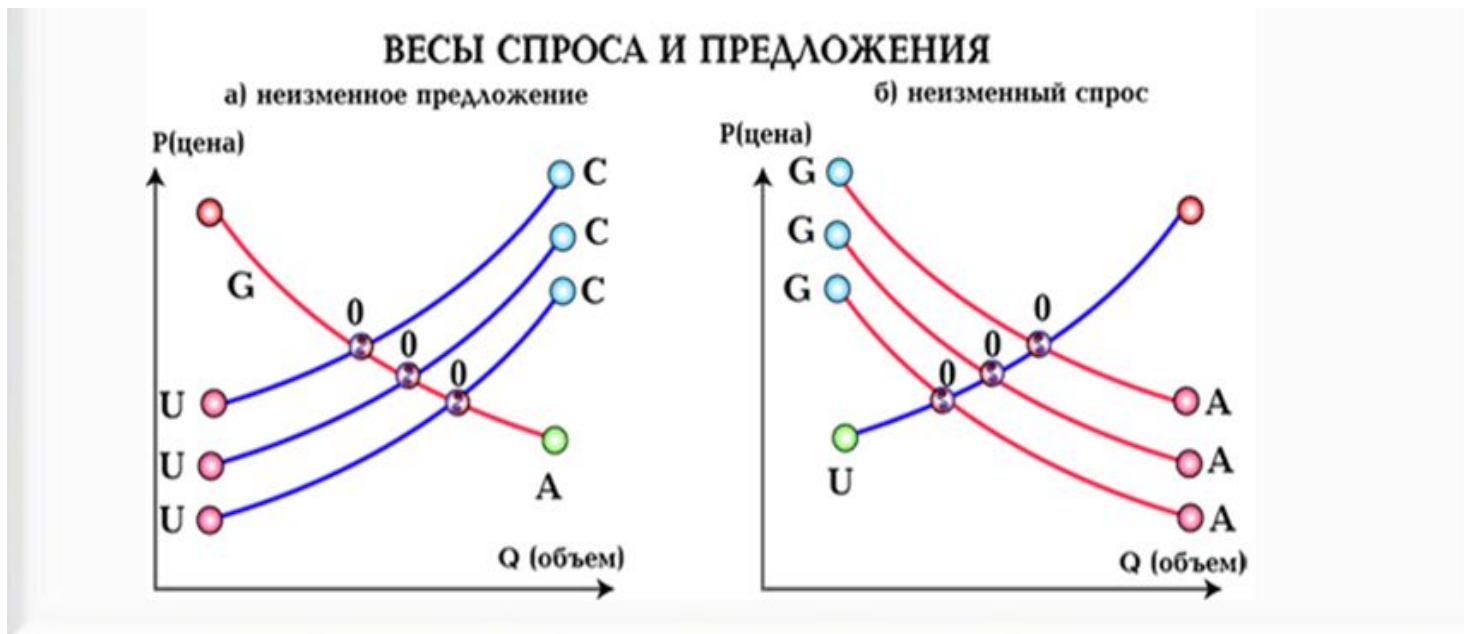

# Графики вокруг нас

Графики широко используются для описания и исследования **физических процессов**.

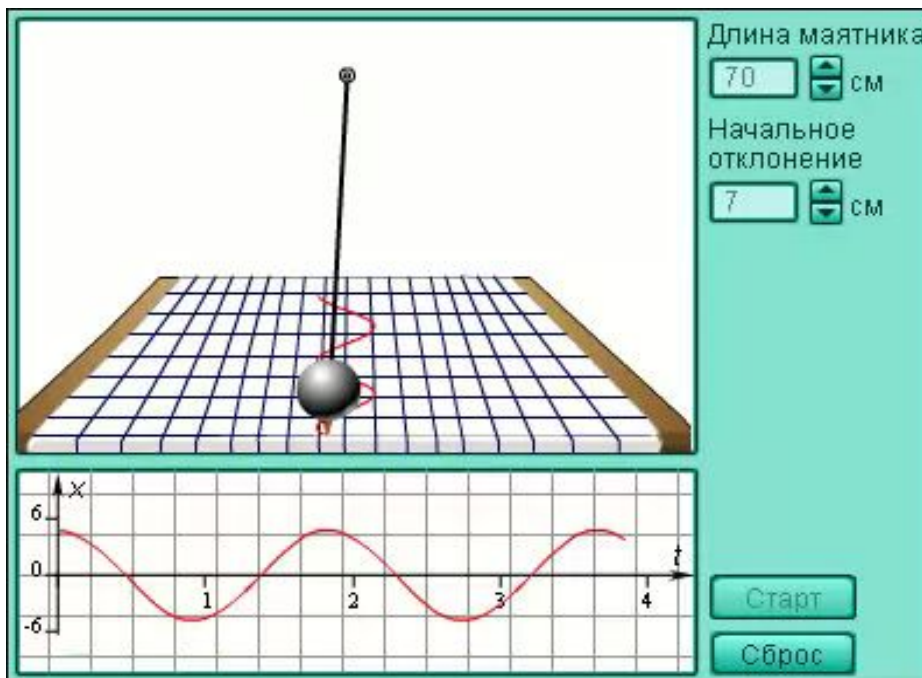
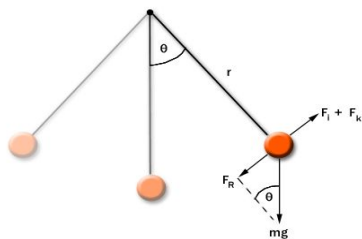
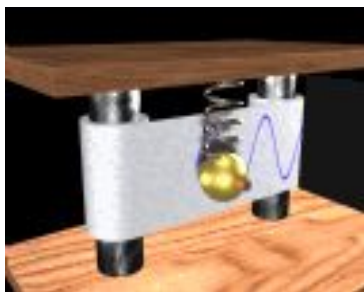



# Самооценка

---

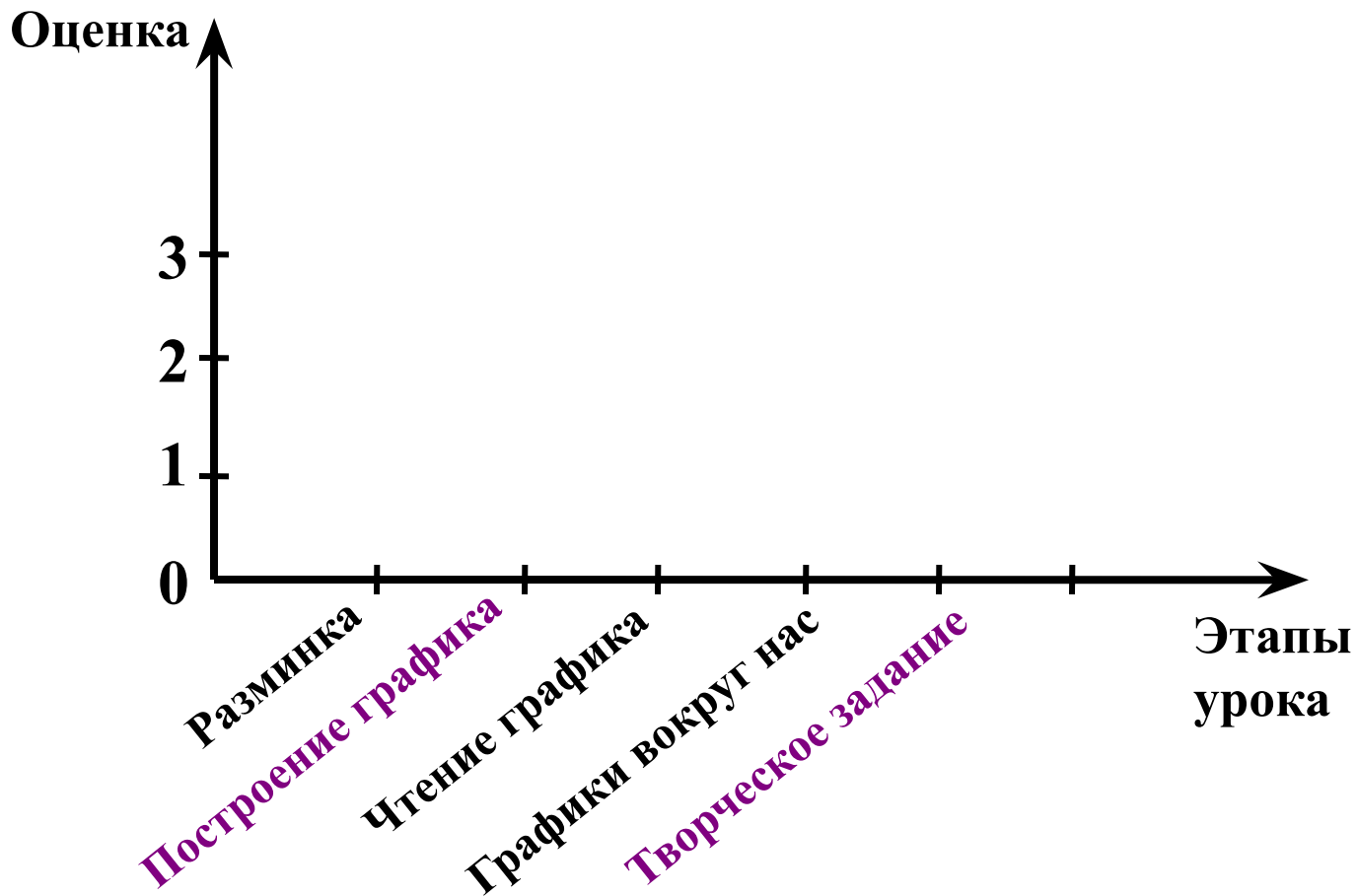

# Творческое задание

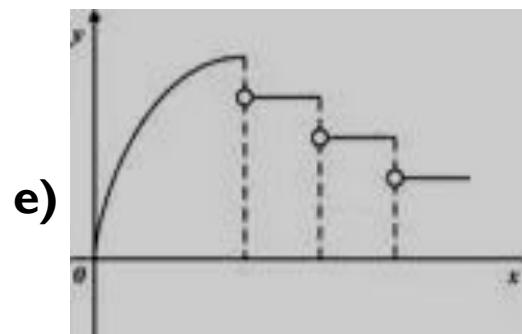
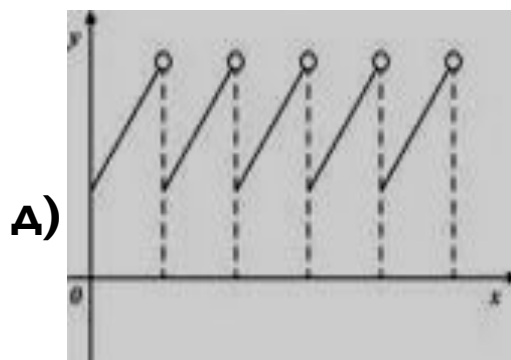
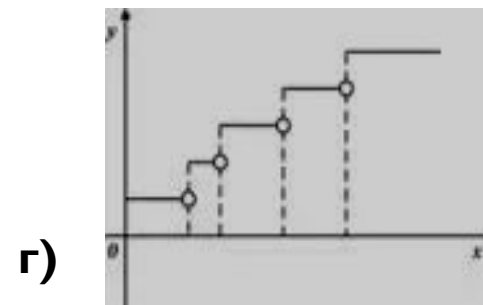
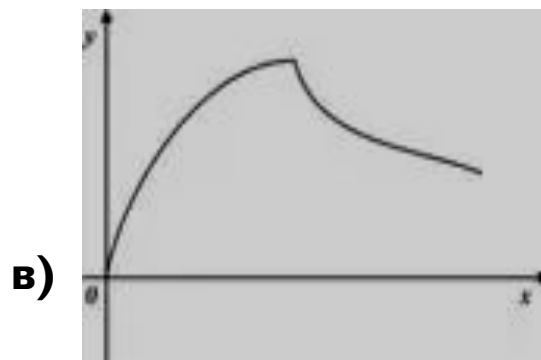
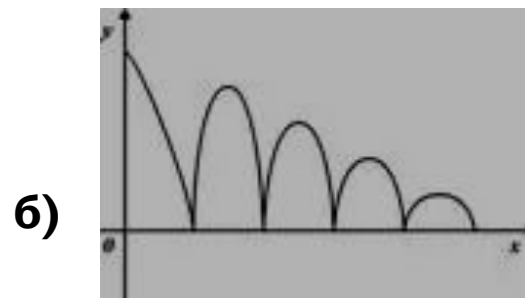
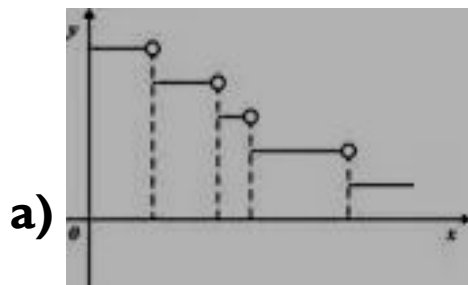

# Самооценка

---

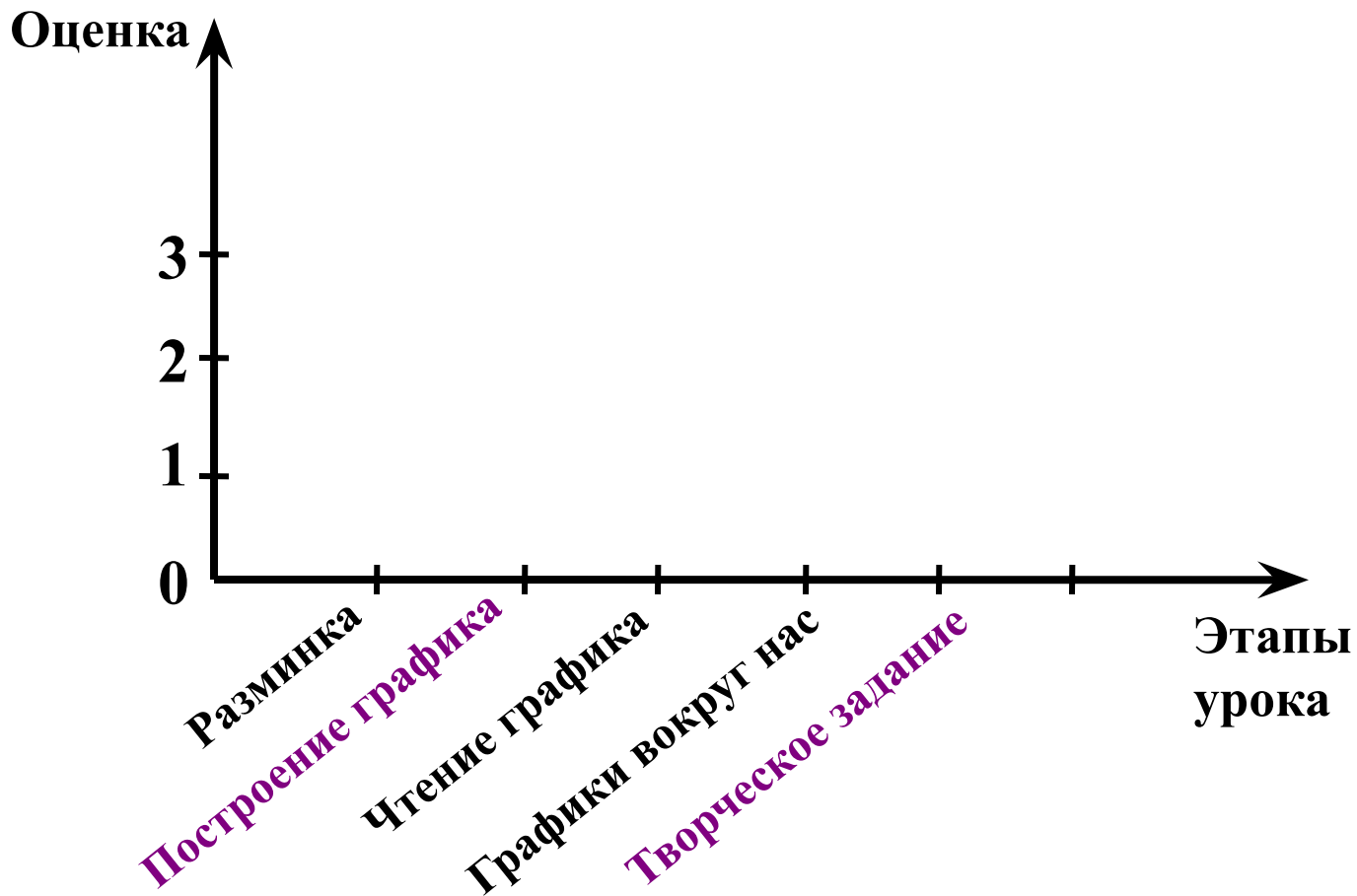

# Самооценка

---



**Были неудачи, но я  
все преодолею.**



**Небольшие недочеты,  
есть над чем  
работать.**



**Ура!!! Я все понял(а).**

