

«Моя математика» 1 класс

Урок 11

Тема урока: «Число один. Цифра 1. Один и много»

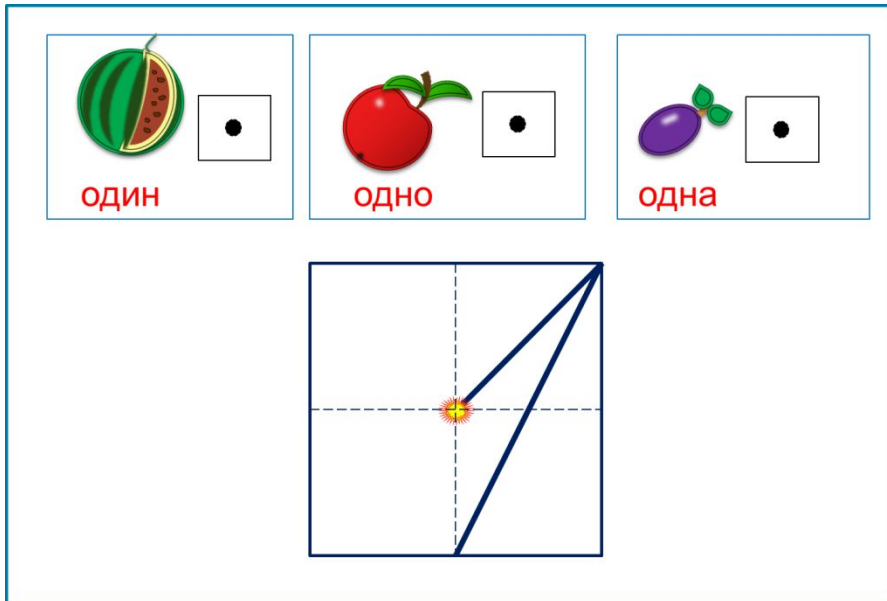

Советы учителю.

Презентация к уроку составлена на основе заданий, расположенных в учебнике.





Рекомендую открыть учебник на странице с данным уроком, прочитав задания и просмотреть их в данной презентации в режиме демонстрации.

Внимание!

Некоторые задания можно выполнять интерактивно. Например, продолжить ряд, сравнить или вставить пропущенные числа. Для этого презентацию надо перевести в режим редактирования.

Урок 11. Число один. Цифра 1. Один и много МАТЕМАТИКА

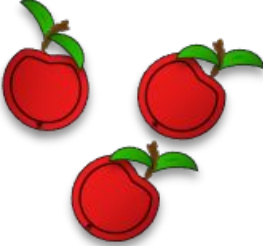
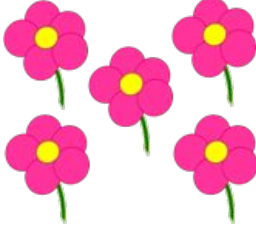
Повторение. Поставить числовые карточки под рисунками так, чтобы число на карточке рассказывало, сколько предметов на рисунке.

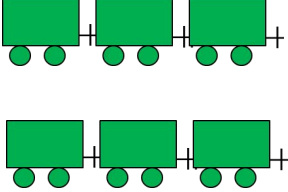

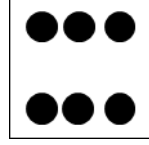
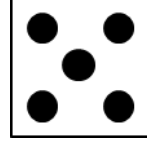
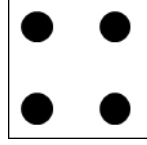
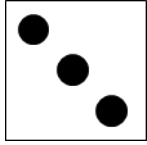
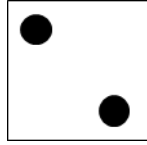
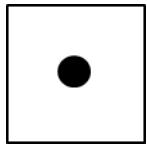



Внимание!

Данное задание можно выполнять интерактивно. Для этого презентацию надо перевести в режим редактирования.

Урок 11. Число один. Цифра 1. Один и много *МАТЕМАТИКА*

Повторение. Поставить числовые карточки под рисунками так, чтобы число на карточке рассказывало, сколько предметов на рисунке.

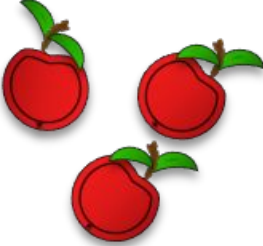
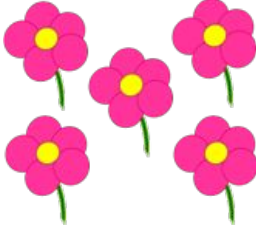
Проверь!

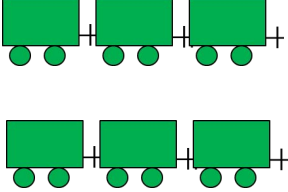

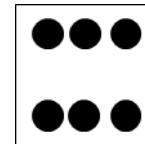
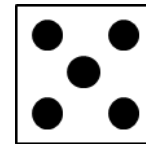
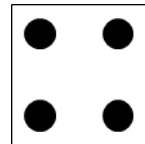
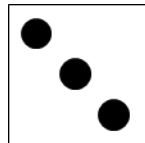
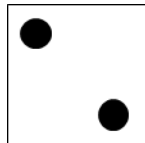
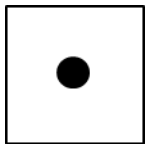
Урок 11. Число один. Цифра 1. Один и много

1. Помоги Пете сосчитать вагоны на рисунке. Сколько зелёных вагонов? Сколько жёлтых?

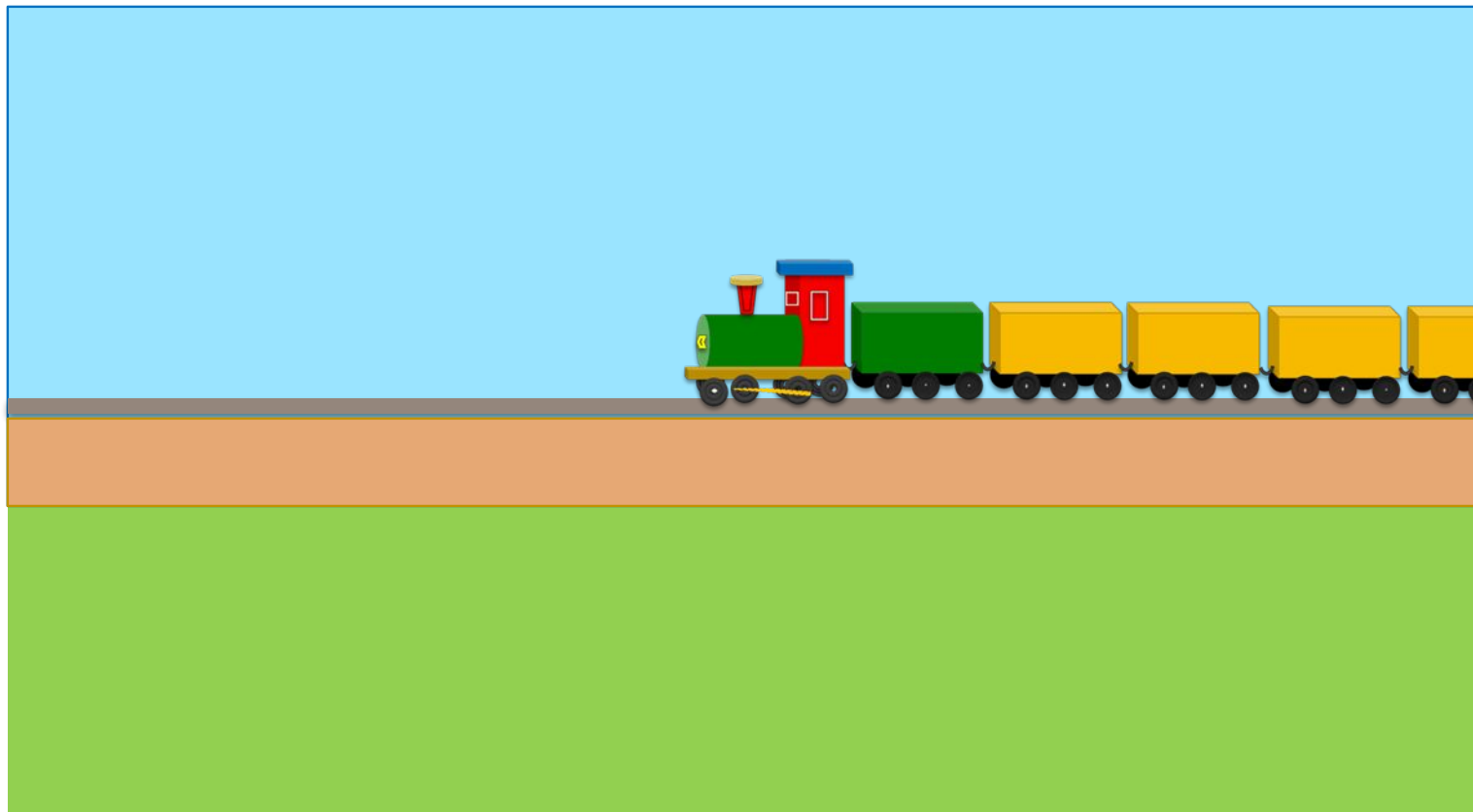

ОДИН

МНОГО

Урок 11. Число один. Цифра 1. Один и много *МАТЕМАТИКА*

2. Положи на стол столько же кругов, сколько вагонов на рисунке Пети.

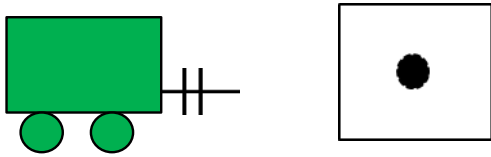

Урок 11. Число один. Цифра 1. Один и много

3. Назови число предметов на каждом рисунке.

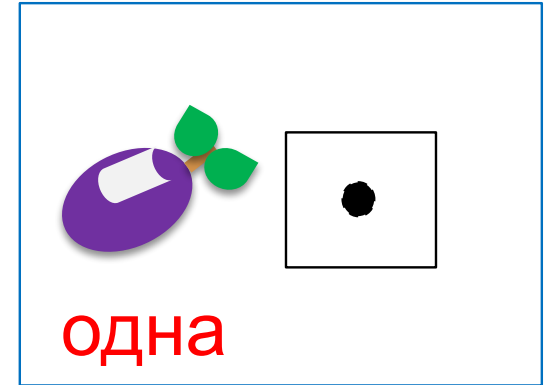
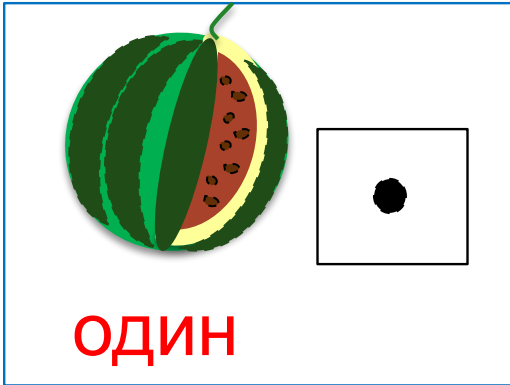

Число один записывают знаком – цифрой 1.

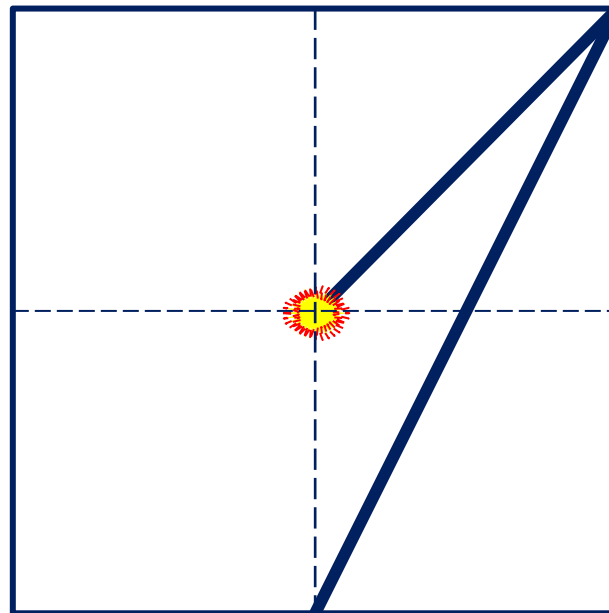

Урок 11. Число один. Цифра 1. Один и много

4. Спиши. Продолжи ряды.

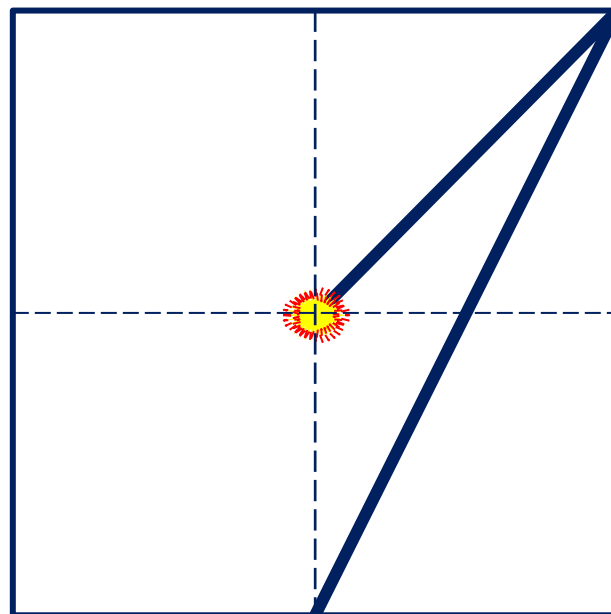
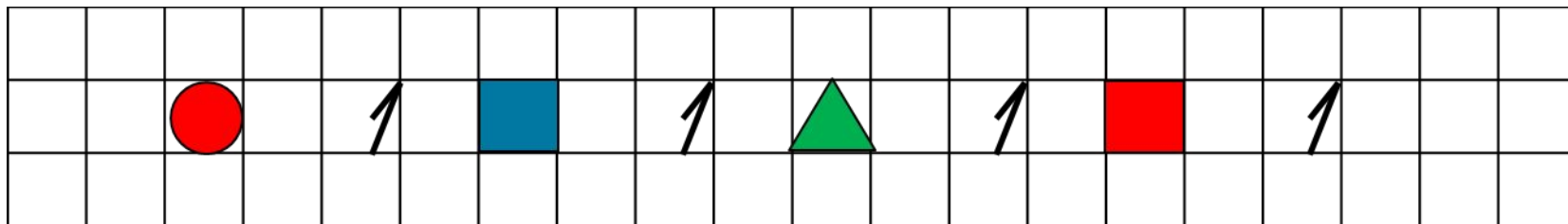

Урок 11. Число один. Цифра 1. Один и много

5. Сколько точек на рисунке справа?

Сколько точек на рисунке слева?

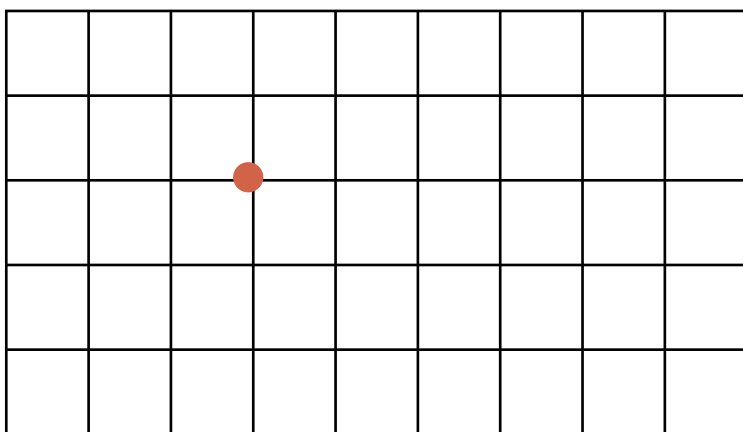

одна

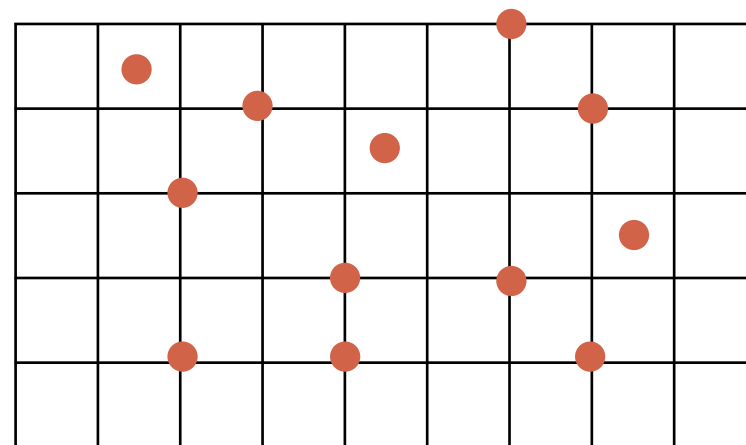

МНОГО

- Сравни число точек.

Урок 11. Число один. Цифра 1. Один и много *МАТЕМАТИКА*

7. Помоги Кате найти тропинку по которой надо пройти, чтобы набрать наибольшее число красных кругов

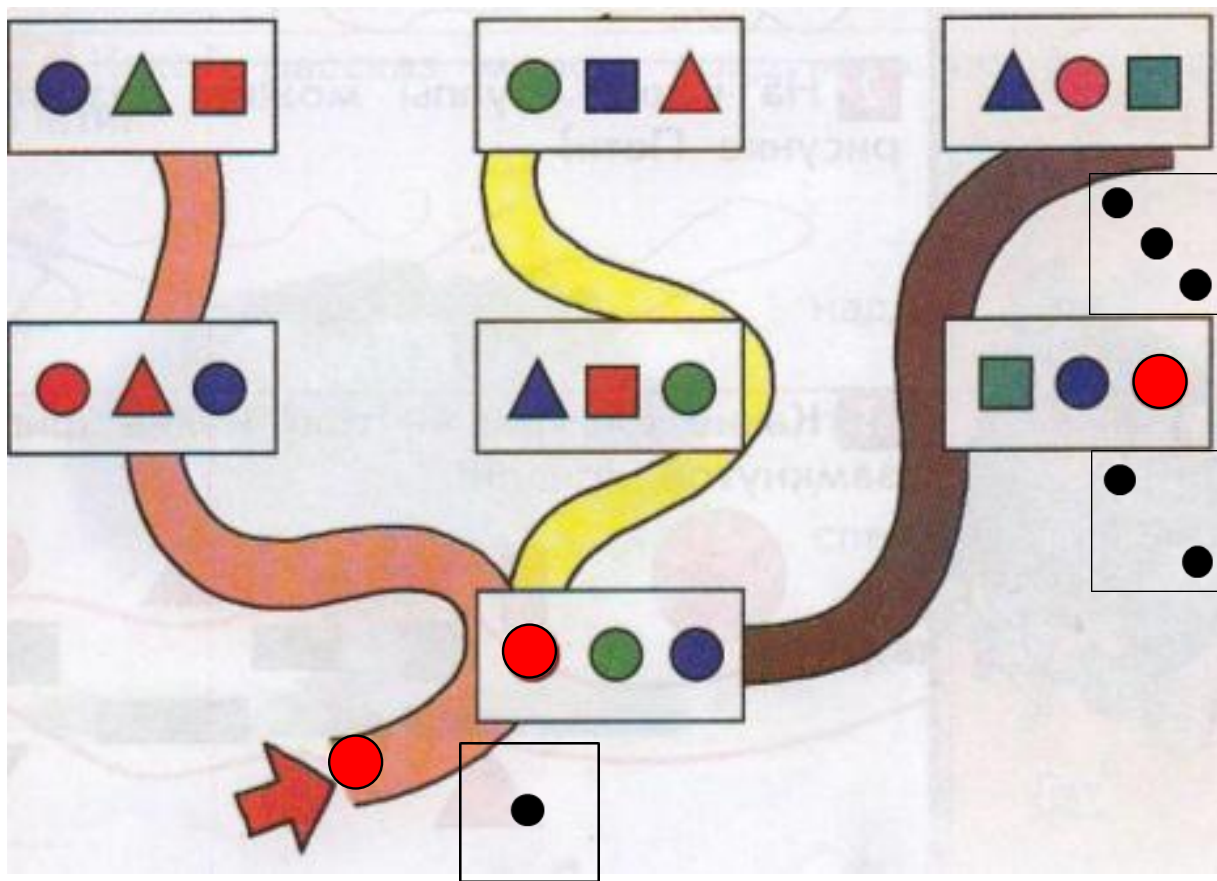

Урок 11. Число один. Цифра 1. Один и много *МАТЕМАТИКА*

7. Помоги Кате найти тропинку по которой надо пройти, чтобы набрать наибольшее число красных кругов

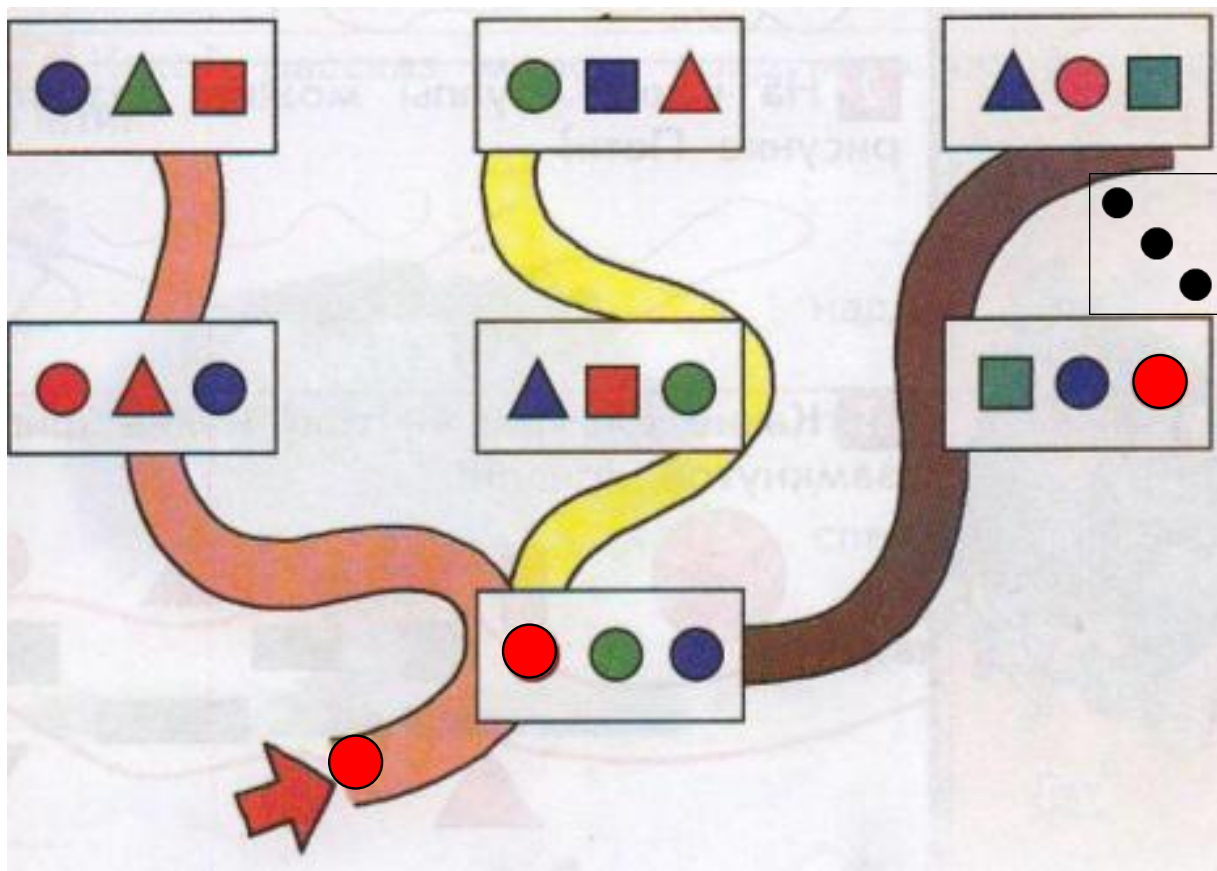

Урок 11. Число один. Цифра 1. Один и много *МАТЕМАТИКА*

7. Помоги Кате найти тропинку по которой надо пройти, чтобы набрать наибольшее число красных кругов

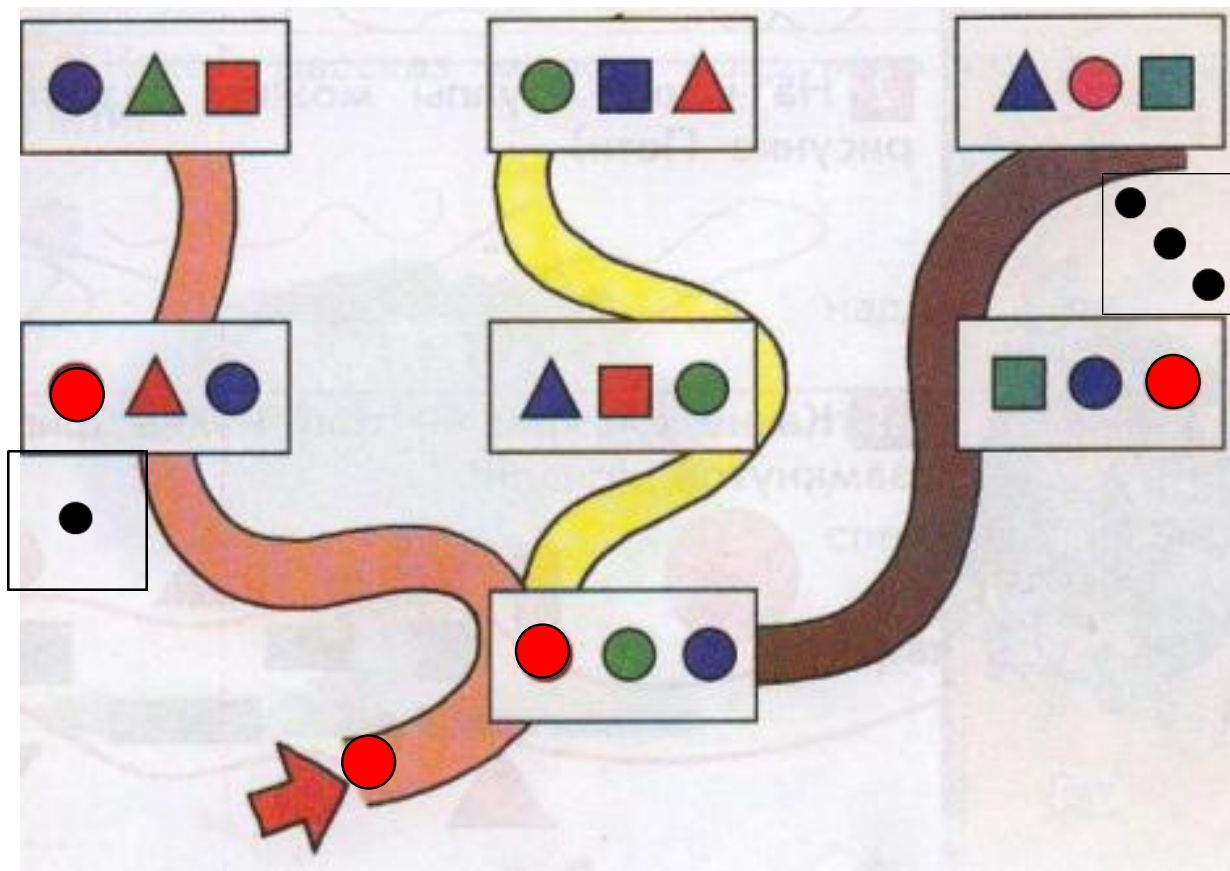

Спасибо!