

НА ЧТО ПОХОЖ КРУГ?

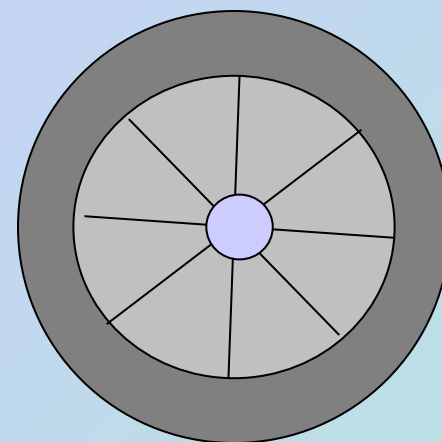

Это круг

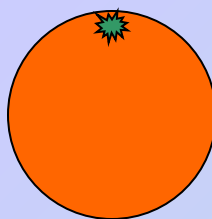

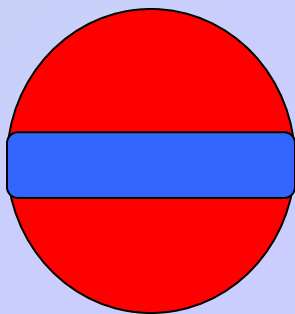
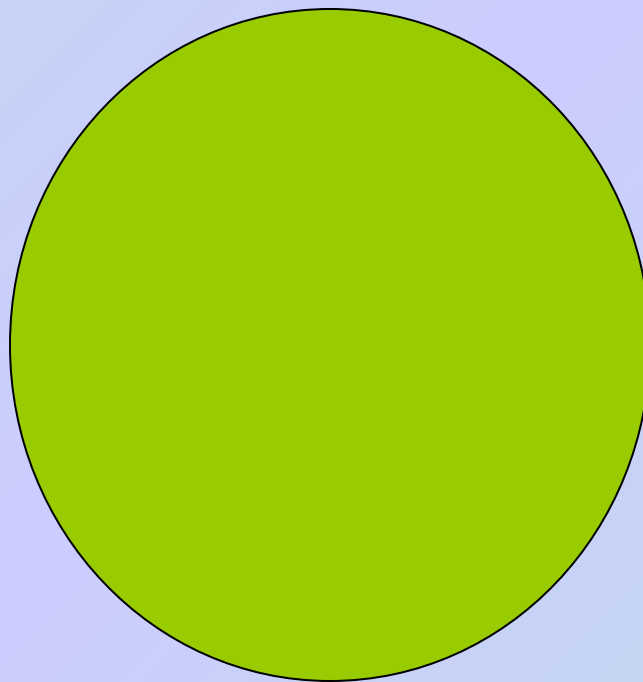

Это – Земля, она тоже круглая

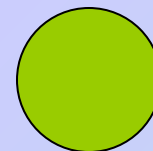
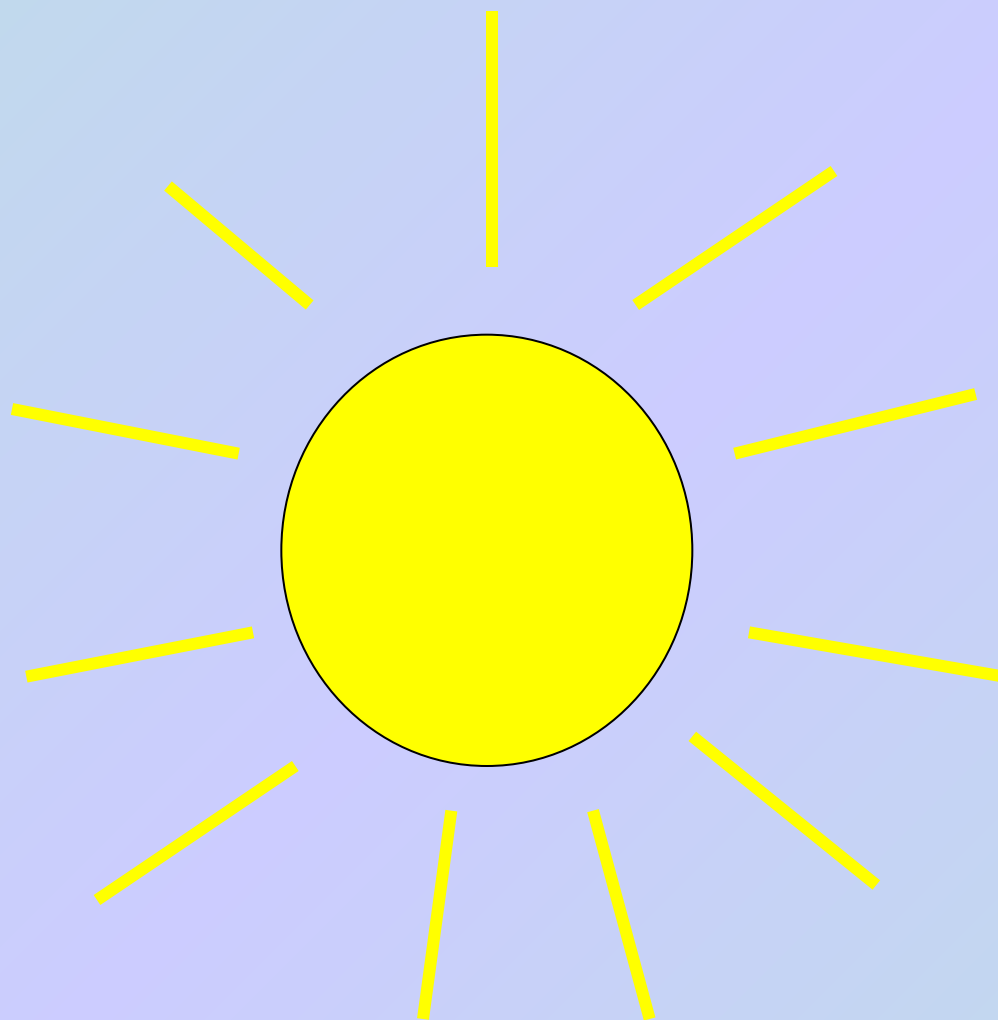

Солнце тоже похоже на круг

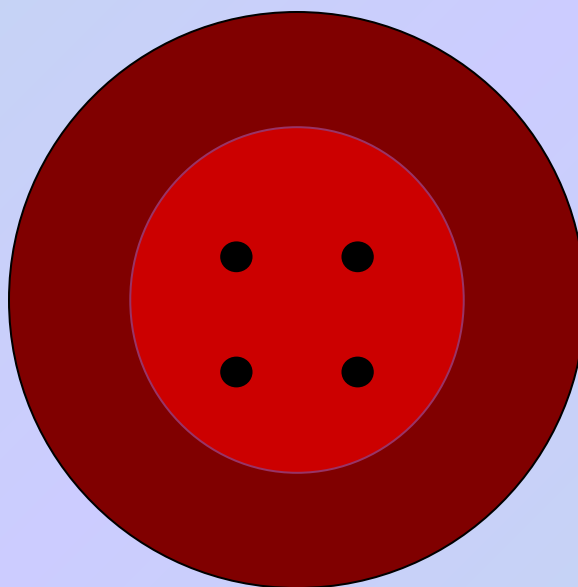
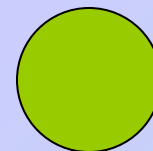

Пуговица - круглая

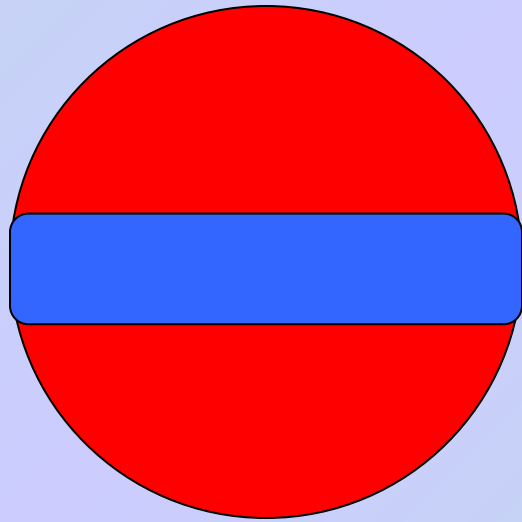

Мячик - круг

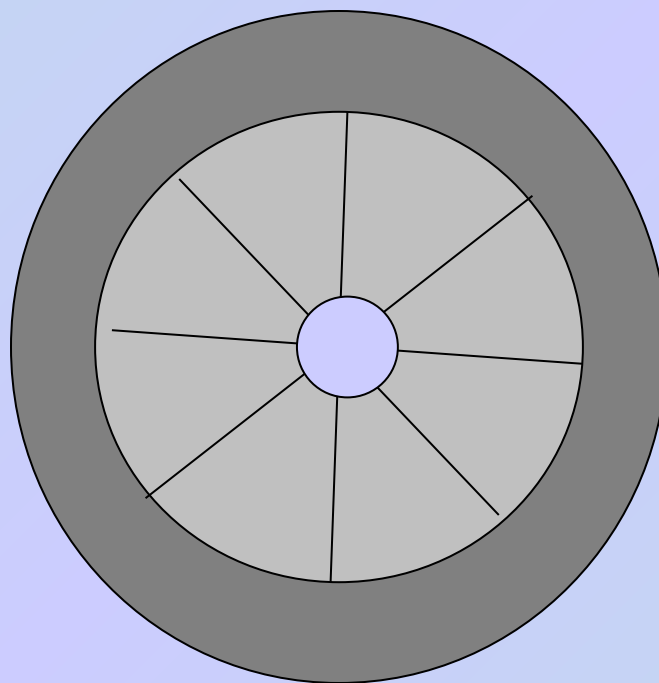
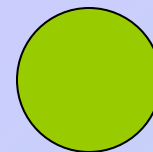

Колесо похоже на круг

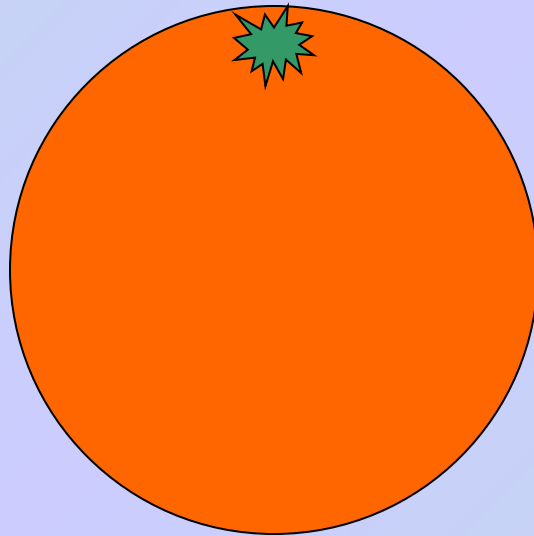
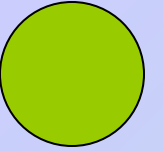

Апельсин круглый



Это овал

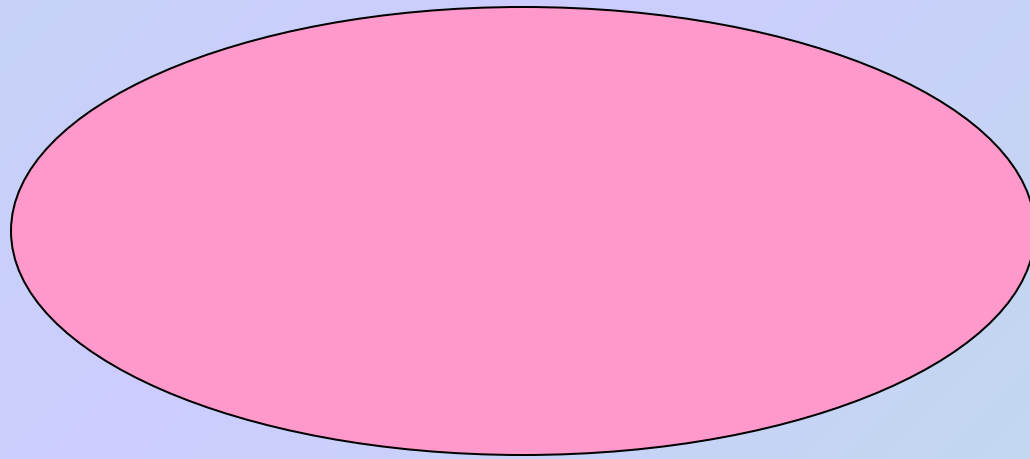

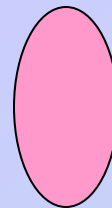
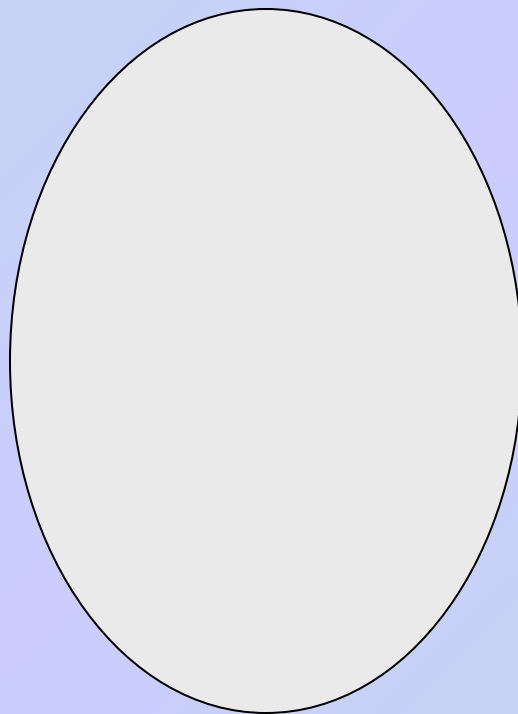

Яйцо имеет форму овала

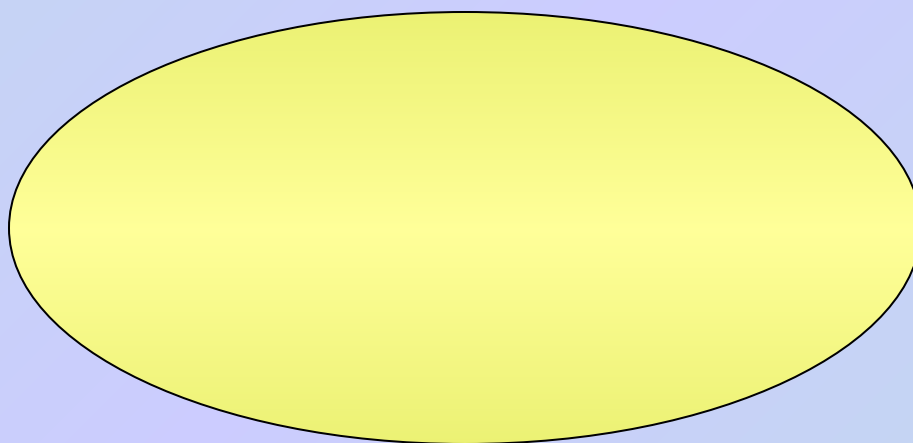
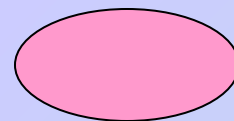

Дыня похожа на овал

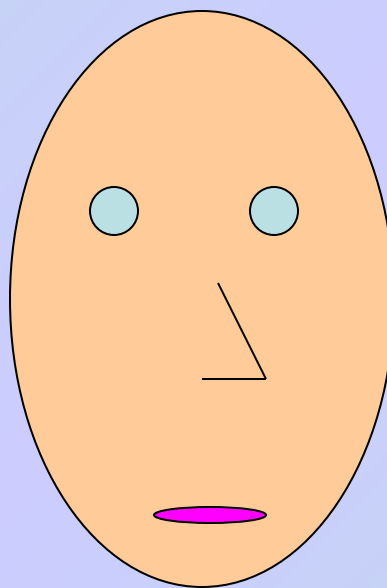
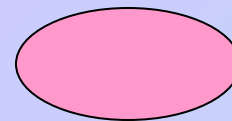

Голова человека тоже похожа на овал

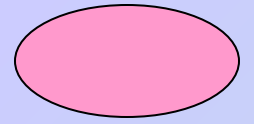
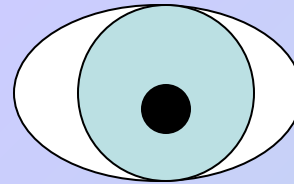
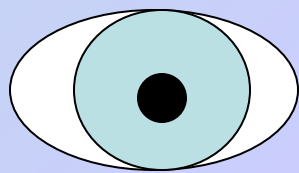

Глаза у человека - два овала

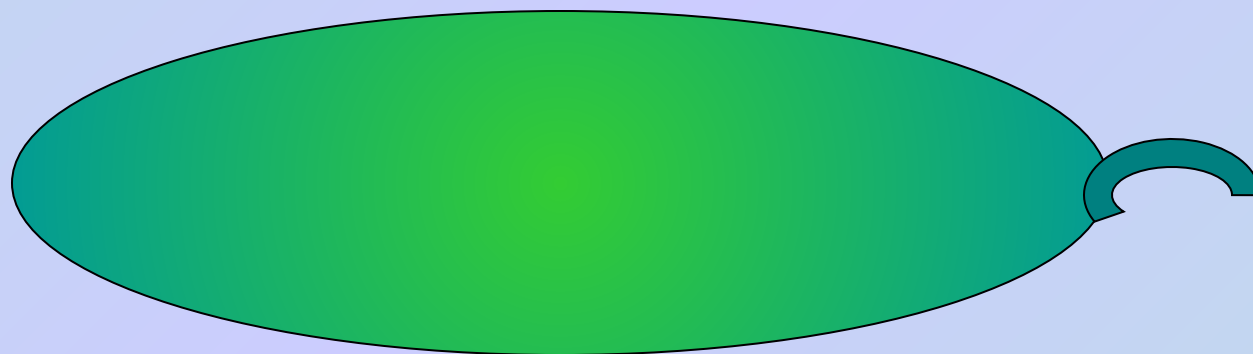
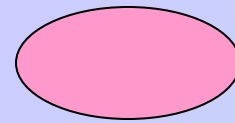

Огурец - овальный

Это треугольник

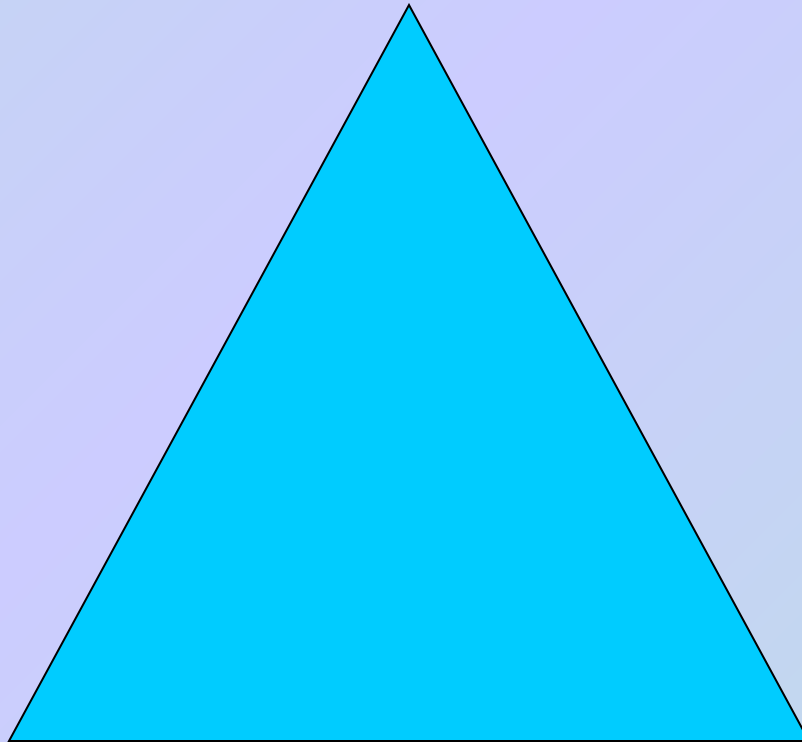

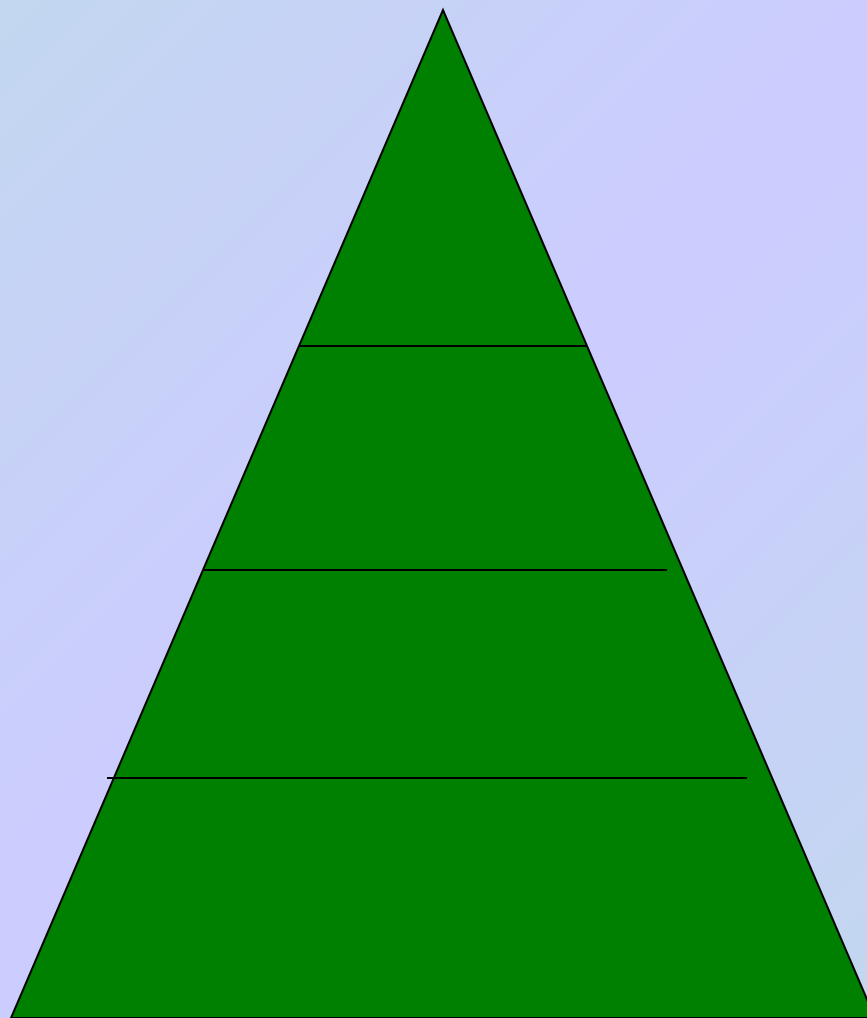
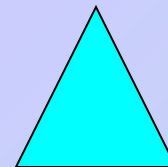

Елка похожа на триъгълник



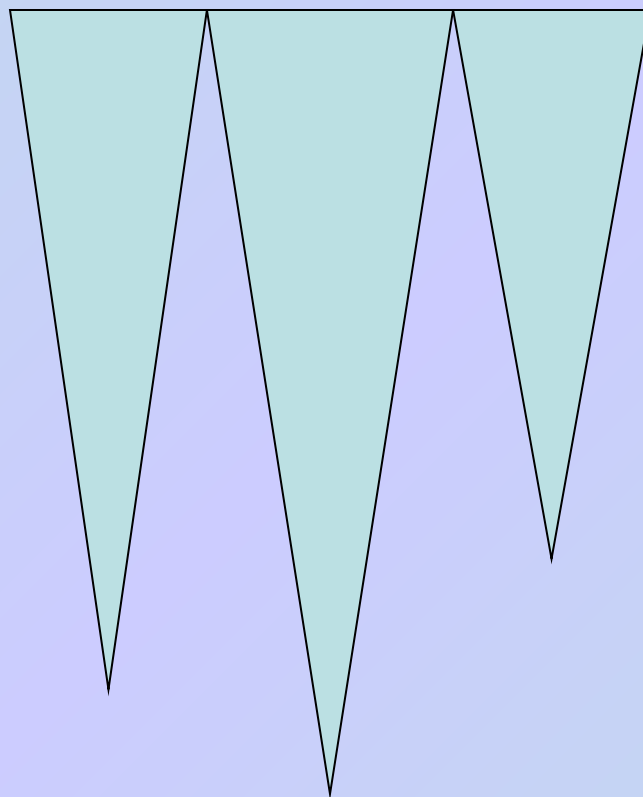
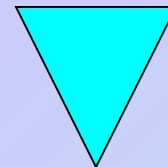

Сосульки имеют треугольную форму

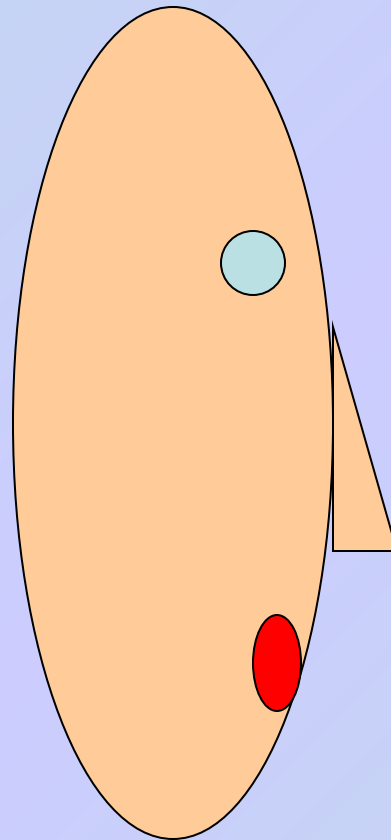
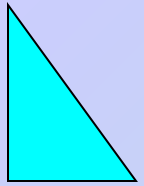

Нос человека тоже треугольный

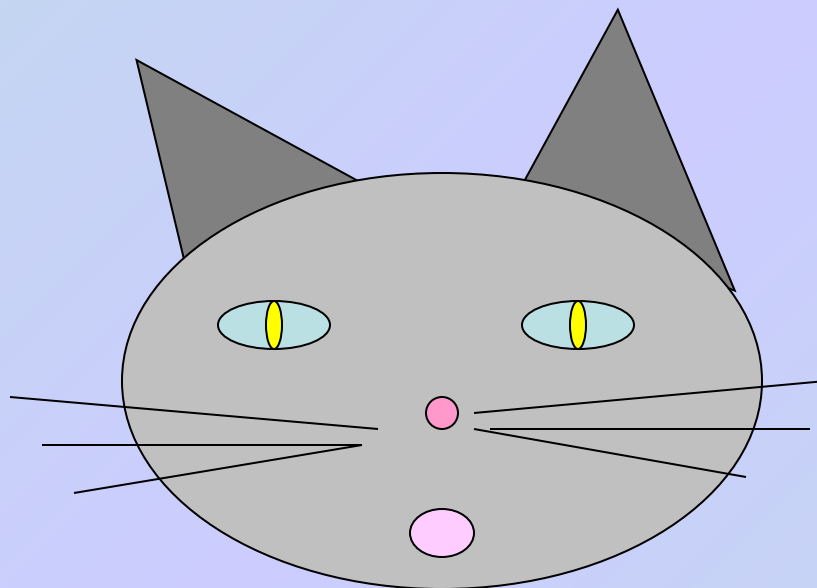
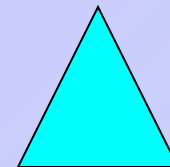

Кошкины ушки – два маленьких треугольника

Это дуга

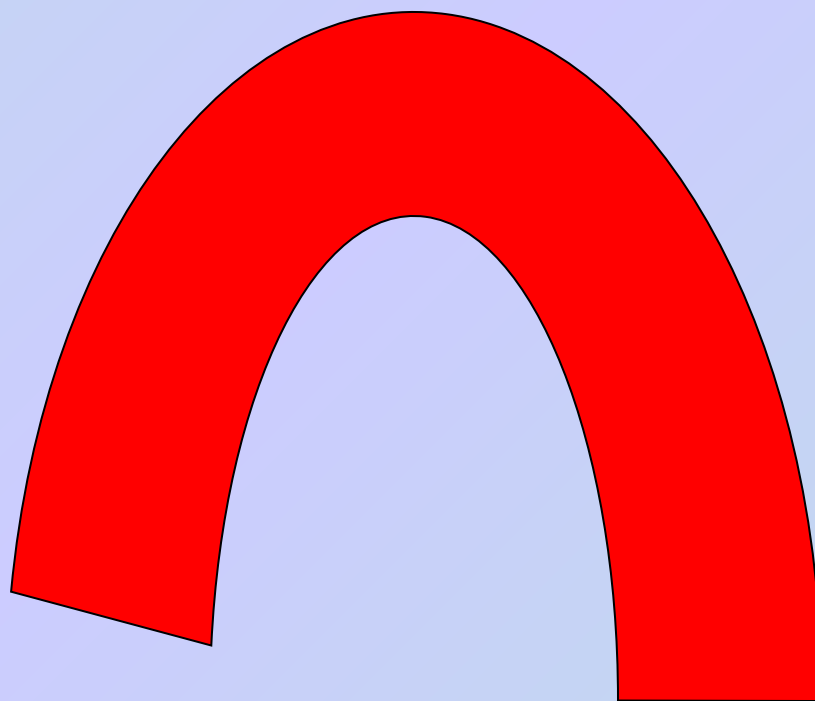

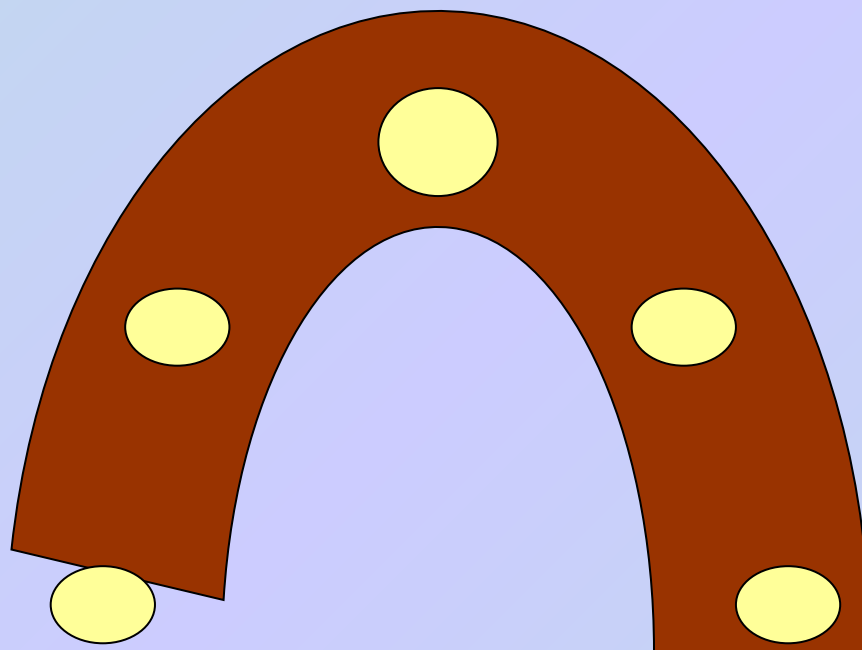
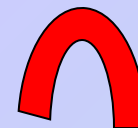

Подкова имеет форму дуги

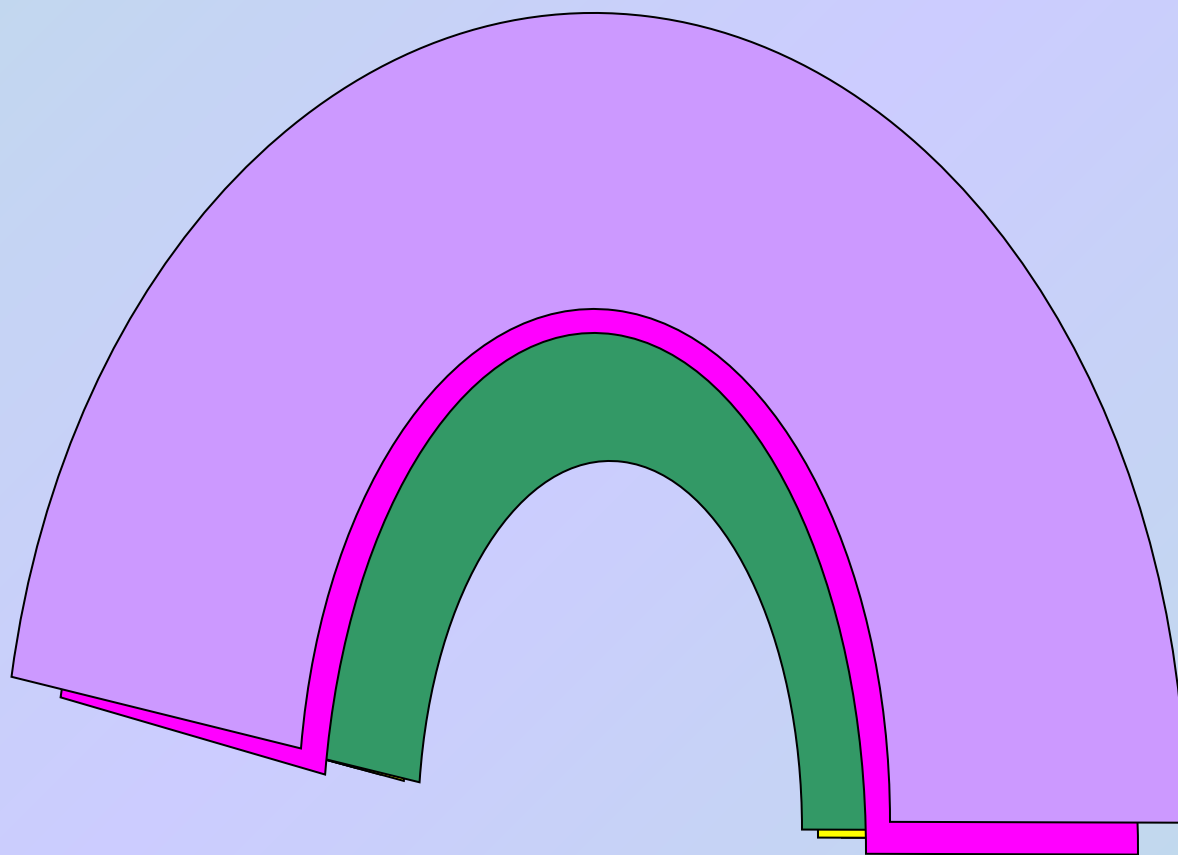
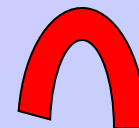

Радуга это несколько дуг вместе

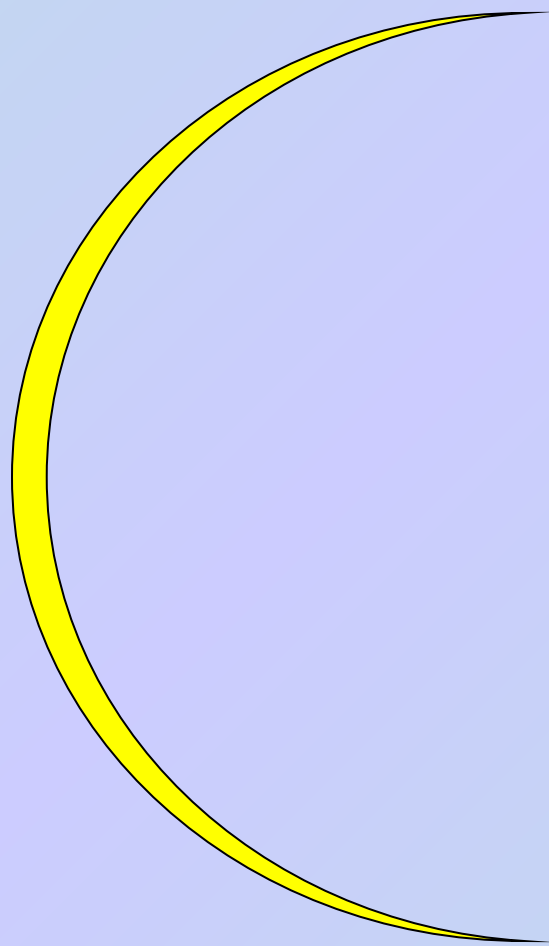

Луна тоже похожа на дугу

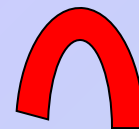
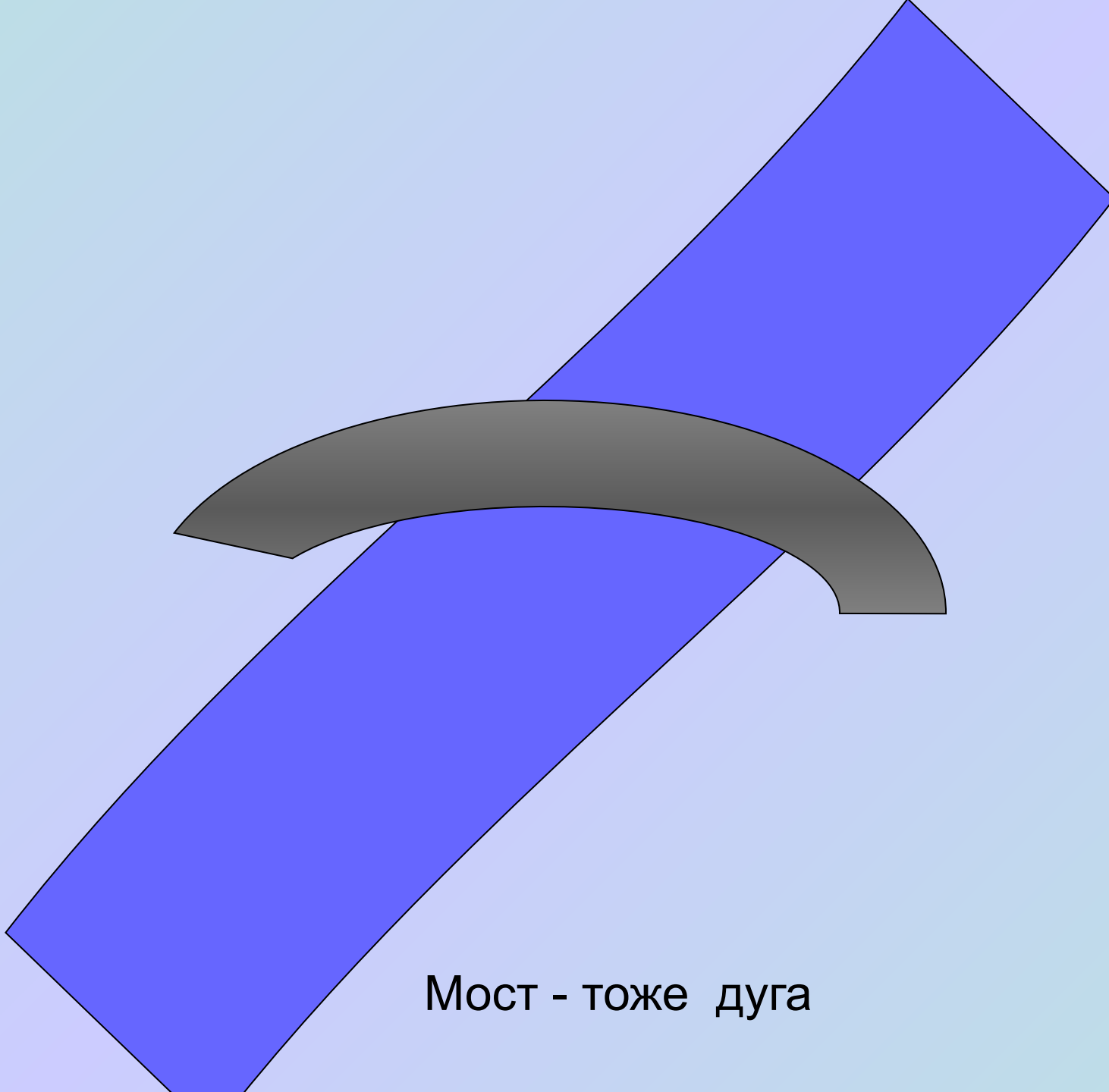

Мост - тоже дуга



Это прямоугольник

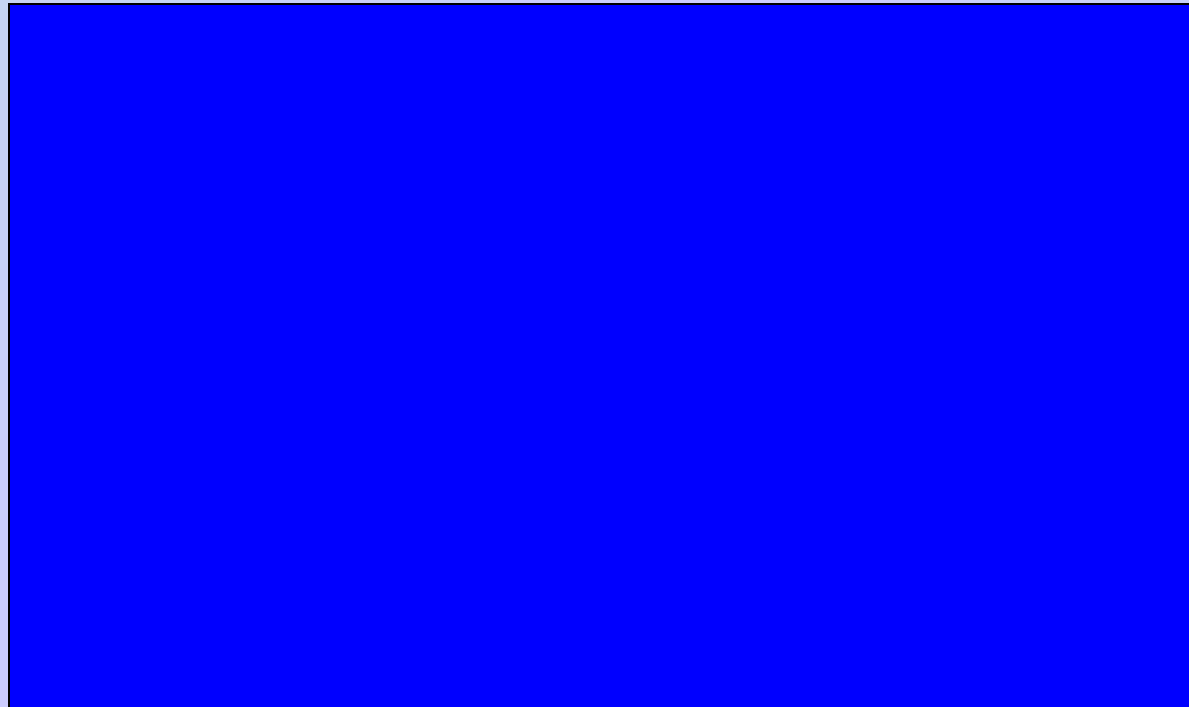

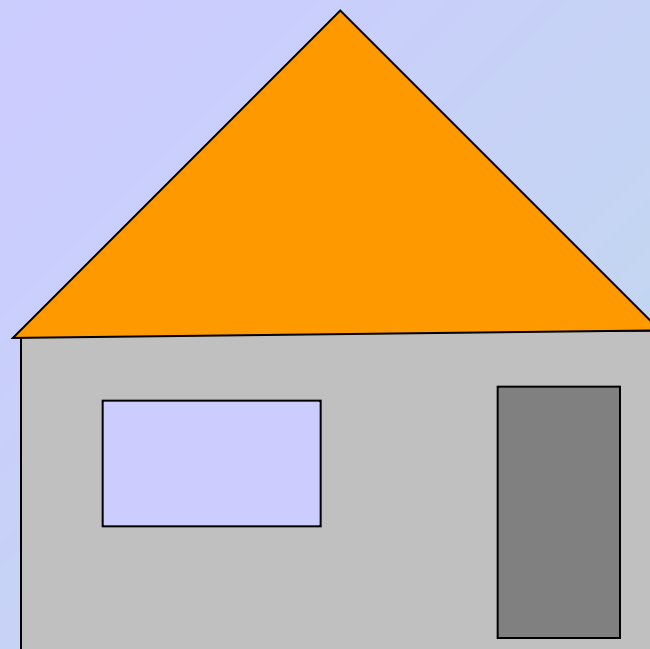
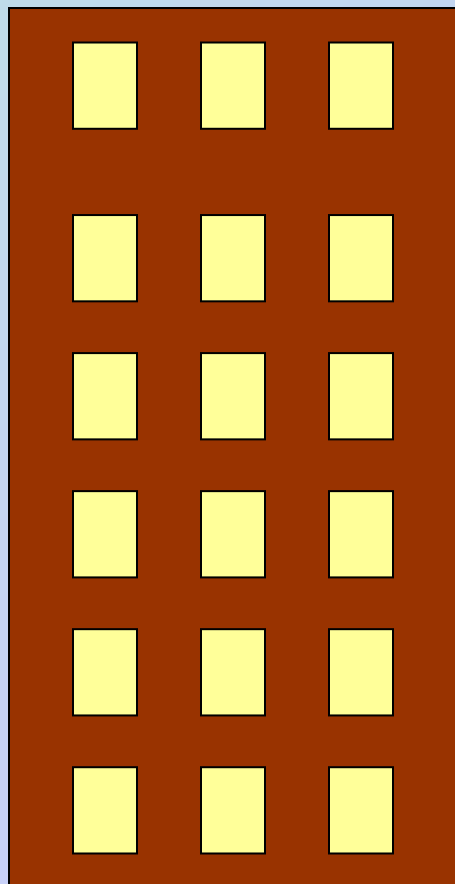
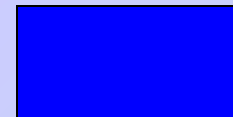

Дома походи на правоугольники

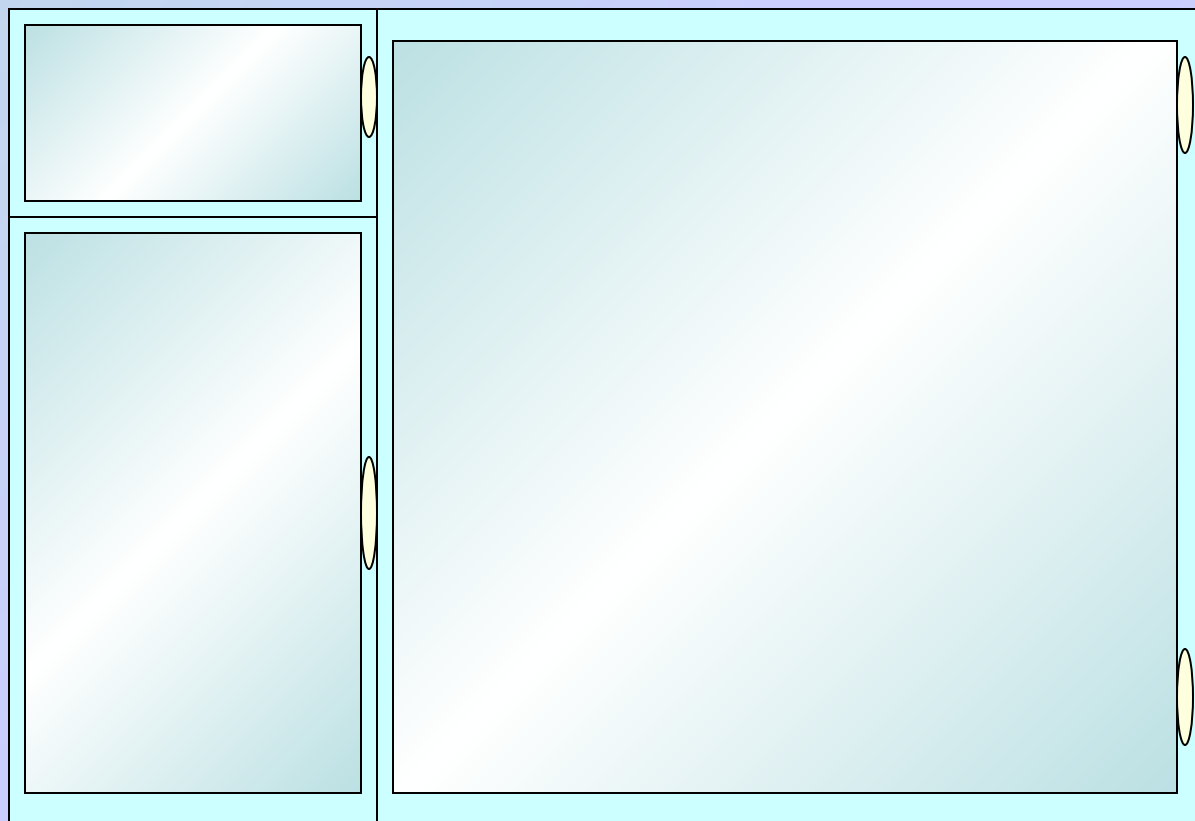
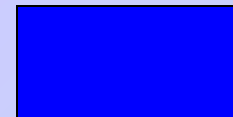

Окно – это несколько прямоугольников в одном прямоугольнике

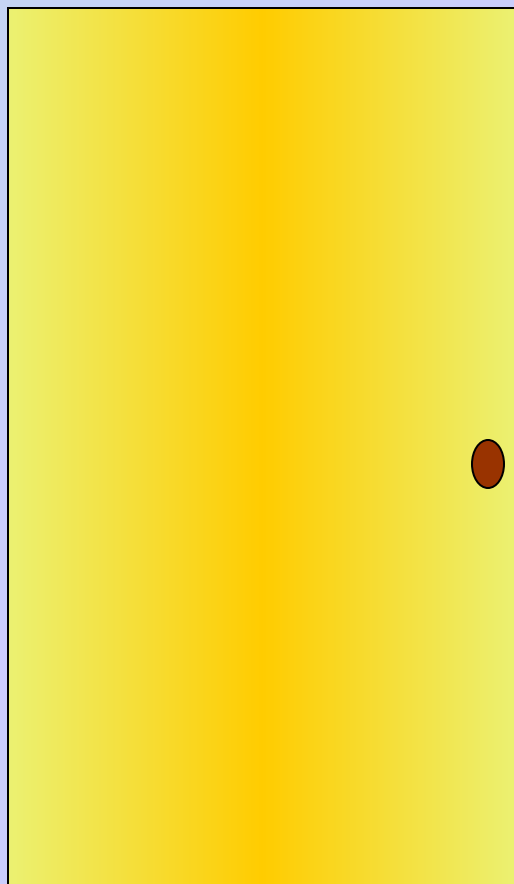

Дверь имеет форму прямоугольника

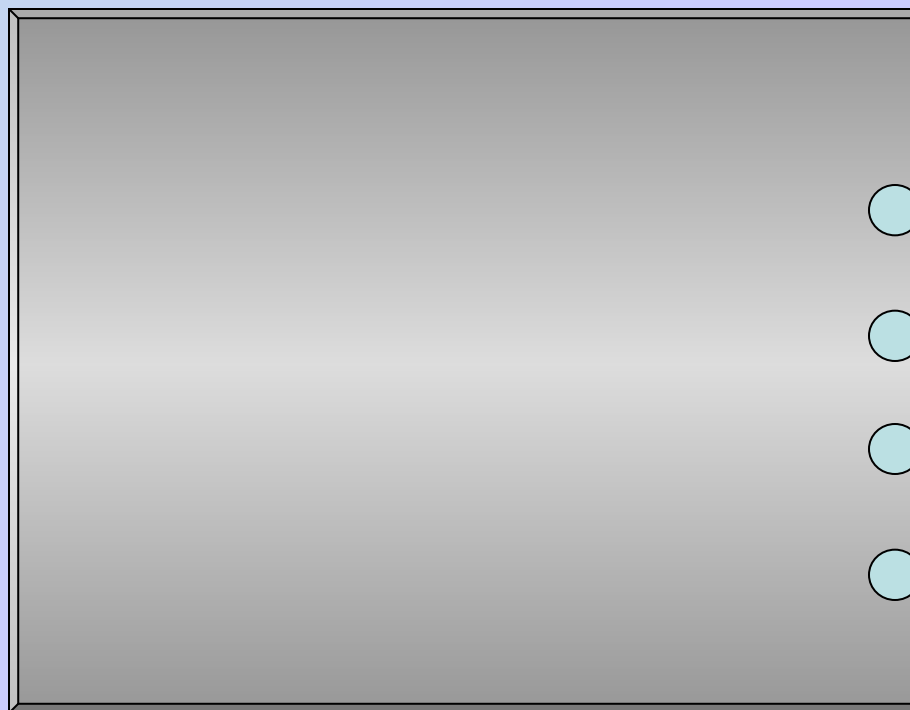
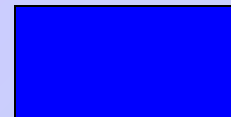

Телевизор - прямоугольный

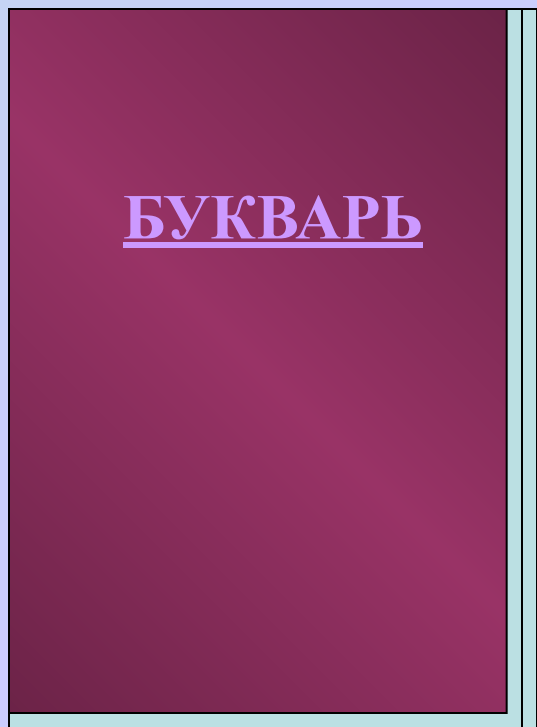

Книга – тоже имеет форму прямоугольника



Простынь тоже прямоугольная

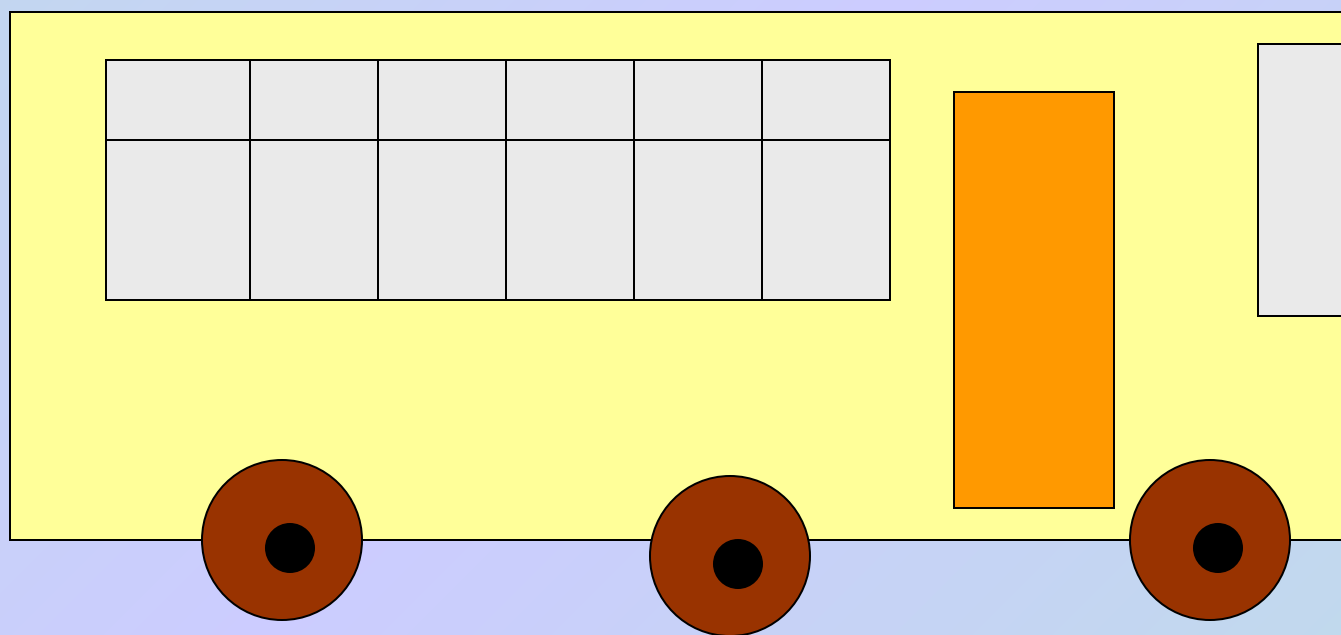
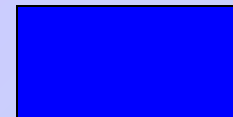

Автобус похож на большой прямоугольник



*КОНЕЦ*