

## Проверка домашнего задания:

№2:

$$860 < 680$$

$$101 < 110$$

$$499 < 500$$

$$729 < 735$$

$$350 > 305$$

$$380 < 379$$

№3:

$$8\text{м } 15\text{см} = 815 \text{ см}$$

$$340\text{см} = 3\text{м } 40\text{дм}$$

$$9\text{м } 6\text{см} = 906 \text{ см}$$

$$500\text{см} = 50\text{дм}$$

# Тема: «Закрепление изученного материала».

## Космический урок

Математика, 3 класс  
УМК «Школа России»

542

$$542 = 500 + 40 + 2$$

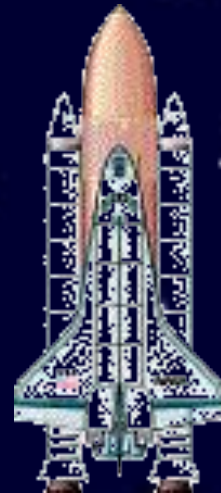
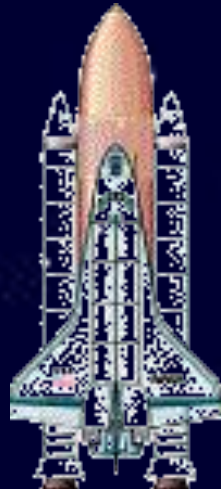
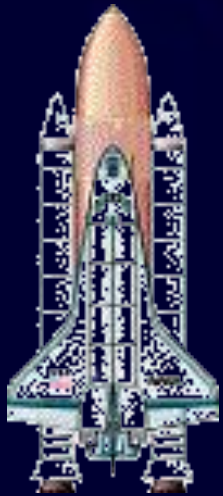

--	--	--	--	--	--

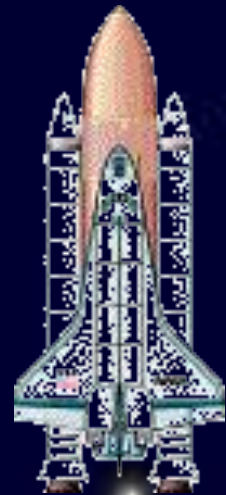
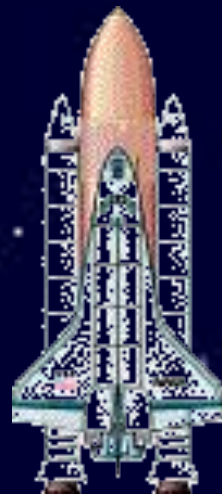
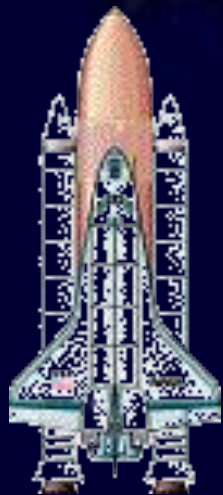

**680 999 720 910 540**  
**450**

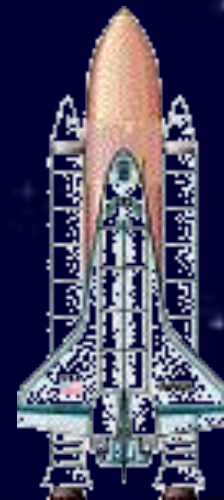
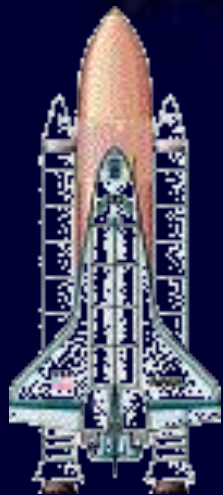

6 14 12

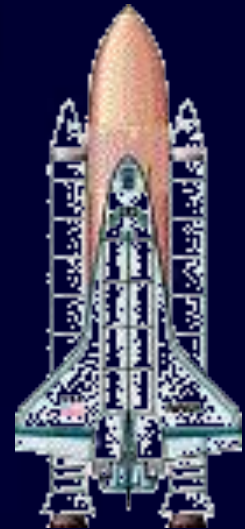
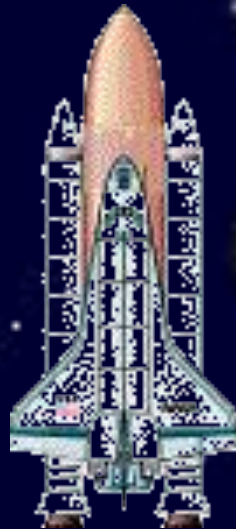
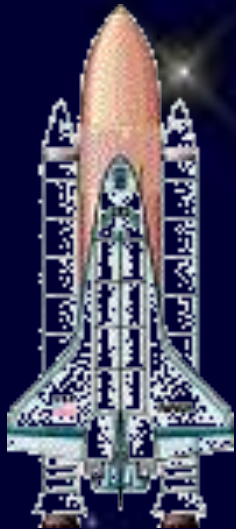

# Задача.

В отряде космонавтов было 96 мужчин, а женщин в 4 раза меньше. Сколько всего людей в отряде космонавтов?

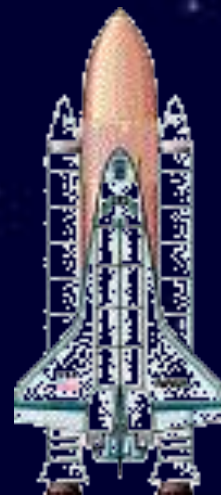
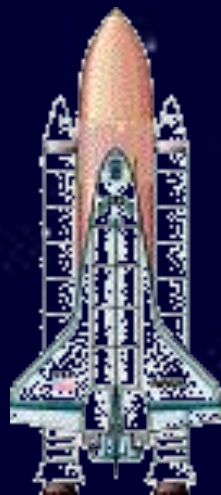
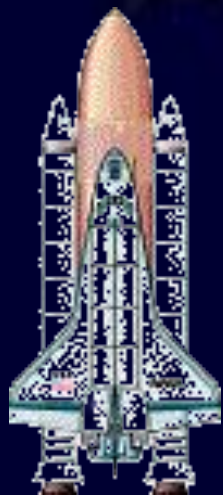



Решение:

1)  $96 : 4 = 24$  (чел.) – женщины

2)  $96 + 24 = 120$  (чел.) – всего

или

$96 : 4 + 96 = 120$  (чел.)

Ответ: 120 человек.

# Кто быстрее?

1) 76 53 458 27 99 31 52 48

2) 300 100 542 700 900 200

3) 548 460 752 340 76 953

4) 854 246 927 400 299 762

A vibrant cosmic background featuring a deep blue and purple color palette. The scene is filled with numerous stars of varying sizes and colors, including bright white, yellow, and red stars, as well as smaller blue and green stars. Swirling, ethereal nebulae in shades of purple, blue, and pink create a sense of depth and movement. The overall atmosphere is that of a vast, star-filled universe.

Космическая



# Сравни:

378...374

487...700

719 – 19...719 - 700

505...550

673...637

407 – 136...470 – 136

**Юрий Гагарин пробыл в  
космосе 108 минут.**

**Сколько это часов и минут?**





# Расположите числа по возрастанию

и расшифруйте слово:

	188		248	
8	3		Е	
П		128		
	308	И	368	488
	М		Л	Е
			428	
			Я	
		608		
		С		668
548			68	Я
М			Р	



# Домашнее задание:

1. С.51 №5, №6(2)

2. Творческое задание:

Придумать космическую задачу или составить шифровку.

узнал...

повторил...

**Я**

запомнил...

удивился...

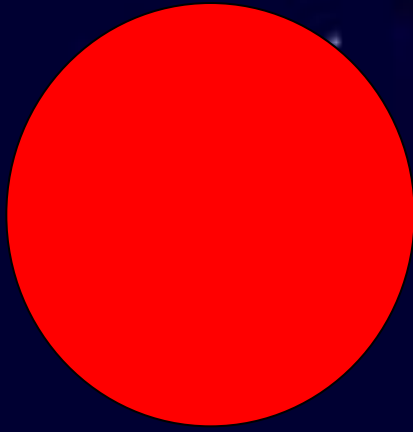

**Команда работала дружно**



**Команда работала дружно,  
но нам хотелось, чтобы мы  
были более активными на  
уроке**

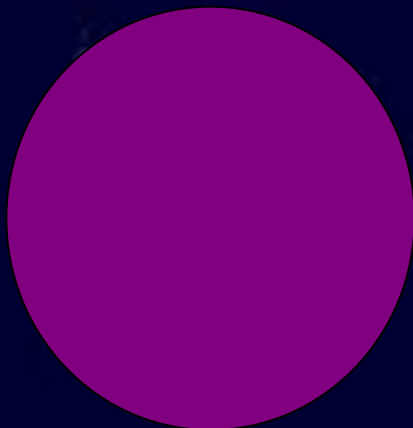

**Команда работала не  
дружно.**

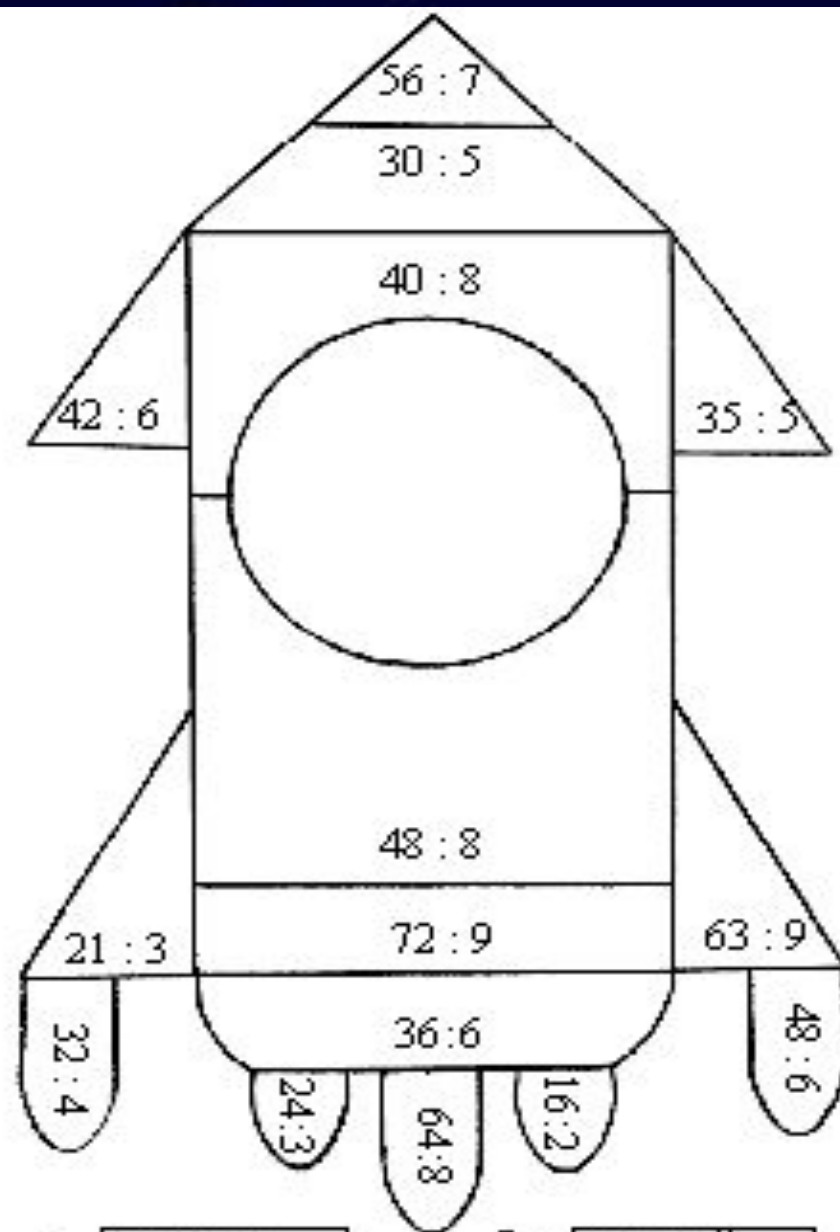

5 -

7 -

6 -

8 -

Спасибо за урок!

