

Перпендикулярные прямые.



Г – 7 урок 1

Цель:



- Ознакомить учащихся с понятиями смежных и вертикальных углов, рассмотреть их свойства;
- научить строить угол смежный с данным, изображать вертикальные углы, находить на рисунке вертикальные и смежные углы.

Сколько углов изображено на рисунке?

Какие это углы?

Существует ли взаимосвязь между этими углами?

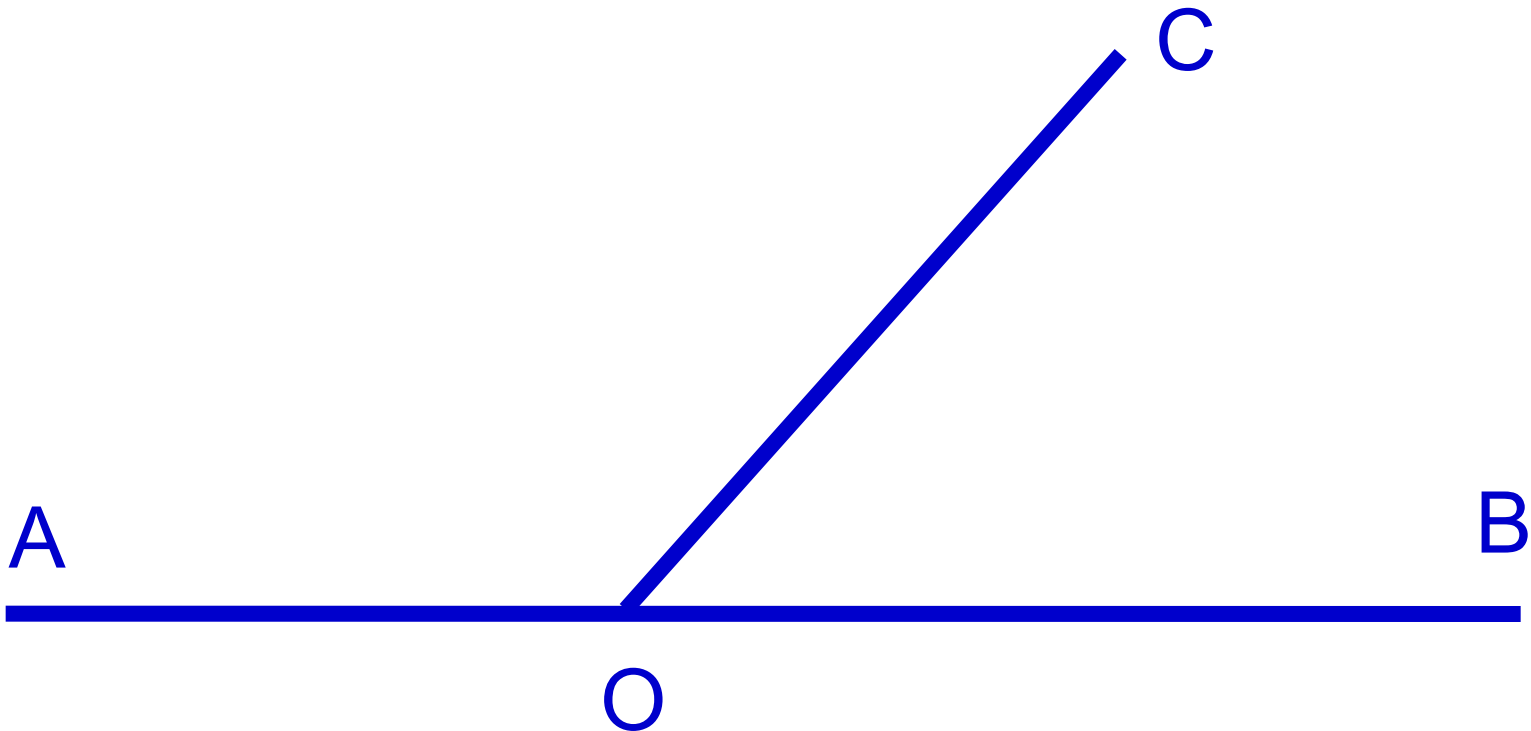

Свойство смежных углов

$$\angle AOC + \angle BOC = 180$$

◦

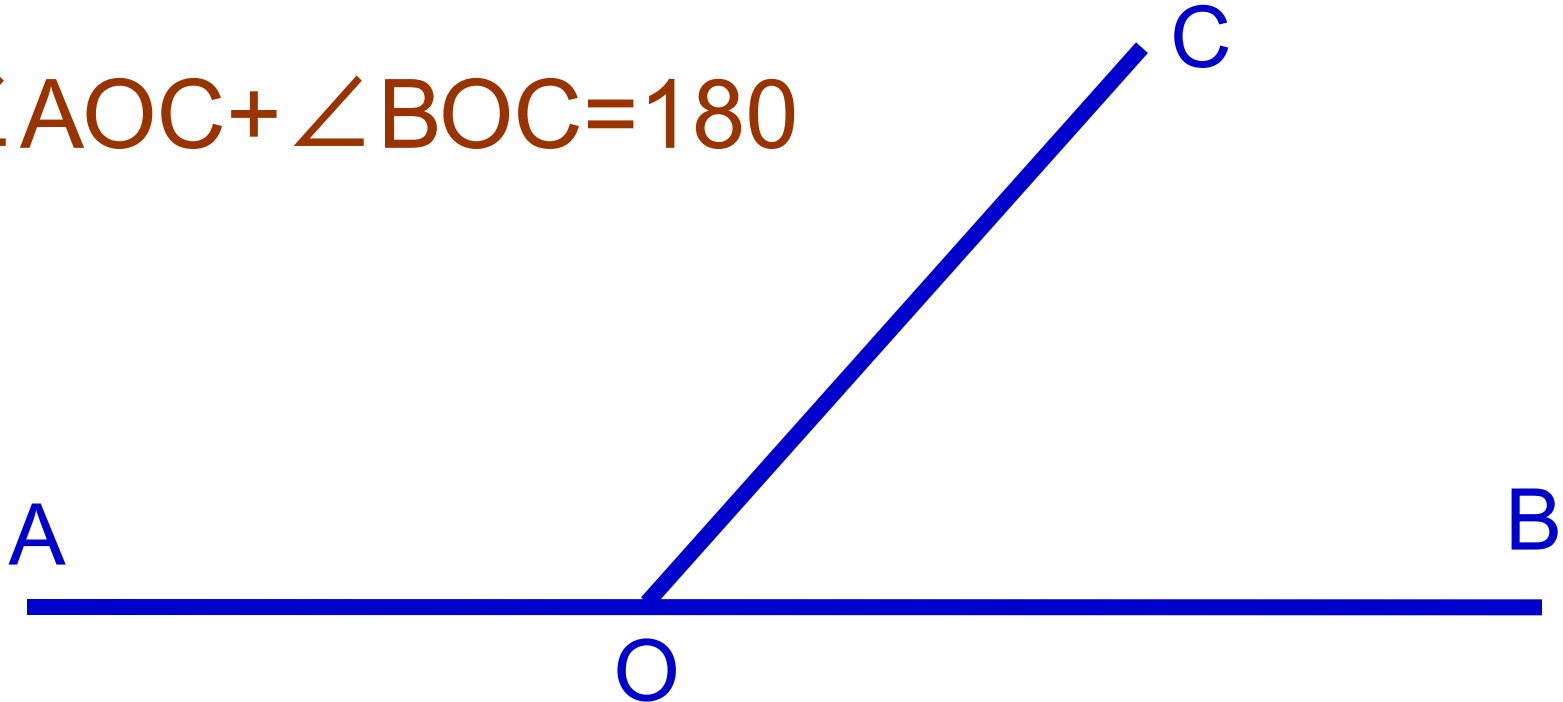

Сумма смежных углов равна
180 градусов

Для всякой ли пары смежных углов
выполняется равенство:

$$\angle AOC + \angle BOC = 180^\circ$$

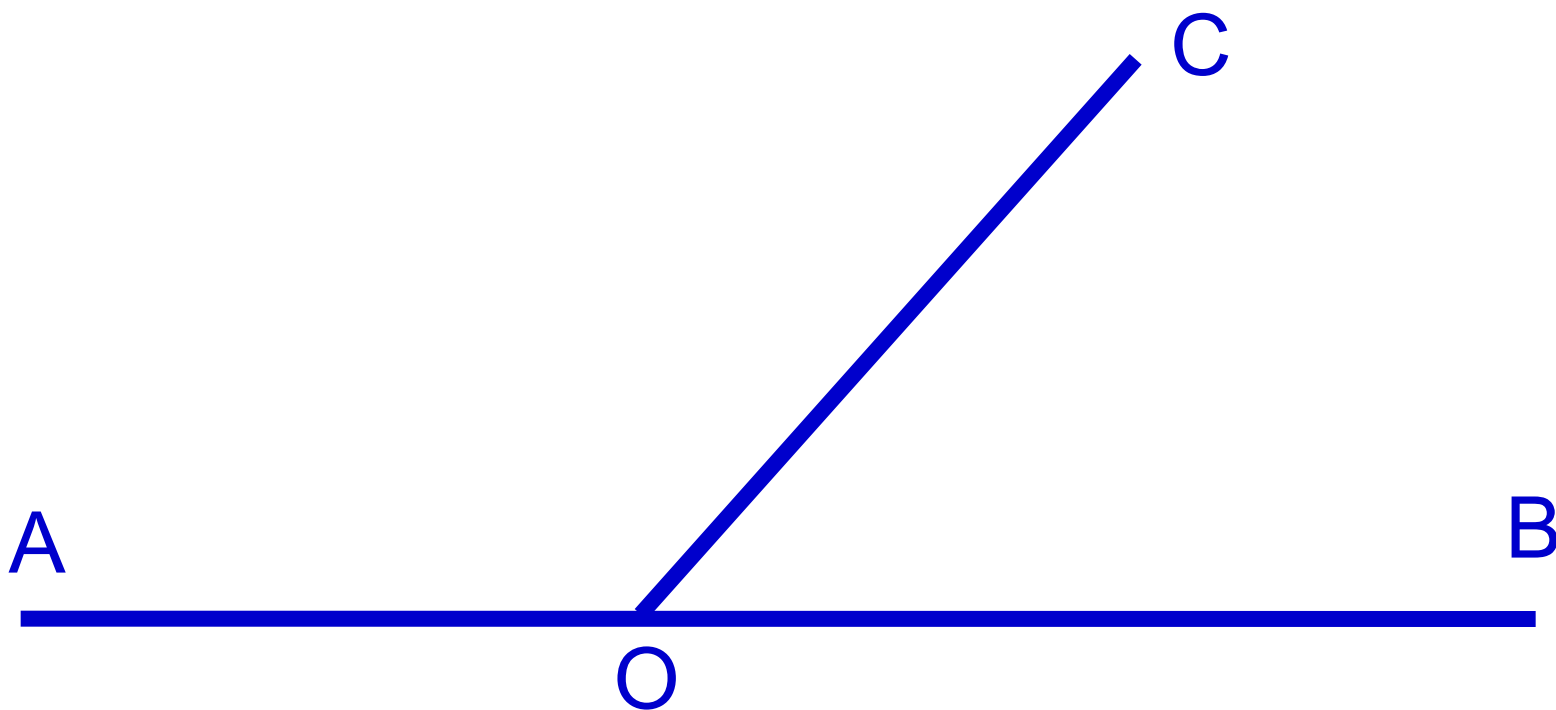

Вертикальные углы

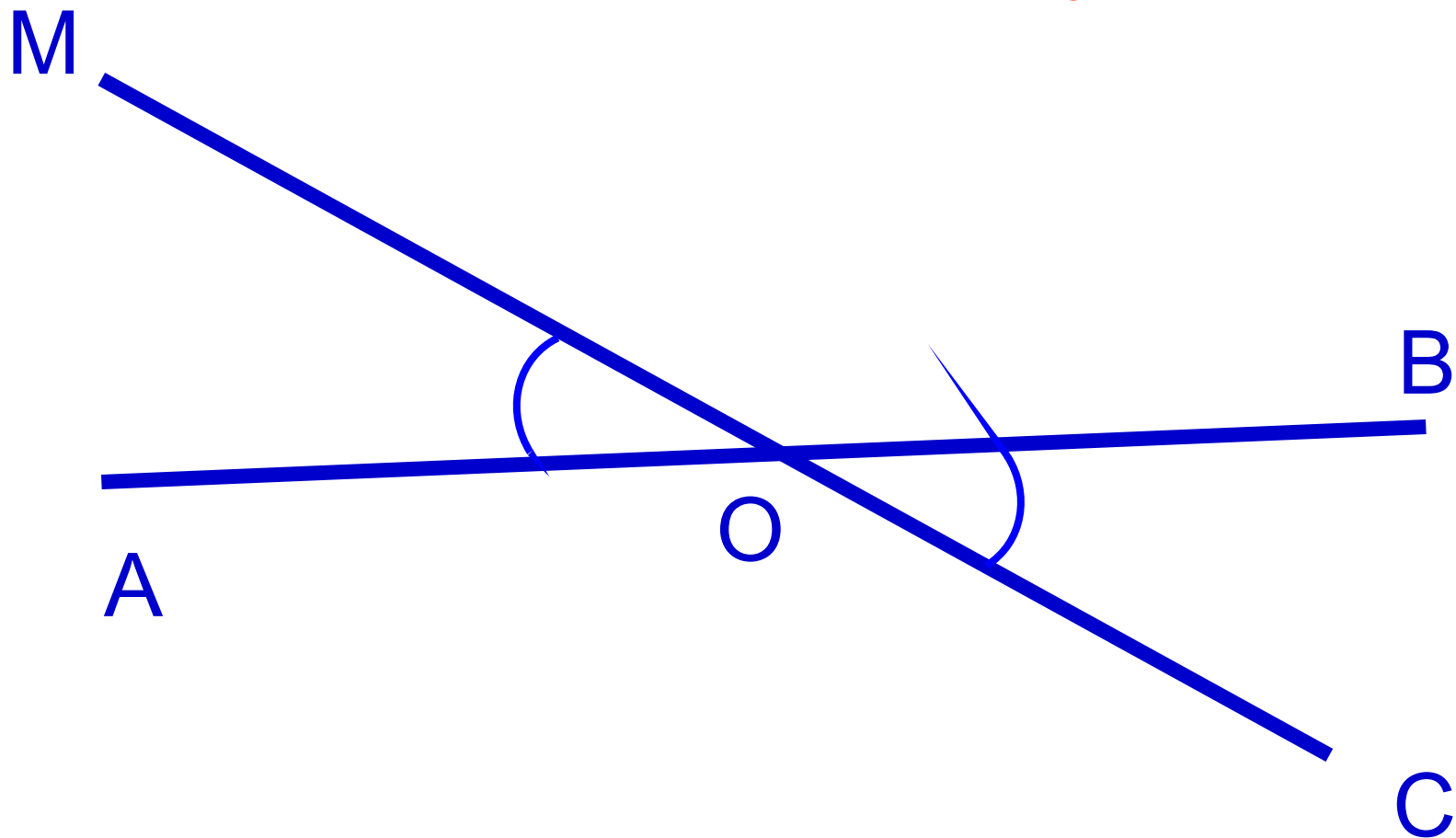

Вертикальные углы равны

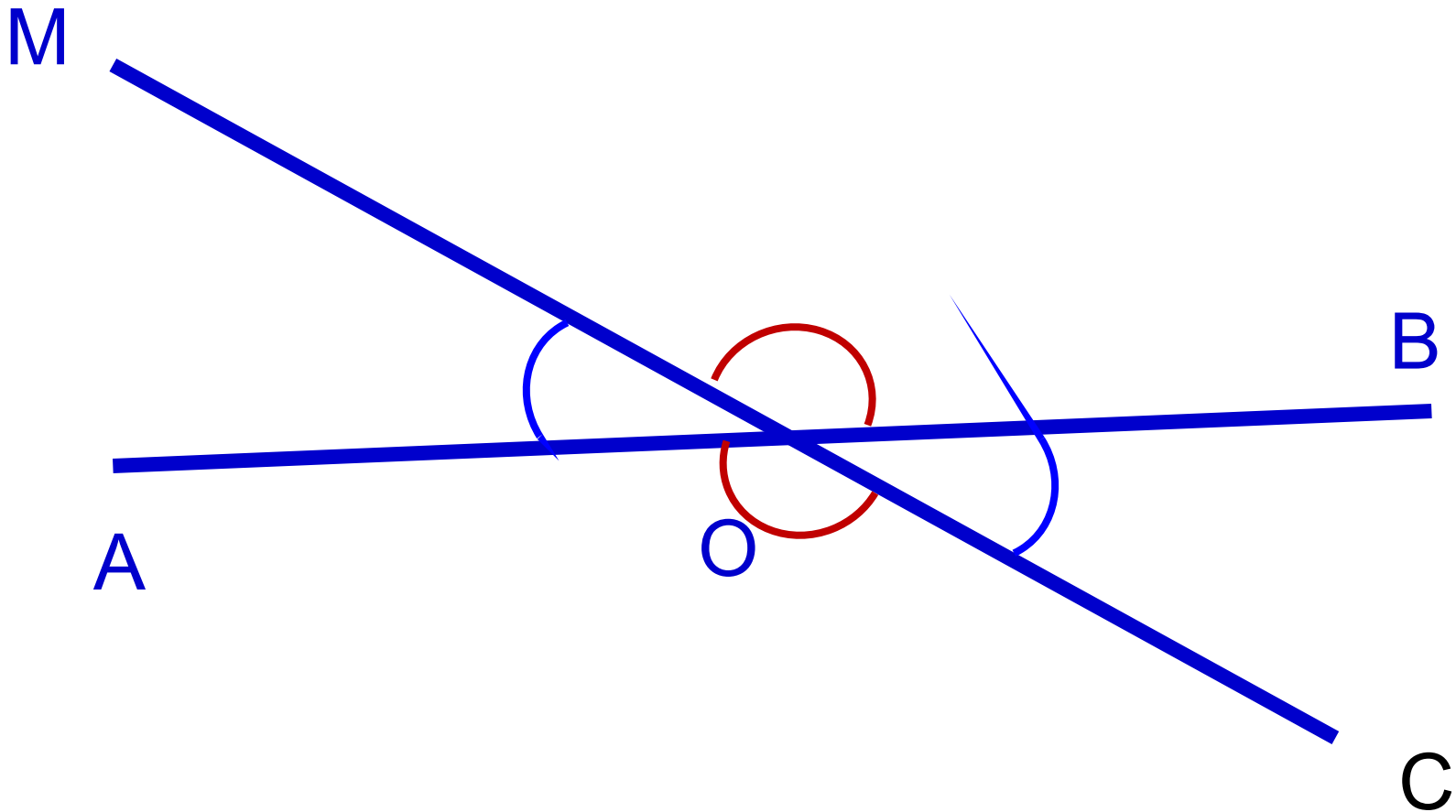

Две прямые, образующие при пересечении прямые углы, называют перпендикулярными.

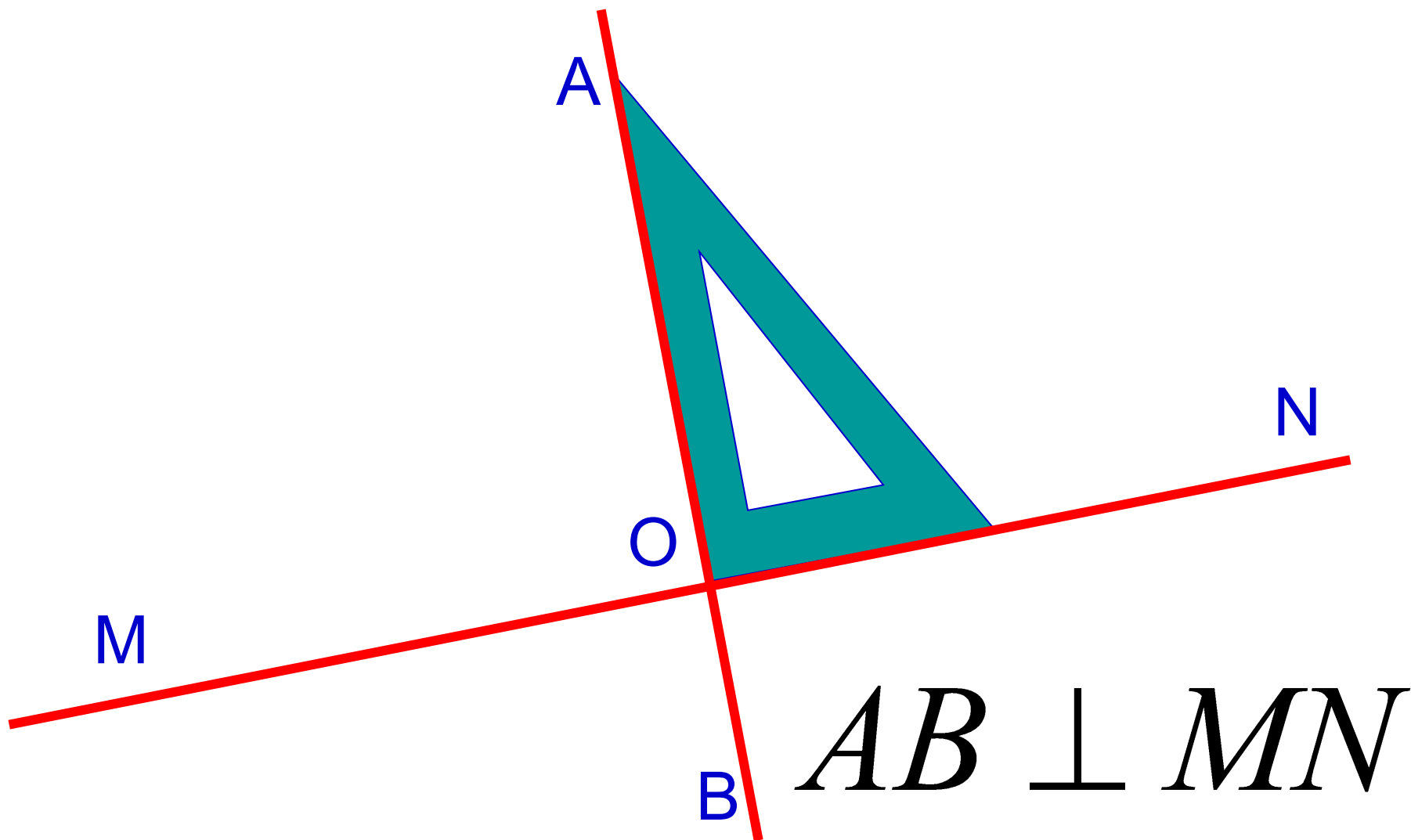

Построение перпендикулярных прямых

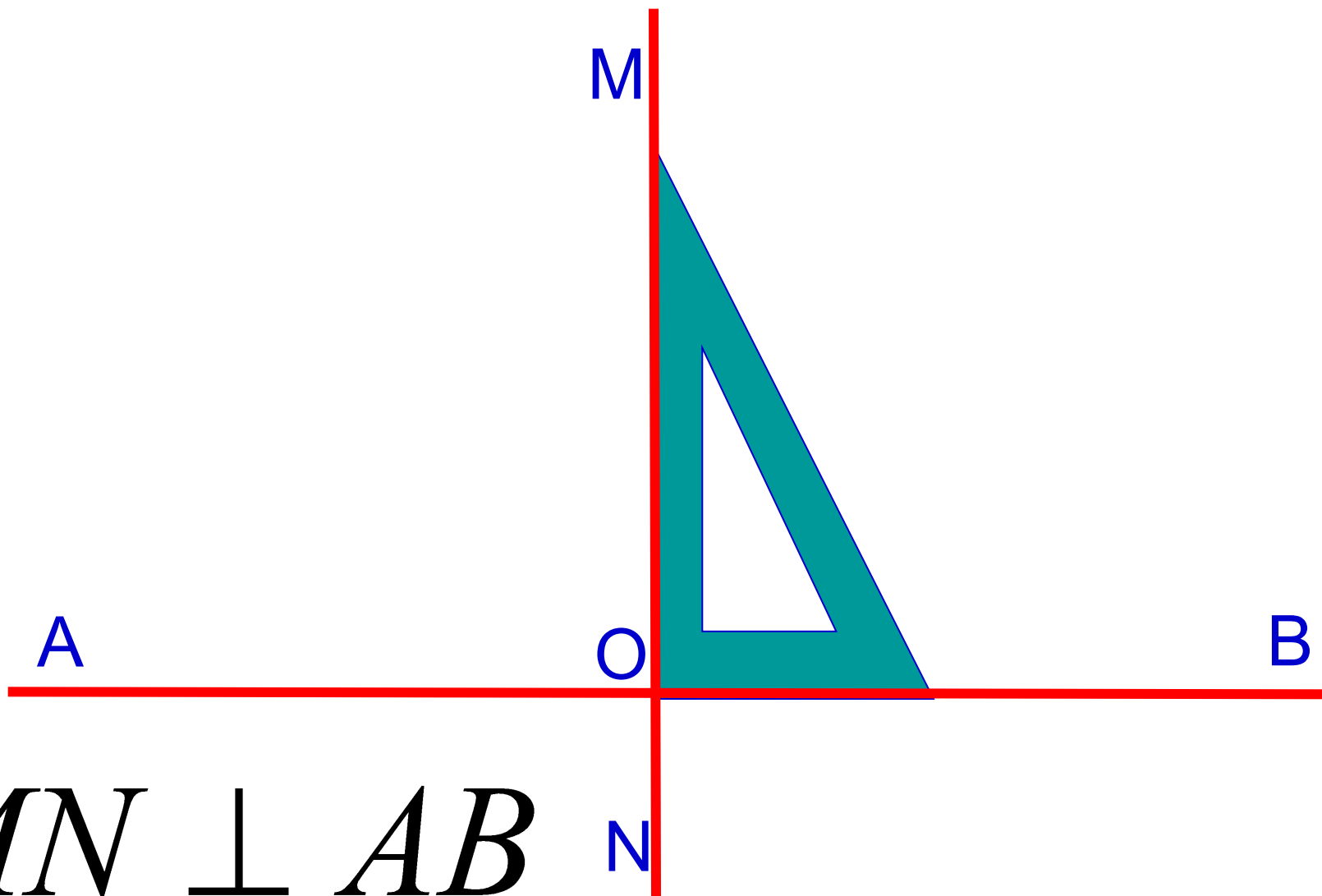

Построение перпендикулярных прямых

$$MN \perp AB$$

M



Транспортир

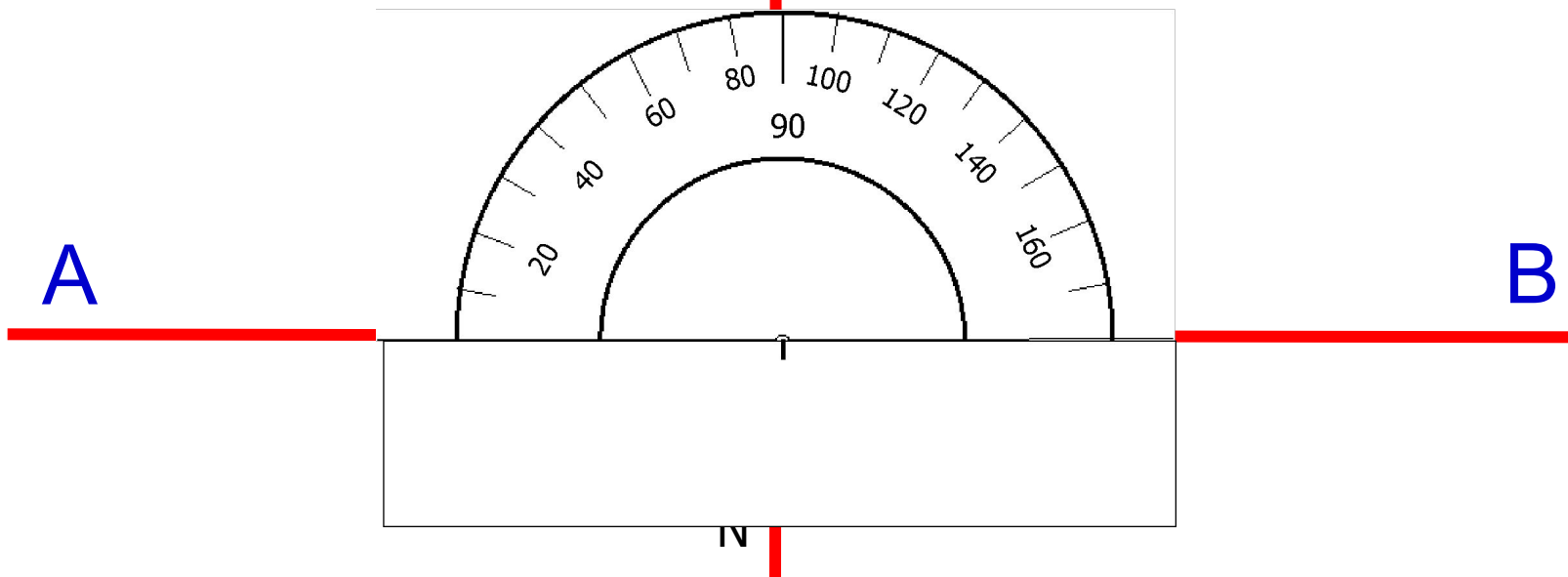

**ABCD -
прямоугольник**

$$a \perp d$$

$$b \perp d$$

$$a \perp c$$

$$b \perp c$$

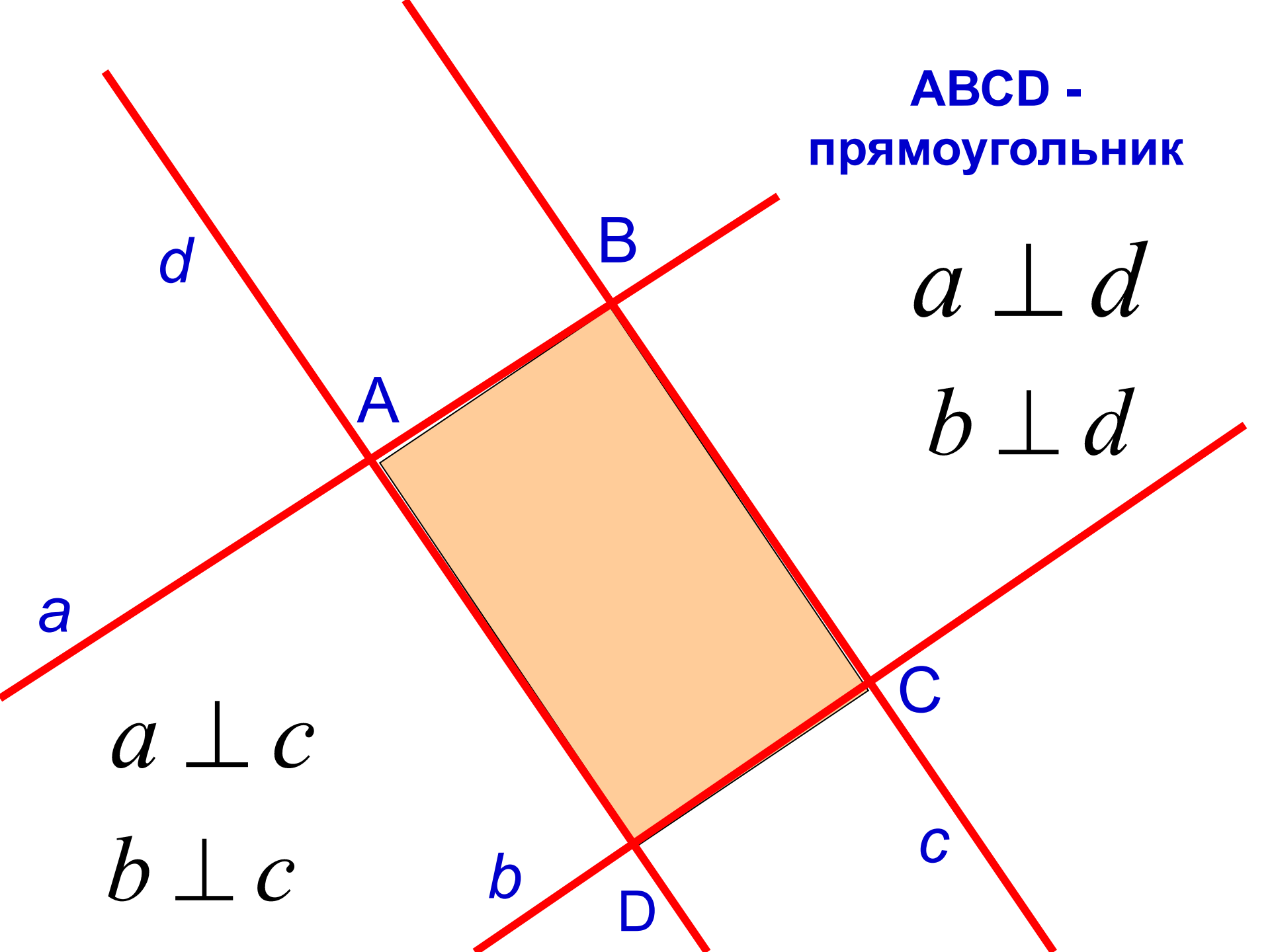

В классе:

№ 55

№ 57

№ 58(a)

№61(1)



Дома:

П 11

№ 55

№ 58(б,в)

№ 61(б)

