

Я знаю точно: чудес на свете

не семь, а

Лучи пронзали комнату сквозную
И золотили старенький паркет.
Листву деревьев сбросили резную
И ослепил небес раскрытых свет.

Покой и тишь. Мелодия застыла.
Не надо слов. Беспомощны слова...
В осеннем храме счастьем окропила
Летящая багряная листва.

Алексеева Л.А.

Учитель биологии гимназии

№7

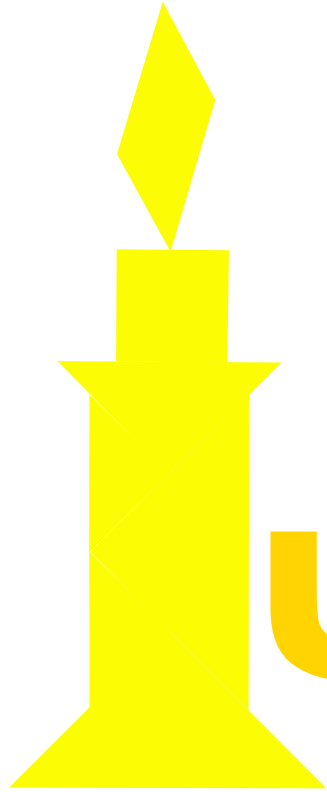

Площадь

ЧИ - ЧАО -

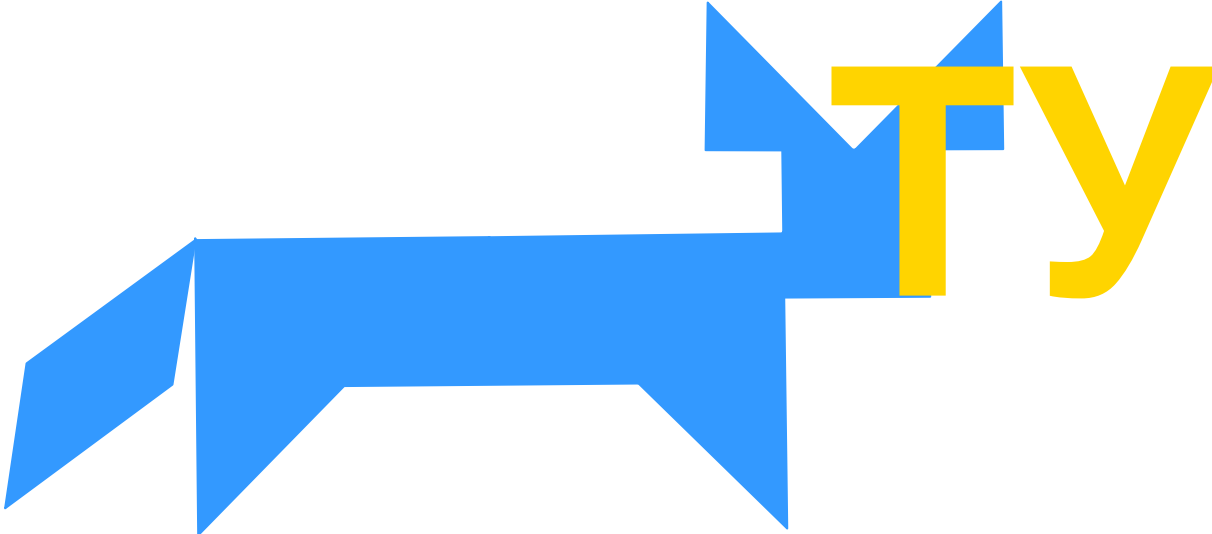

ту

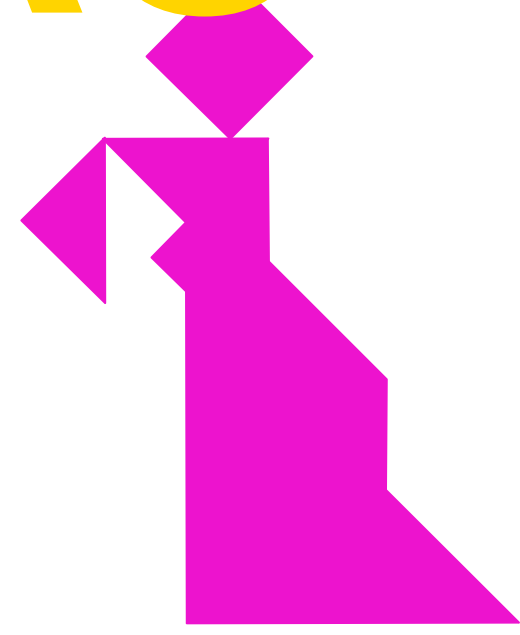

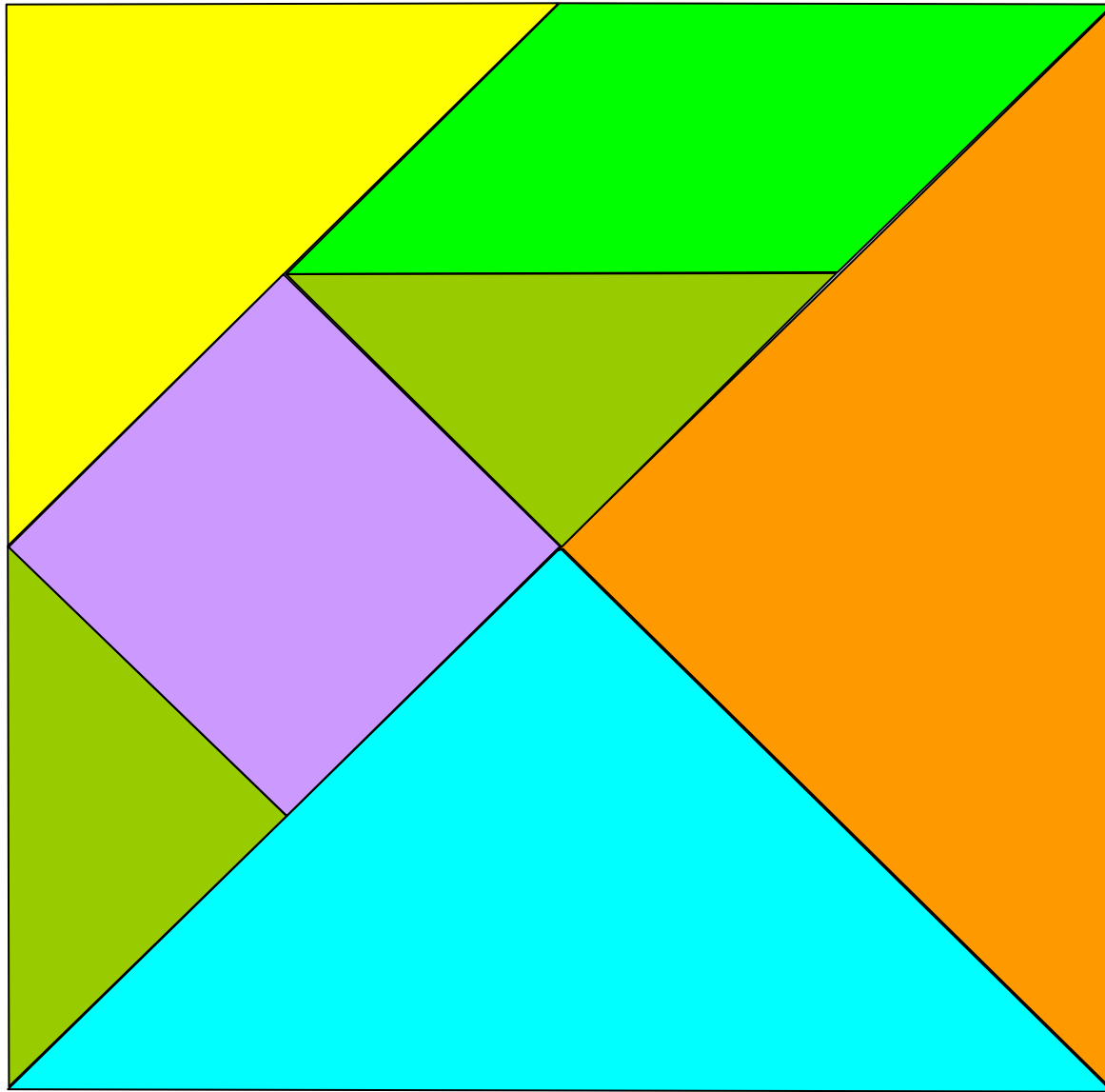

Равновеликие танграмовые полочки

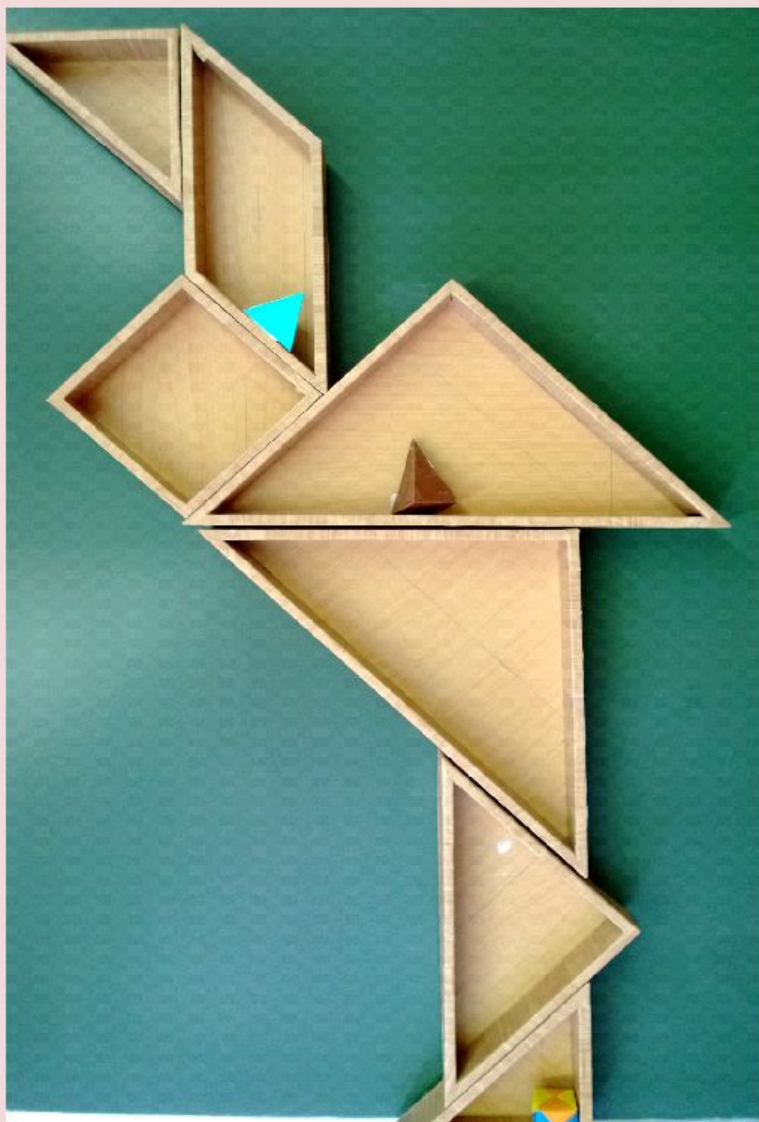

Найдите сторону квадрата,
площадь которого равна площади
прямоугольника со сторонами
16 см и 4 см.

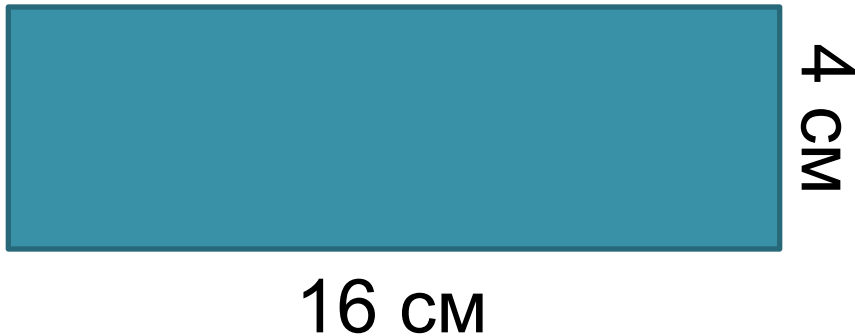

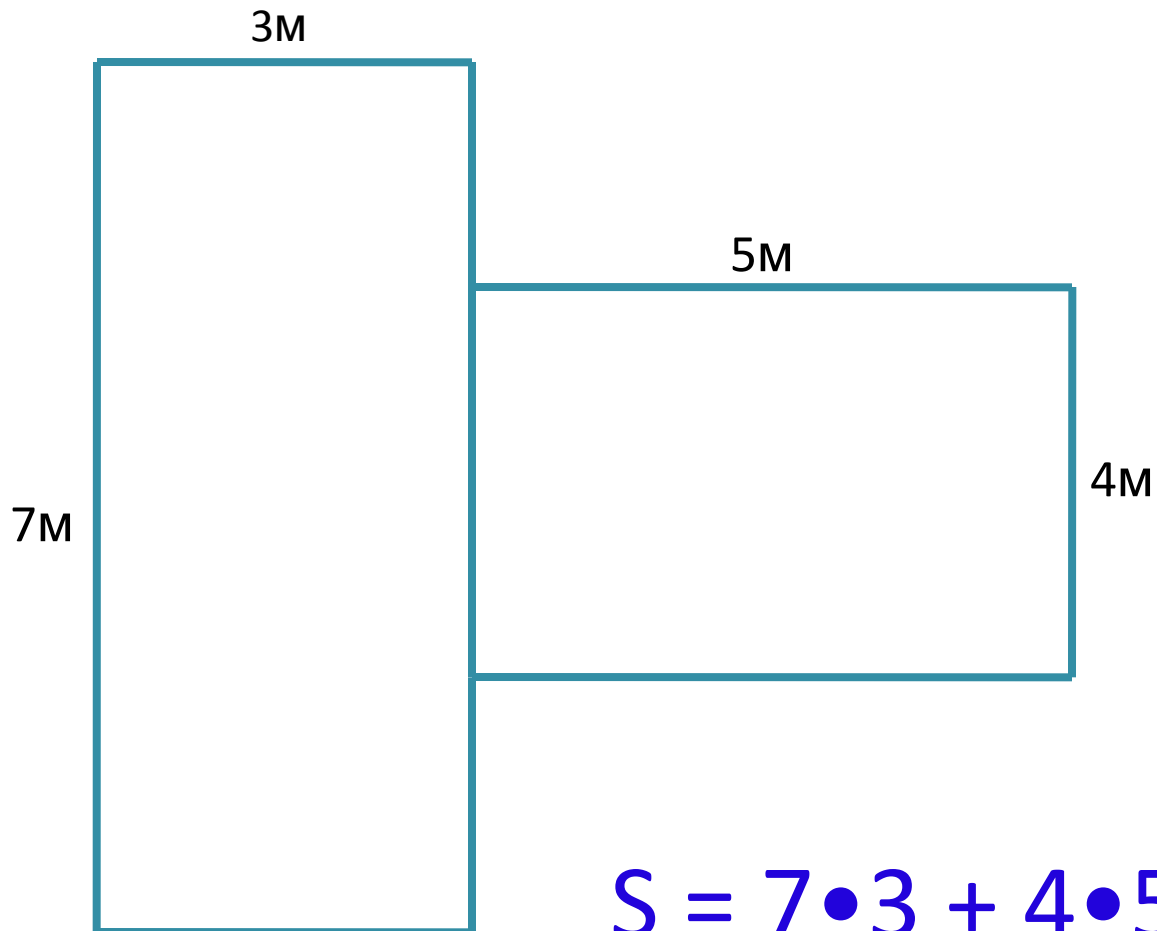

$$S = 7 \cdot 3 + 4 \cdot 5$$

6cm

5cm

10cm

?

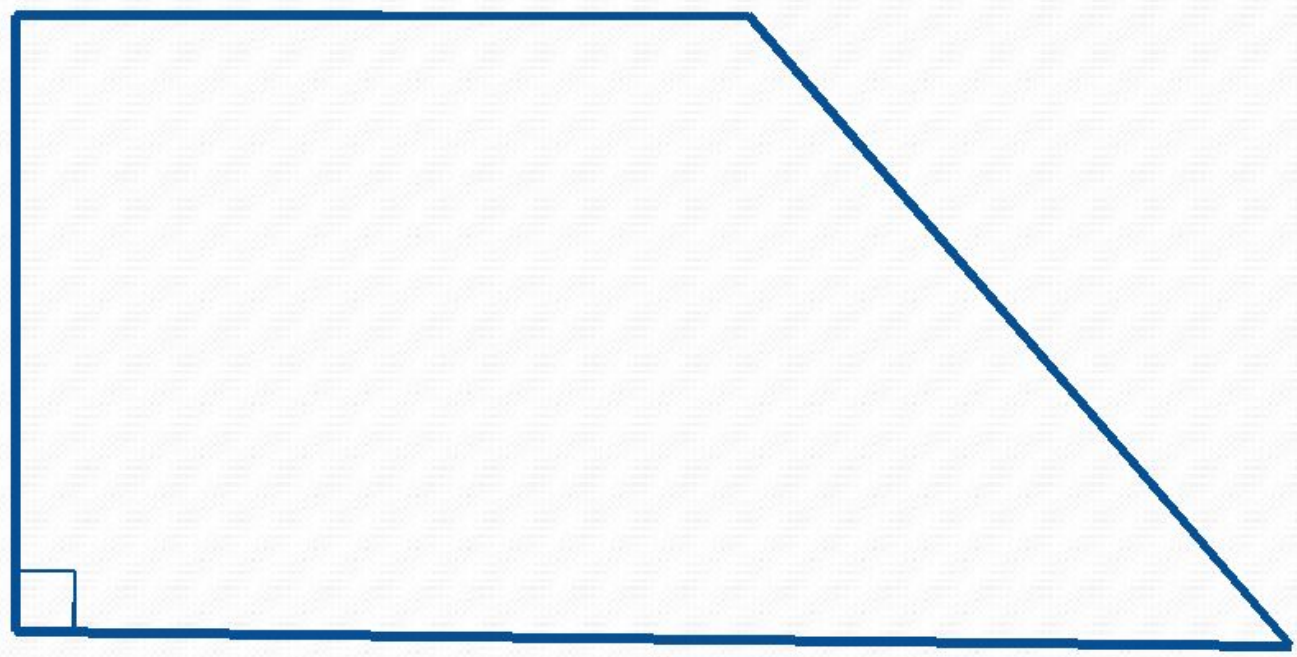

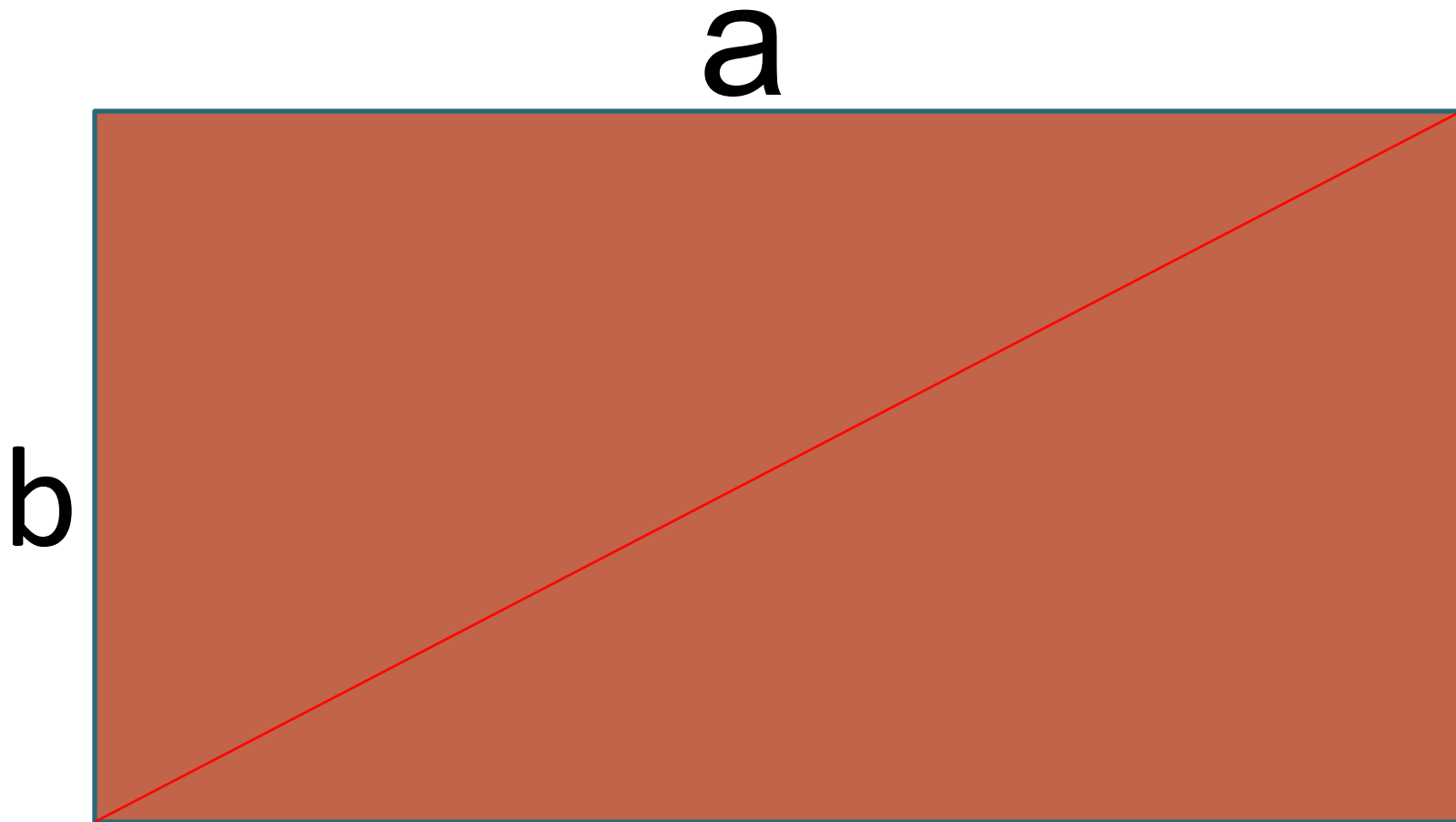

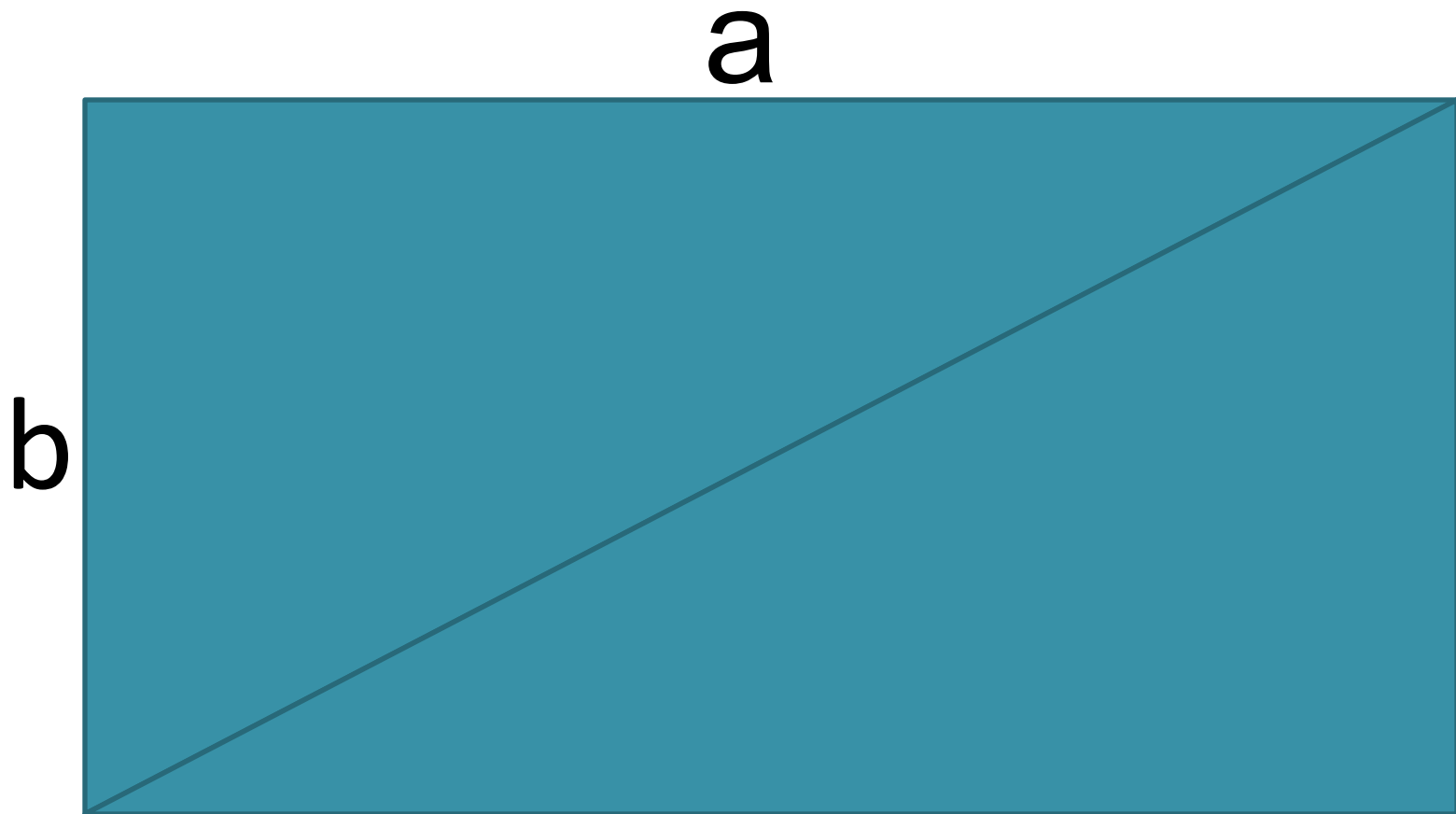

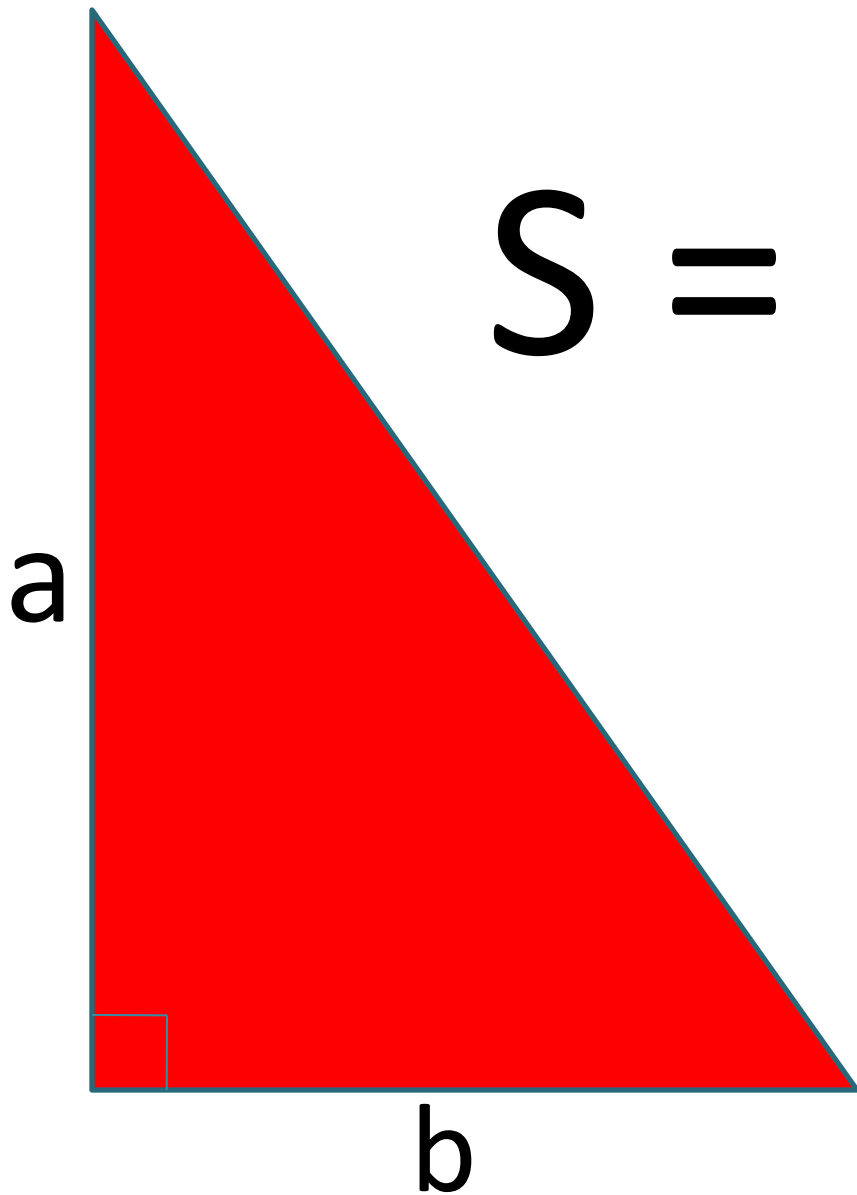

$$S = a \cdot b : 2$$

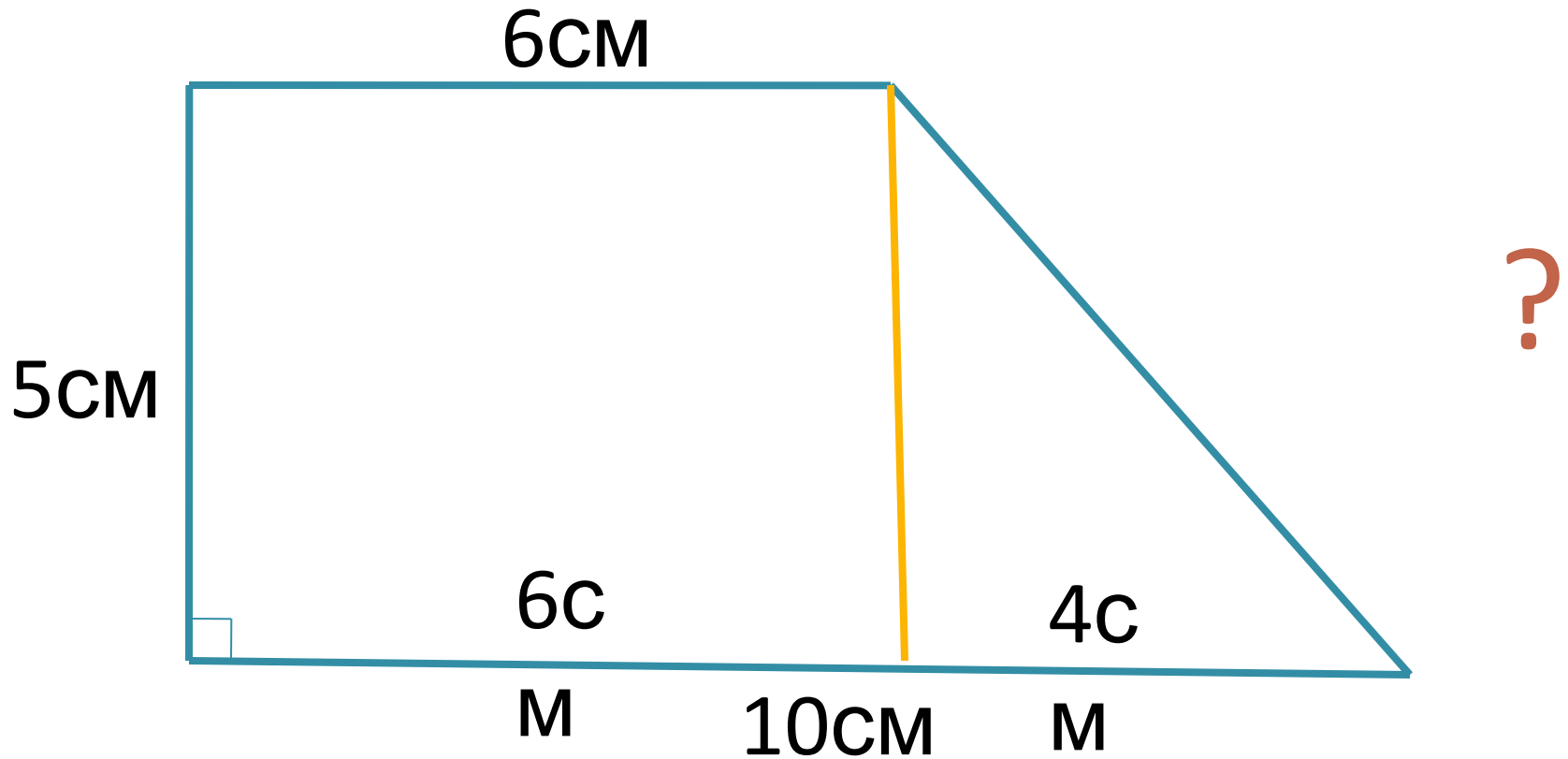

$$S = 5 \cdot 6 + 5 \cdot 4 : 2$$

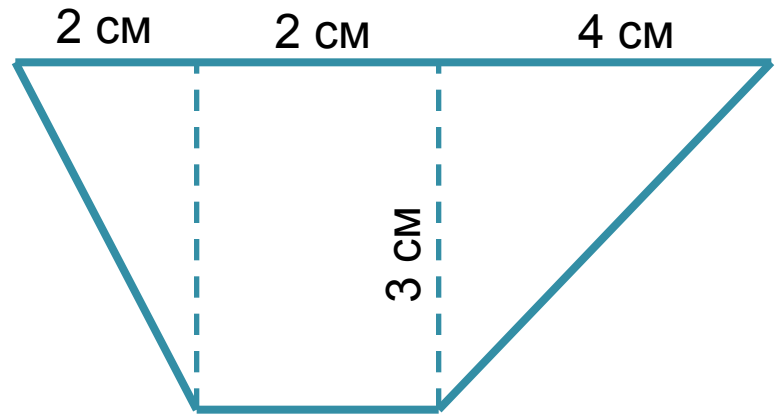
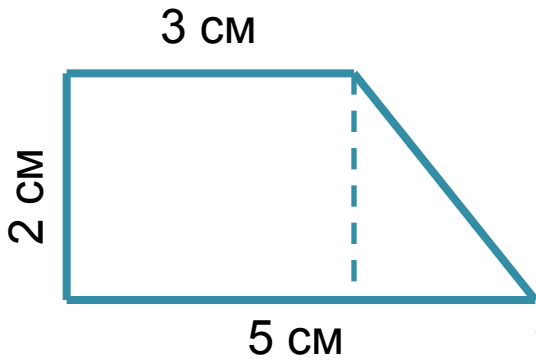

РАВНОВЕЛИКИ

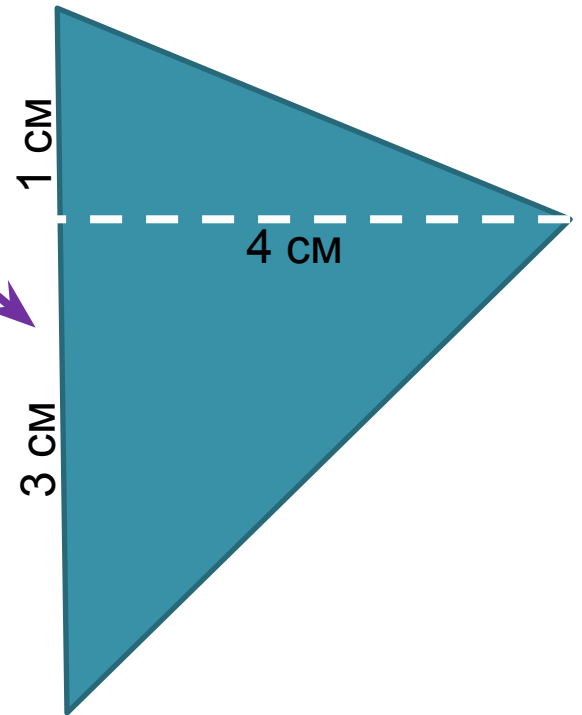
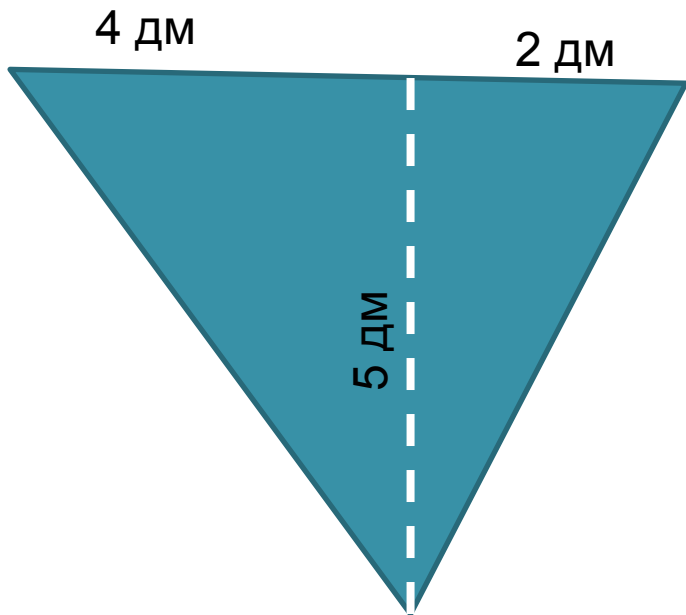

Домашнее задание

10	9	6	12	8	4

Найти площадь фигуры, считая стороны квадратных

