

Применение подобия в жизни человека

Подготовил ученик 8 «б»
класса Михальченко
Дмитрий



1 признак подобия треугольника

- Если 2 угла одного треугольника соответственно равны 2 углам другого, то такие треугольники подобны.

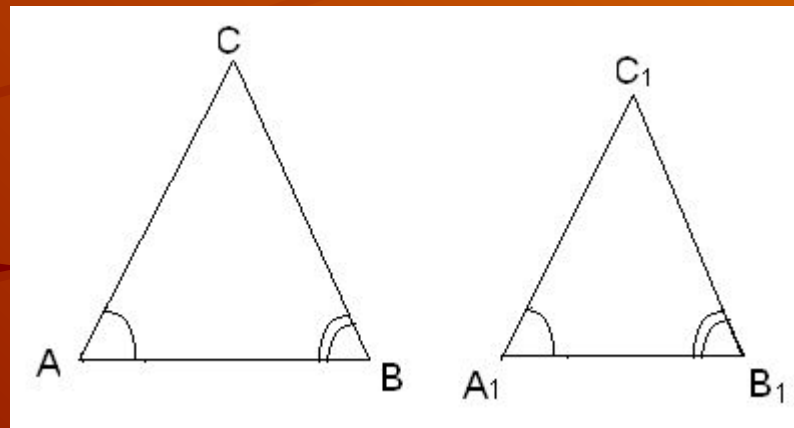

$$\frac{AB}{A_1B_1} = \frac{BC}{B_1C_1} = \frac{CA}{C_1A_1}$$

2 признак подобия треугольника

- Если 2 стороны одного треугольника пропорциональны 2 сторонам другого треугольника и углы, заключенные между этими сторонами, равны, то такие треугольники подобны.

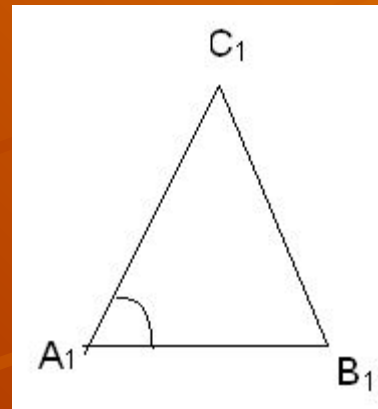
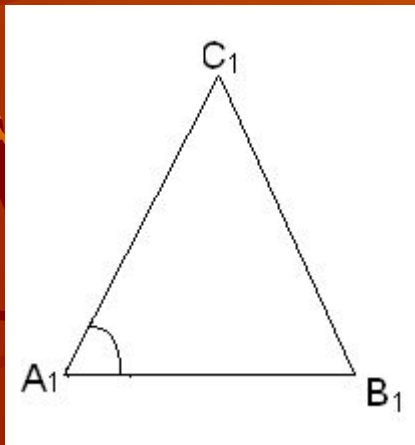

$$\frac{AB}{A_1B_1} = \frac{AC}{A_1C_1}$$

3 признак подобия треугольника

- Если три стороны одного треугольника пропорциональны трем сторонам другого, то такие треугольники подобны.

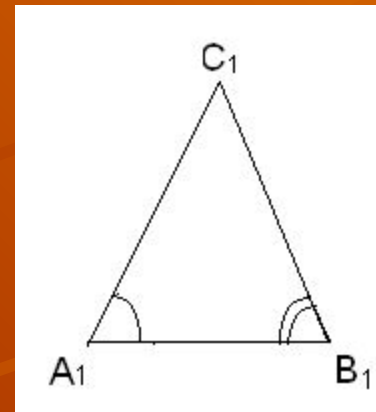
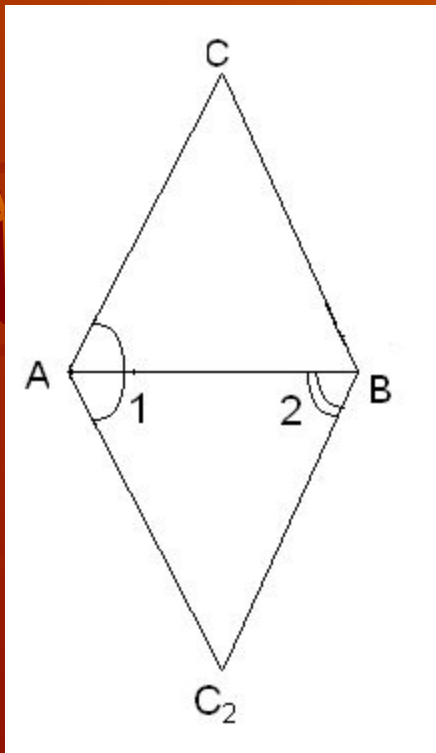

$$\frac{AB}{A_1B_1} = \frac{BC_2}{B_1C_1} = \frac{C_2A}{C_1A_1}$$

Задача № 1

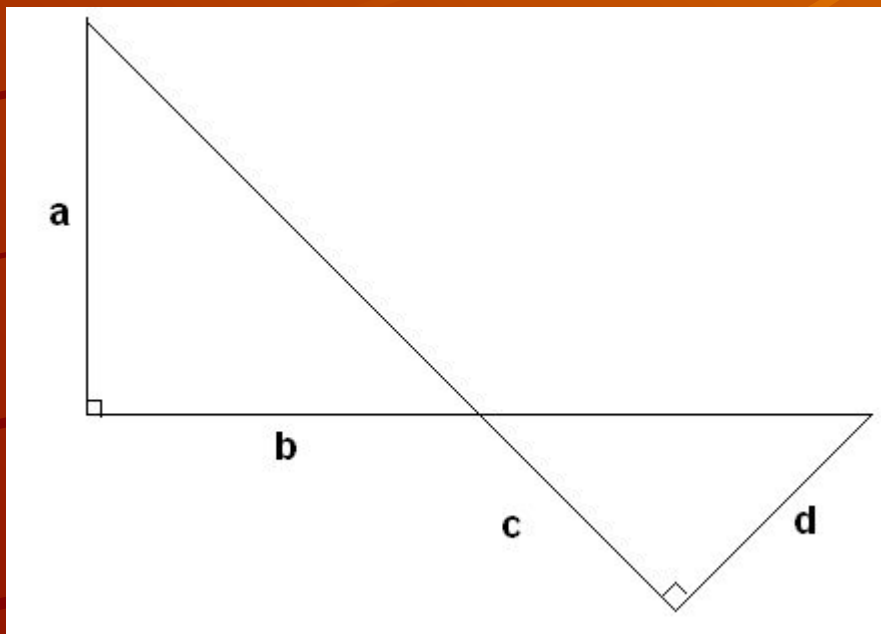

Дано: $a=14$ $b=6$
 $c=9$

Найти: d

Решение: Данные
треугольники имеют
равные острые углы
(вертикальные).
Стороны a и d , b и c –
сходственные.

Задача № 2

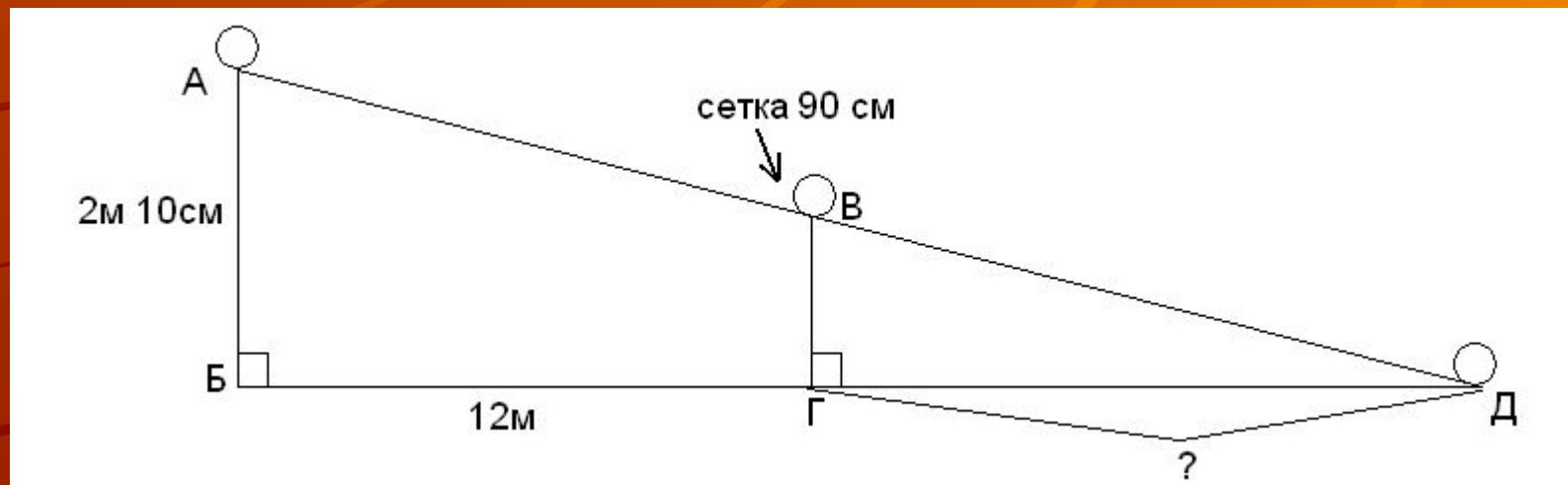

- Теннисный мяч подан с высоты 2м 10см и пролетел над самой сеткой, высота которой составляет 90см. На каком расстоянии от сетки мяч ударится о землю, если он подан от черты, находящейся в 12м от сетки, и летит по прямой?