

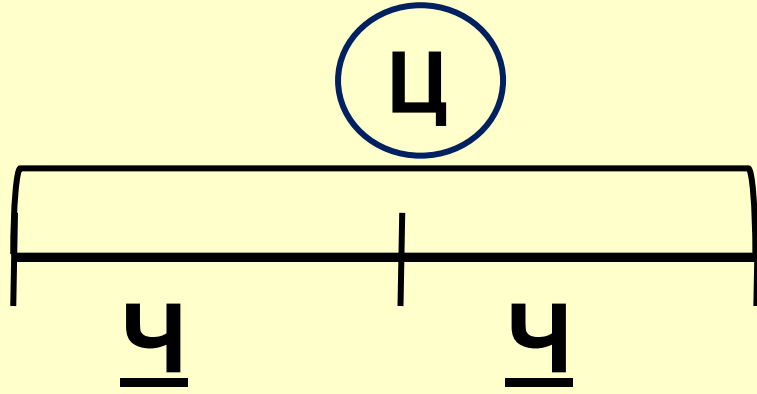

Повторенье – мать ученья!







$$\textcircled{4} = 4 + 4$$
$$4 = \textcircled{4} - 4$$

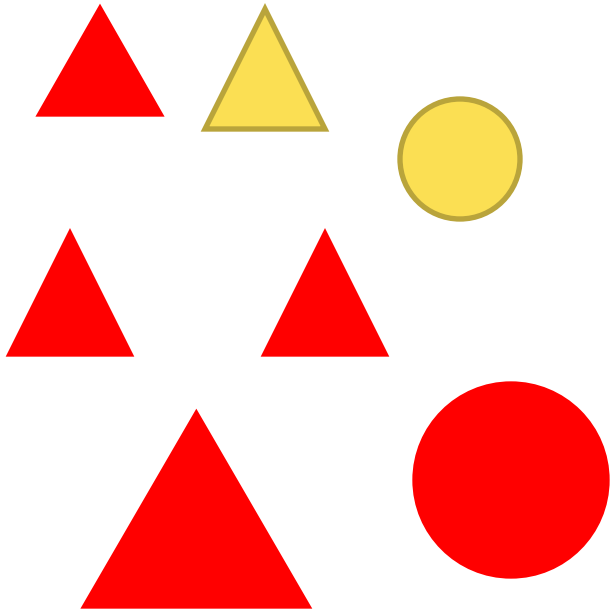

$$T + K = \Phi$$

$$\boxed{K} + \boxed{T} = \boxed{\Phi}$$

$$\boxed{\Phi} - \boxed{T} = \boxed{K}$$

$$\boxed{\Phi} - \boxed{K} = \boxed{T}$$

$$5 + 2 = \boxed{7}$$

$$\boxed{2} + \boxed{5} = \boxed{7}$$

$$\boxed{7} - \boxed{2} = \boxed{5}$$

$$\boxed{7} - \boxed{5} = \boxed{2}$$



Правила работы в группе

- В группе должен быть ответственный.
- Работать должен каждый на общий результат.
- Один говорит, другие слушают.
- Если не понял, переспроси.
- Свое несогласие высказывай вежливо.



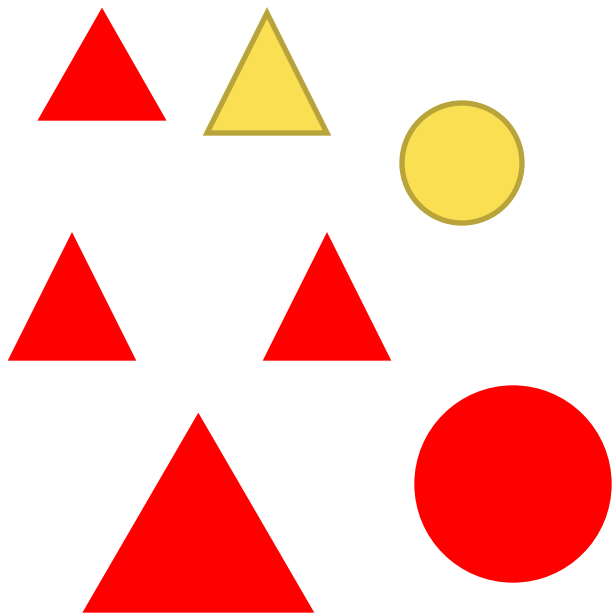

$$\text{Ж} + \text{К} = \text{Ф}$$

$$2 + 5 = 7$$

$$\text{К} + \text{Ж} = \text{Ф}$$

$$5 + 2 = 7$$

$$\text{Ф} - \text{Ж} = \text{К}$$

$$7 - 2 = 5$$

$$\text{Ф} - \text{К} = \text{Ж}$$

$$7 - 5 = 2$$

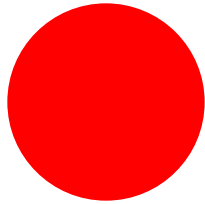
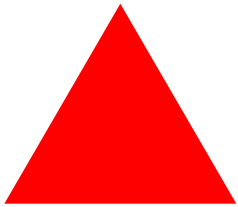
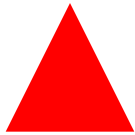
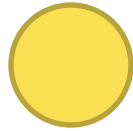
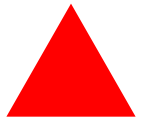

$$\text{Б} + \text{М} = \Phi$$

$$2 + 5 = \boxed{7}$$

$$\boxed{\text{М}} + \boxed{\text{Б}} = \boxed{\Phi}$$

$$\boxed{5} + \boxed{2} = \boxed{7}$$

$$\boxed{\Phi} - \boxed{\text{Б}} = \boxed{\text{М}}$$

$$\boxed{7} - \boxed{2} = \boxed{5}$$

$$\boxed{\Phi} - \boxed{\text{М}} = \boxed{\text{Б}}$$

$$\boxed{7} - \boxed{5} = \boxed{2}$$



Алгоритм сложения и вычитания двузначных чисел

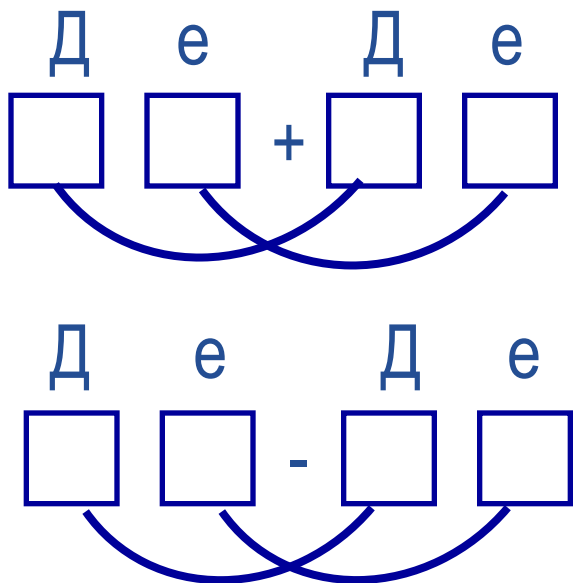

Алгоритмы сложения и вычитания чисел с переходом через десяток

Найти число, которое дополняет 1 слагаемое до 10

Найти число единиц уменьшаемого

Разбить 2 слагаемое на 2 части, одна из которых равна найденному числу

Разбить вычитаемое на 2 части, одна из которых равна найденному числу

Выполнить сложение по частям

Выполнить вычитание по частям

$$42 + 7 = 49$$

$$35 - 20 = 15$$

$$16 + 40 = 56$$

$$24 + 25 = 49$$

$$9 + 6 = 15$$

$$7 + 8 = 15$$

$$51 + 5 = 56$$

$$68 - 12 = 56$$

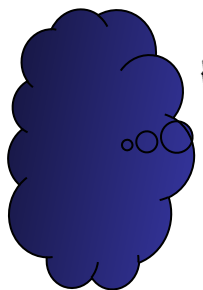
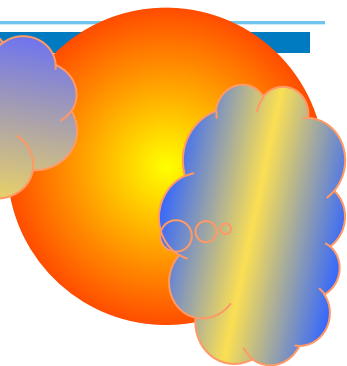
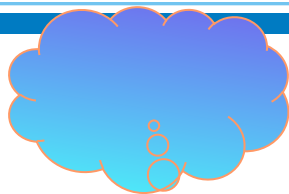
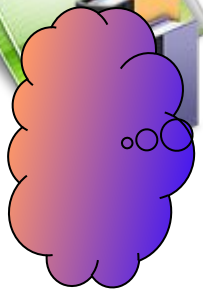

Ребята, берегите зрение!

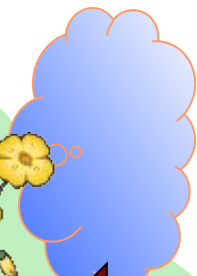
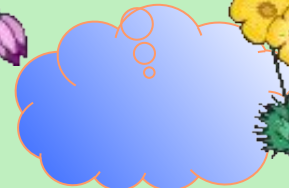
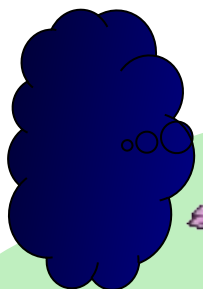

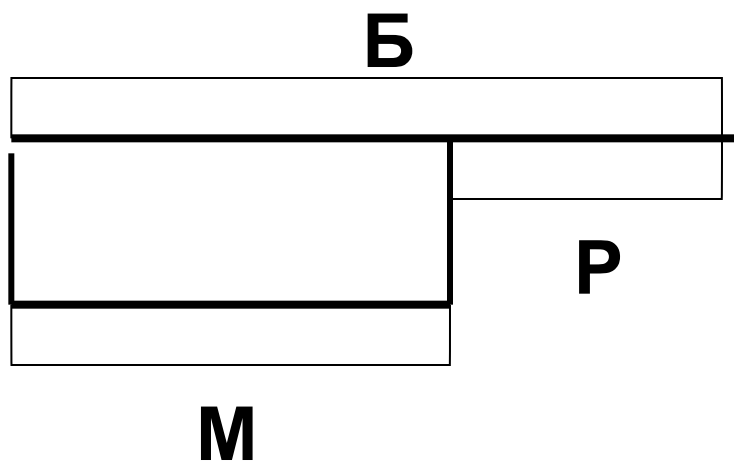

$$P = B - M$$

$$B = M + P$$

$$M = B - P$$



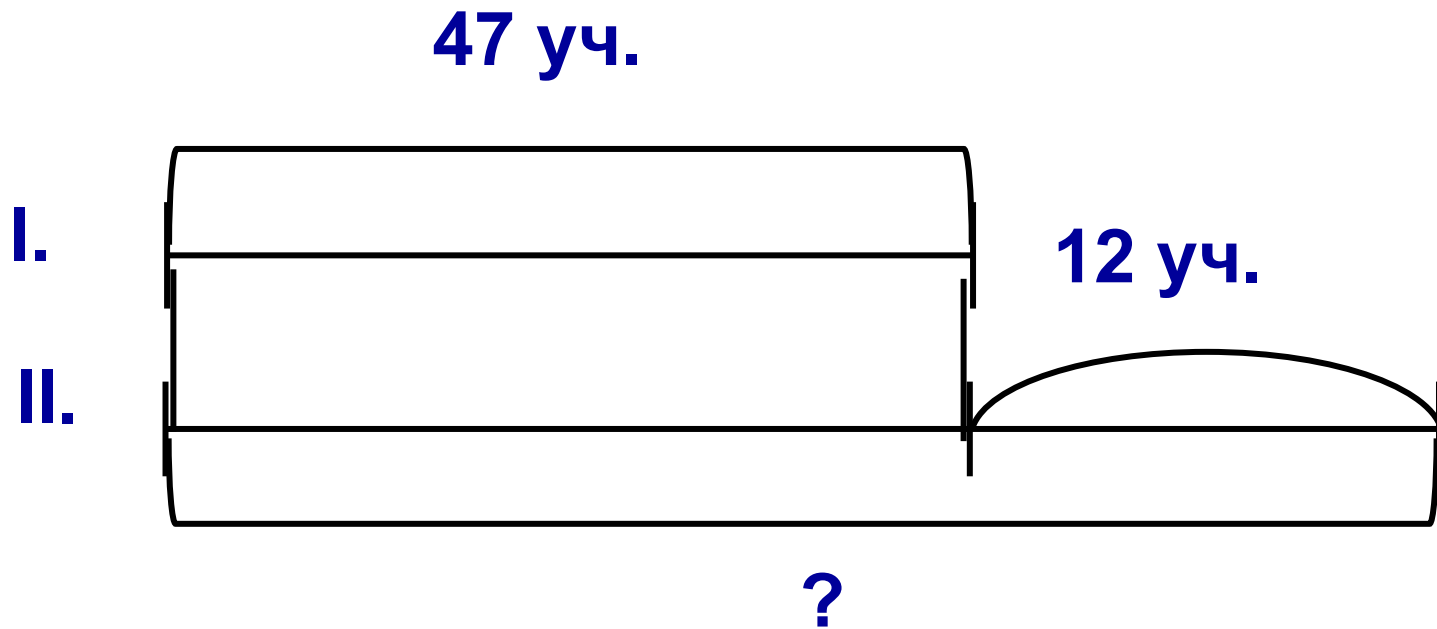

$$47 + 12 = 59 \text{ (уч.)}$$

Ответ: 59 учеников.

Образец для самопроверки самостоятельной работы

1.

$$\begin{array}{cc} \boxed{3} + \boxed{5} & \boxed{8} - \boxed{3} \\ \boxed{5} + \boxed{3} & \boxed{8} - \boxed{5} \end{array}$$

по форме

2.

45	64	3
73	22	17
48	63	14

3.

Ответ: на 9 рыб.

4*

- + +



Я отлично работал,
все понял, могу
объяснить другим.



Я хорошо
работал и все
понял.



Мне нужна
консультация.

Молодцы!

