

УСТНЫЙ

СЧЁТ





Вычисли.

Проверь себя, нажав на

$220 \times 3 + 340 =$ звёздочку. 1000

$3000 + (6400 : 8) =$  3800

$6000 - (2000 - 60 \times 3) =$  4180

$1000 - (200 + 210 : 3) =$  730



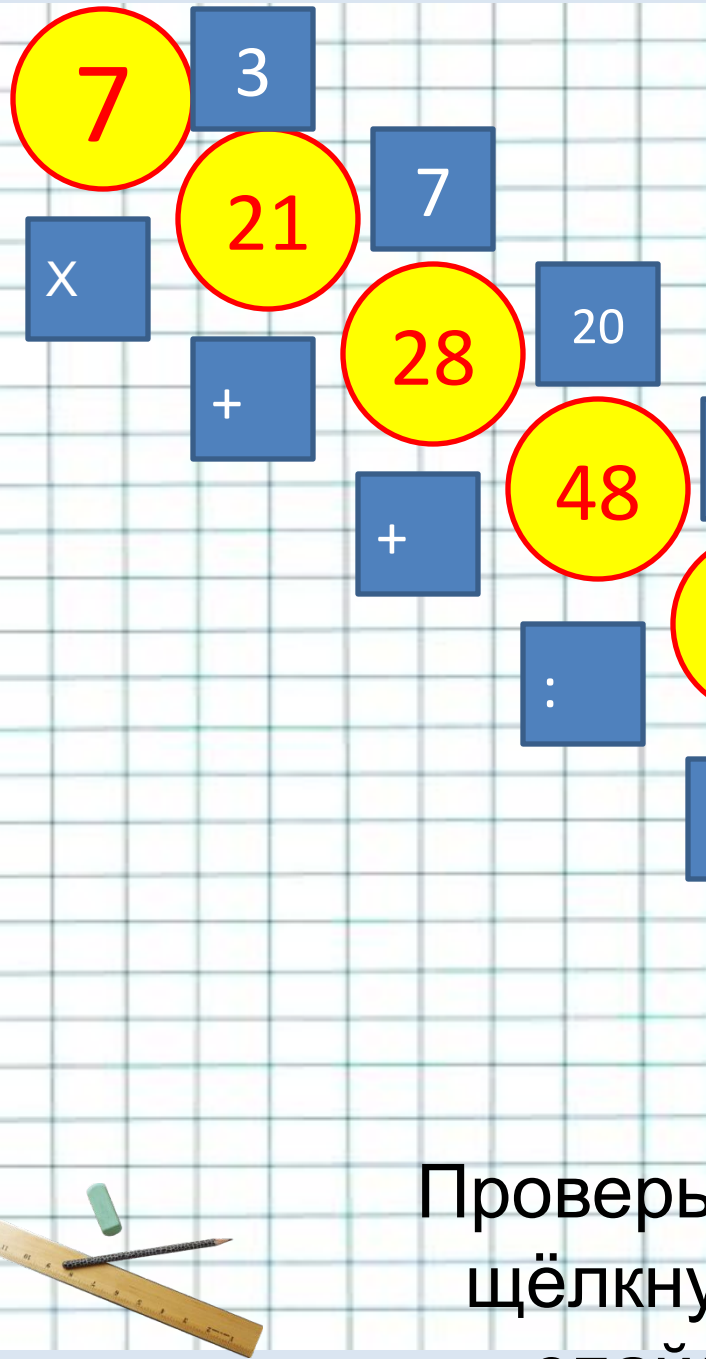

В нижнем левом углу
экрана
выбери фломастер.

Запиши

нужную цифру в синих
квадратах.

Проверь себя,
щёлкнув по
спайду.



Вычисли:

$$96:4$$

а) 2



б) 92



г) 26



в) 34



4

Вычисли:

$$72:4$$

а)

68



б) 28



г) 16



в) 18



Верный ответ



Если $c=54$, то

$c:6=9$
Если $C=6$, то

$5 \times C=35$
Если $c=9$, то 18:

Если $c=12$, то

$c+10=22$
Если $c=15$, то 18-
 $c=2$



+



-

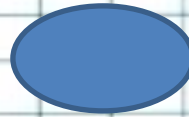

+



+



-

Если утверждение верно, поставь в синем овале фломастером +, если неверно -

-



Если $A=15$, $C=3$, то

+



$A \times C=48$
Если $a=19$, $c=31$, то

+



$a+c=50$
Если $a=65$, $c=26$, то $a-$

+



$c=39$
Если $a=72$, $c=8$, то $a:$

-



$c=9$
Если $a=54$, $c=28$, то $a-$

$c=20$



Какое из этих чисел
наименьшее?

а) 12345

6

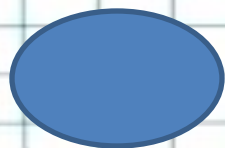

б) 102345



в) 123450



Щёлкни по цифре, верный
ответ -



Масса свёклы в каждом ящике 18 кг, а масса каждого ящика 2 кг. Чему равна масса 5 ящиков со свёклой?

1) 90 кг



2) 10 кг



3) 100 кг



4) 96 кг



Ребята смотрели спектакль в школьном зале. В трёх рядах сидели по 15 человек и ещё в одном ряду 12 человек. Сколько ребят смотрело спектакль?

1)

45 человек

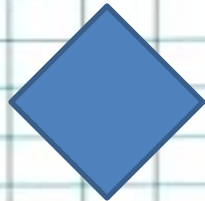

2) 27

человек

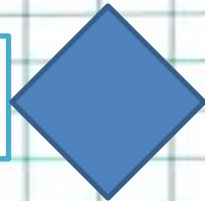

3) 60

человек

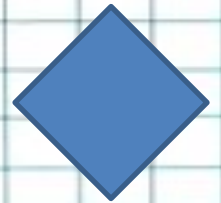

4) 57

человек

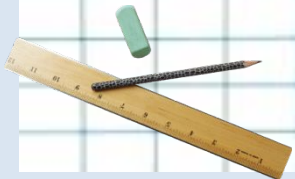

Разминка

- Самолет пролетает расстояние от города А до города В за 1 ч. 20 мин. Однако обратный перелет занимает 80 мин. Как вы это объясните?
- «Мерседес» проехал 20км. Сколько километров проехало каждое из его четырех колес?
- Шел человек в город и по дороге догнал трех своих знакомых. Сколько человек шло в город?
- Три человека ждали поезда 3 часа. Сколько времени ждал каждый?



Расстояние – S (км,
м, дм, см)

Время – t
(сут., ч, мин, с)

Скорость – U
(км/ч, км/мин, м/с)



Средняя
скорость

Время

Расстояние

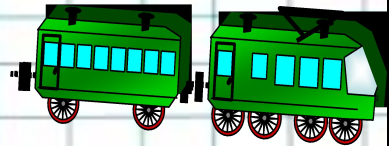

60 км/ч

2 ч

120 км



Расстояние = Скорость · Время

$$S = v \cdot t$$

Скорость = Расстояние : время

$$v = S : t$$

Время = Расстояние : Скорость

$$t = S : v$$



Аист может лететь со средней скоростью 40 м/с. Какое расстояние он может пролететь за 4 с?



$$40 \cdot 4 = 160 \text{ (м)} - \text{расстояние}$$

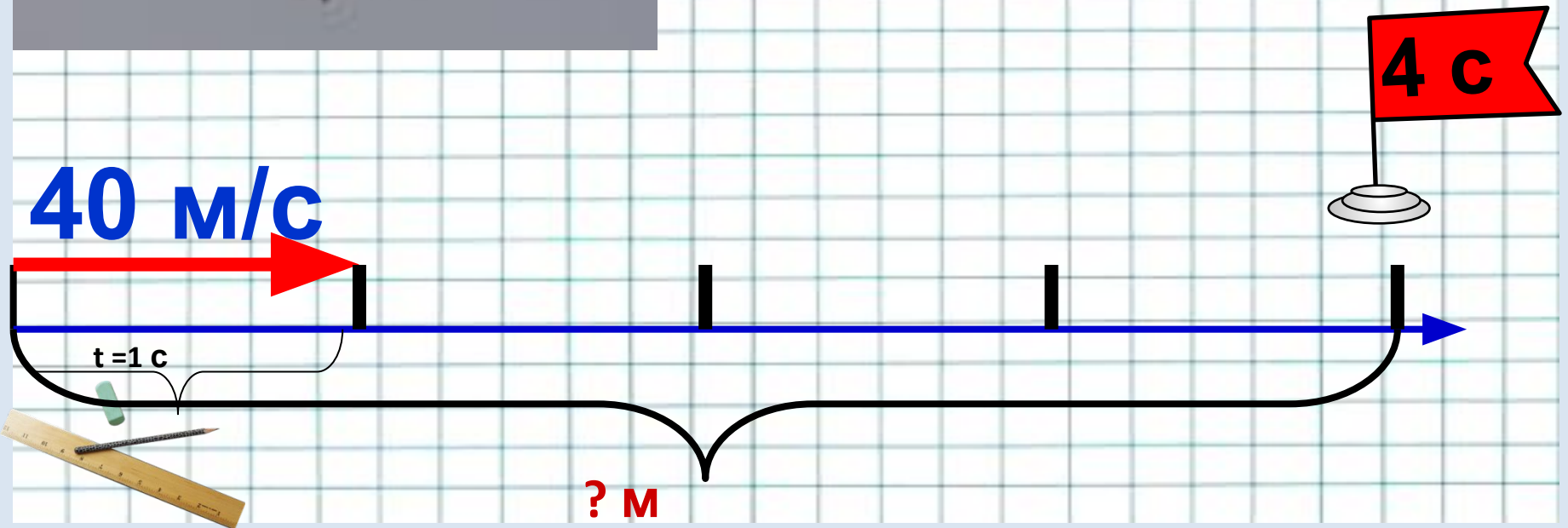

За какое время можно пройти 30 км с постоянной скоростью 5 км/ч?

$$30 : 5 = 6 \text{ (ч)}$$



$t - ? \text{ ч}$

$v - 5 \text{ км/ч}$

30 км



Таня пробежала 30 м за 6 с. С какой средней скоростью она бежала?

$$30 : 6 = 5 \text{ (м/с)-ср. скорость}$$

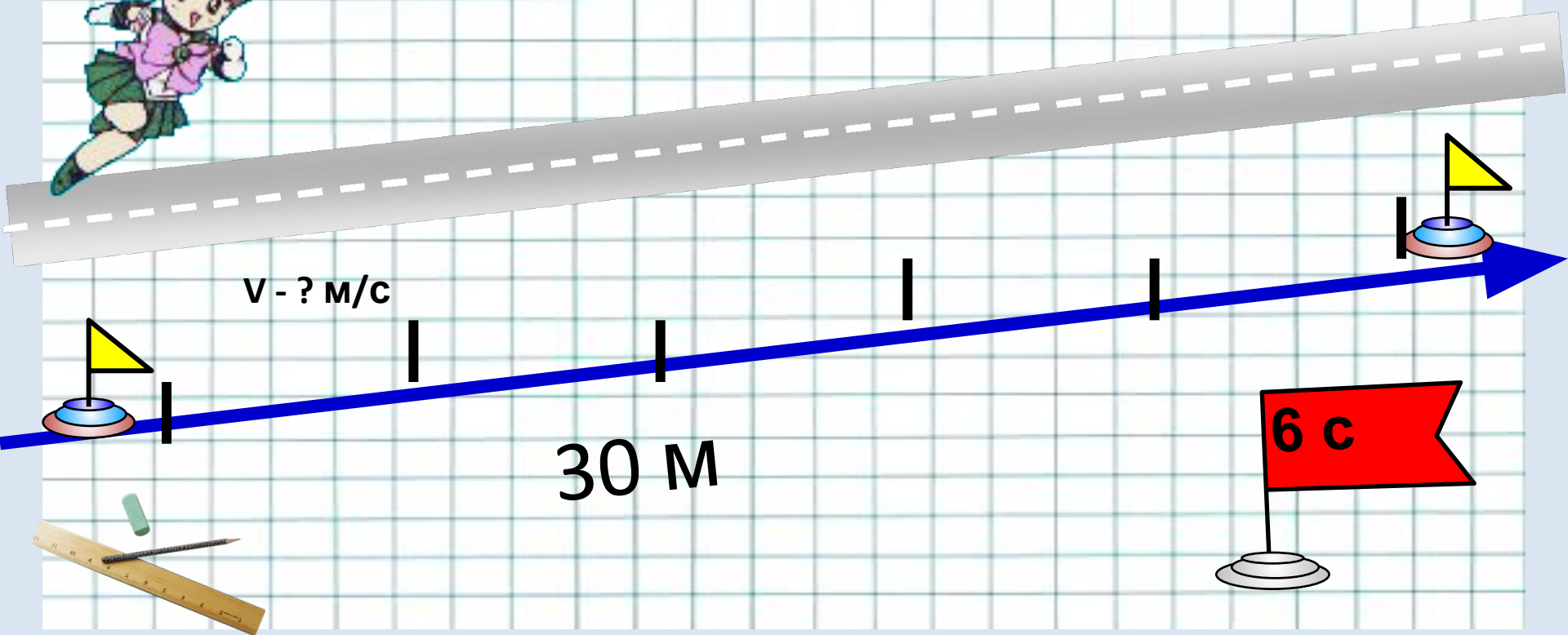

Пассажирский поезд прошёл 75 км за первый час, 60 км за второй час и 75 км за третий час. С какой средней скоростью он двигался?

$$(75 + 60 + 75) : 3 =$$

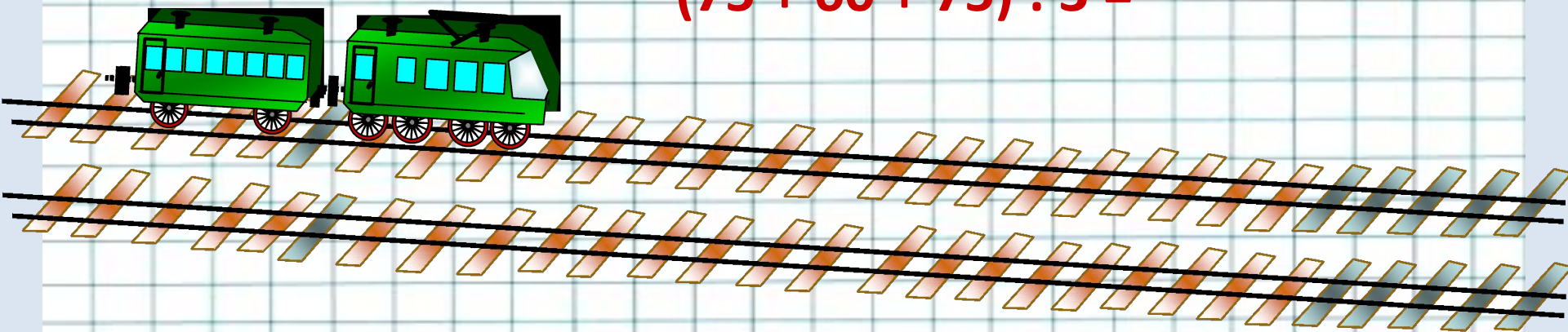

3 ч

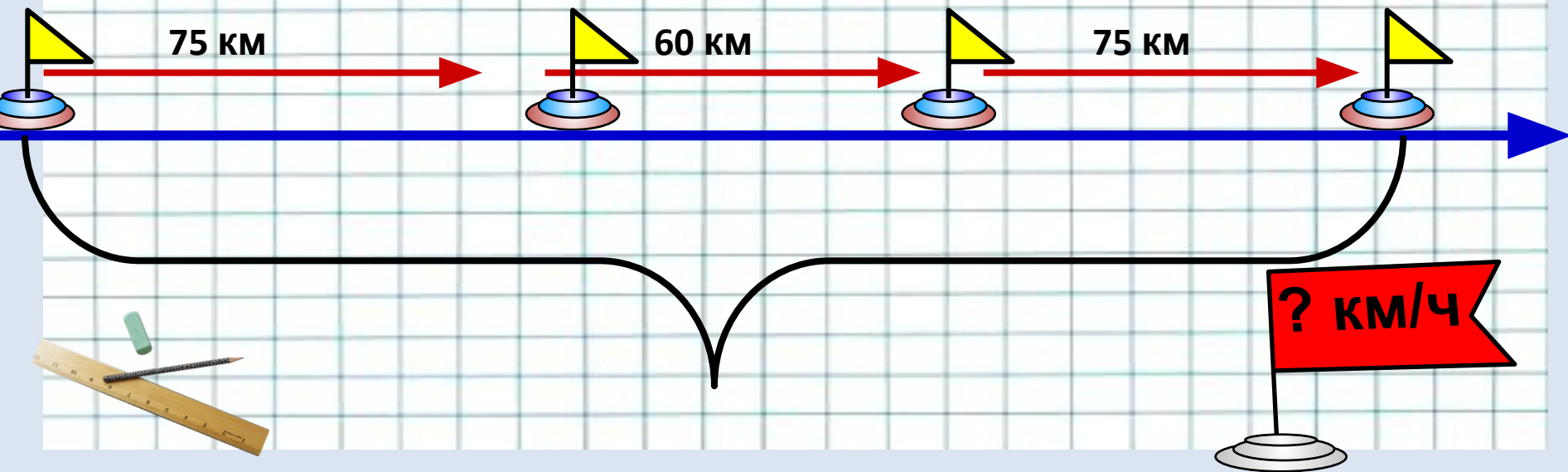

Товарный поезд прошёл 120 км за 3 ч, проходя за каждый час одинаковое расстояние. С какой средней скоростью он двигался?

$$120 : 3 = (40 \text{ км/ч}) - \text{средняя скорость}$$

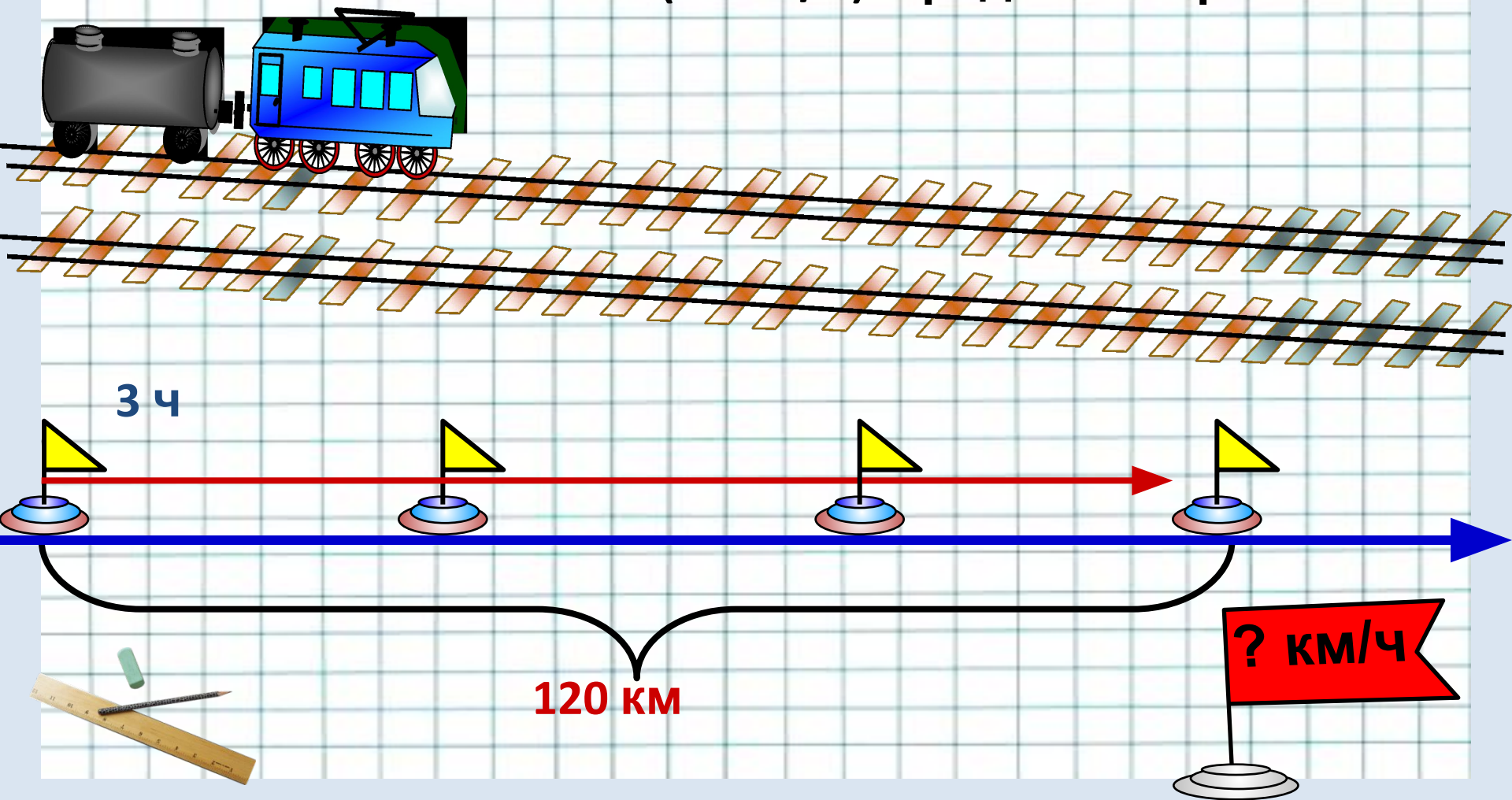

Мотоциклист ехал 3 ч со средней скоростью 60 км/ч и 2 ч со средней скоростью 70 км/ч. Какое расстояние он проехал за всё это время? Узнай среднюю скорость его движения.

$$60 \cdot 3 + 70 \cdot 2 = 320 \text{ (км)}$$

$$320 : 5 = 64 \text{ (км/ч) ср. скорость}$$

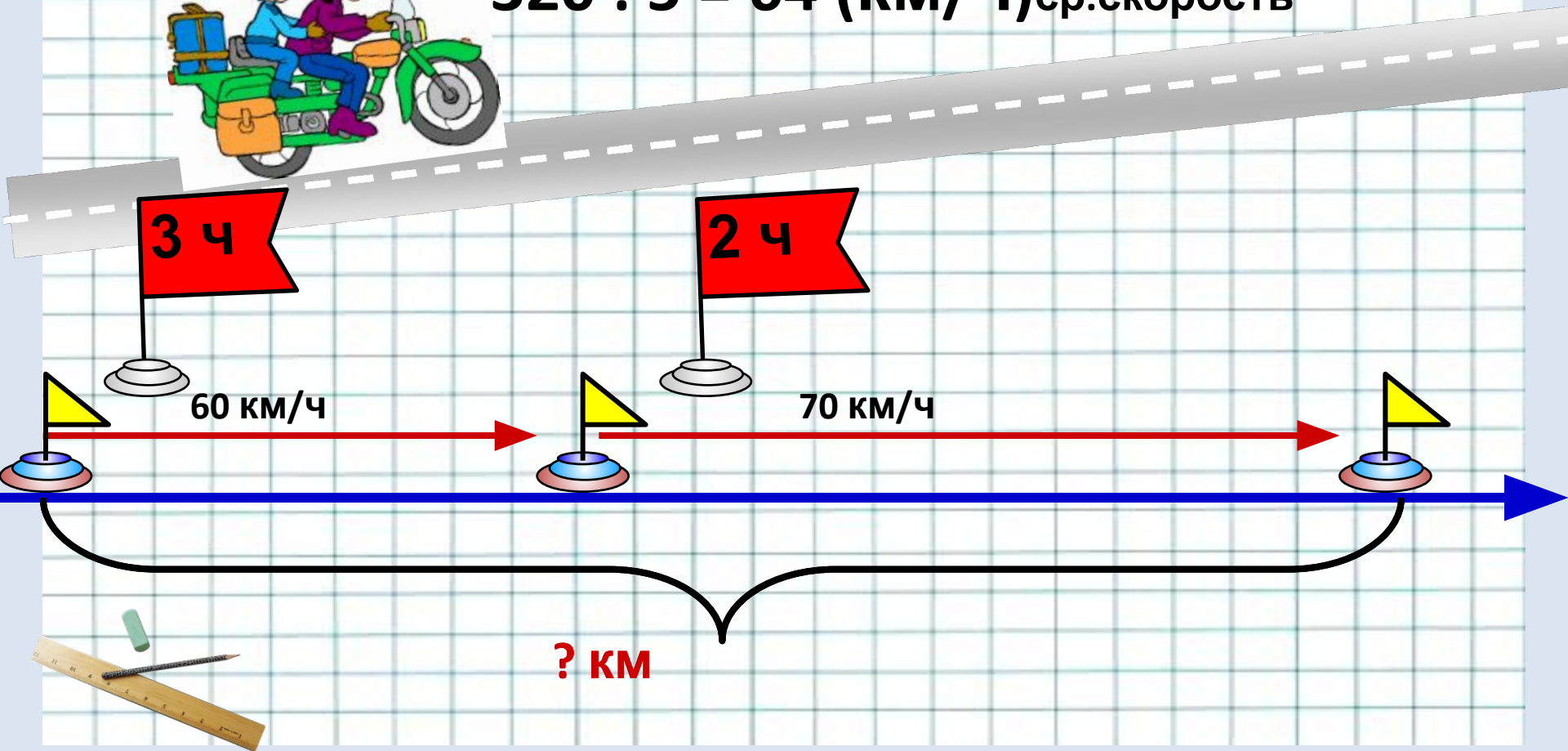

Расстояние = Скорость · Время

$$S = v \cdot t$$

Скорость = Расстояние : время

$$v = S : t$$

Время = Расстояние : Скорость

$$t = S : v$$

