

1. Дайте определения следующим понятиям:

- Перпендикуляр к плоскости - ...
 - Наклонная к плоскости - ...
 - Проекция наклонной - ...
 - Двугранный угол - ...
 - Мера двугранного угла - ...
-

2. Сформулируйте теорему о трёх перпендикулярах

Понятие о геометрическом теле и его поверхности. Многогранники. Призма.

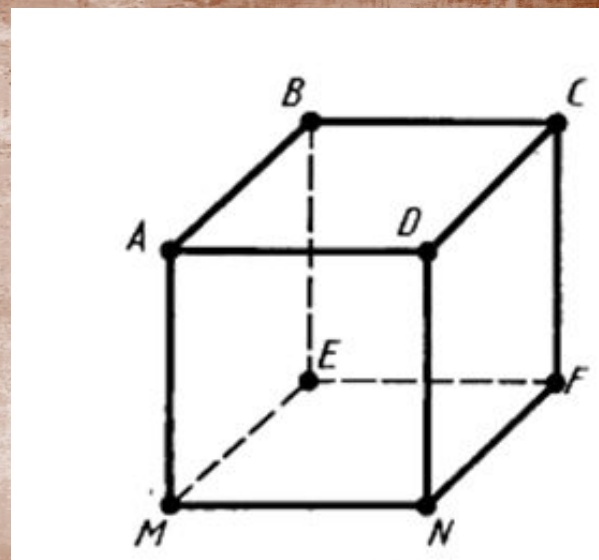
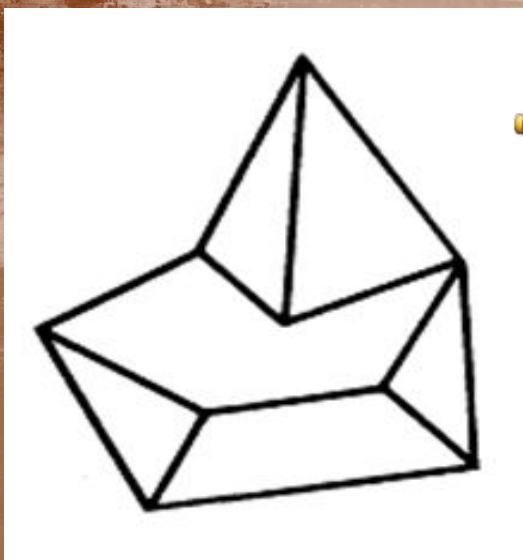

- Тело – конечная замкнутая область
- Поверхность тела - граница тела

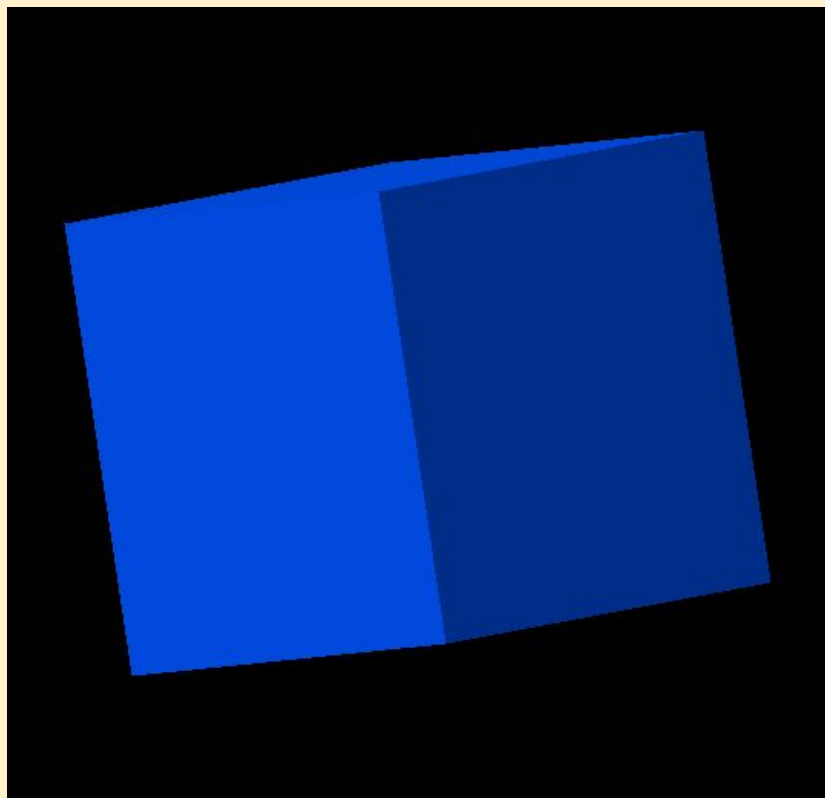

тело (куб)

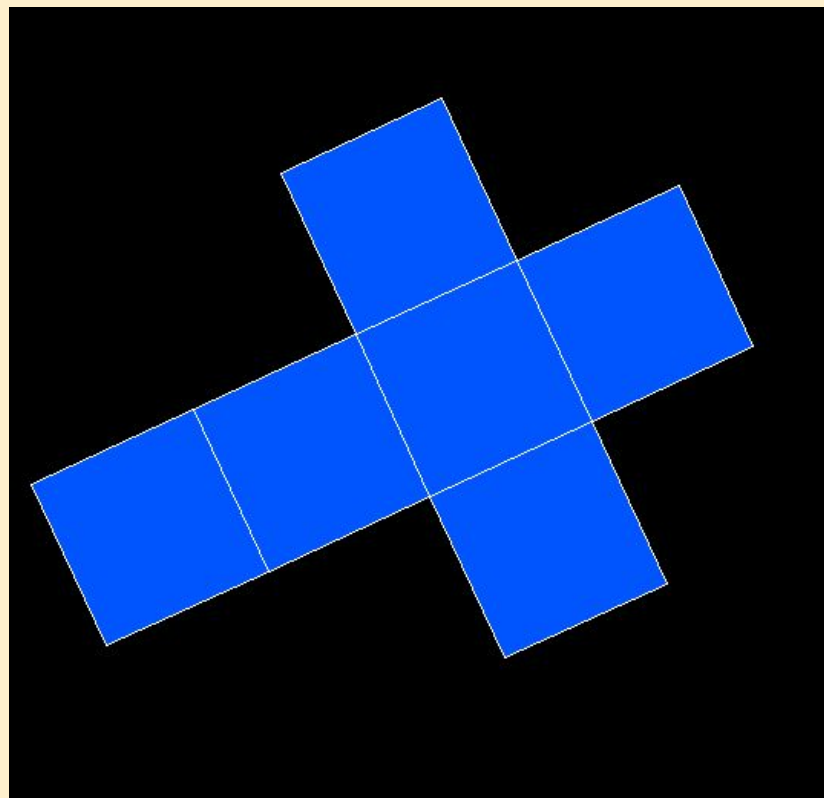

поверхность тела

Многоугольник - замкнутая ломаная линия

Regular polygons

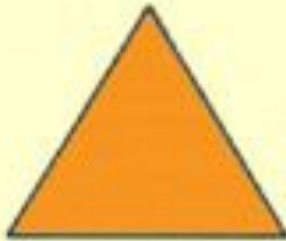

Triangle



Quadrilateral



Pentagon



Hexagon



Heptagon

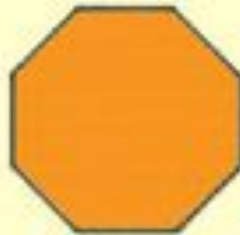

Octagon



Nonagon



Decagon

Многогранник - тело, поверхность которого состоит из конечного числа плоских многоугольников

Эти многоугольники называются гранями, их стороны – ребрами, их вершины – вершинами многогранника.

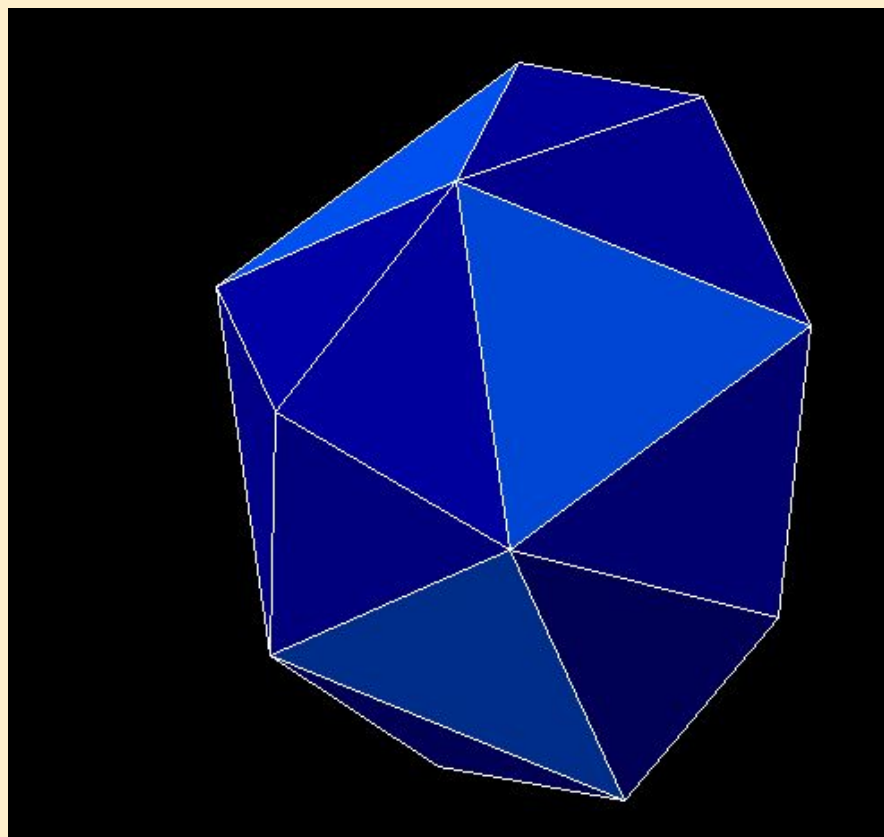

Выпуклый многоугольник -

многоугольник, обладающий свойством: все его точки лежат по одну сторону от любой прямой, проходящей через любую из его сторон.

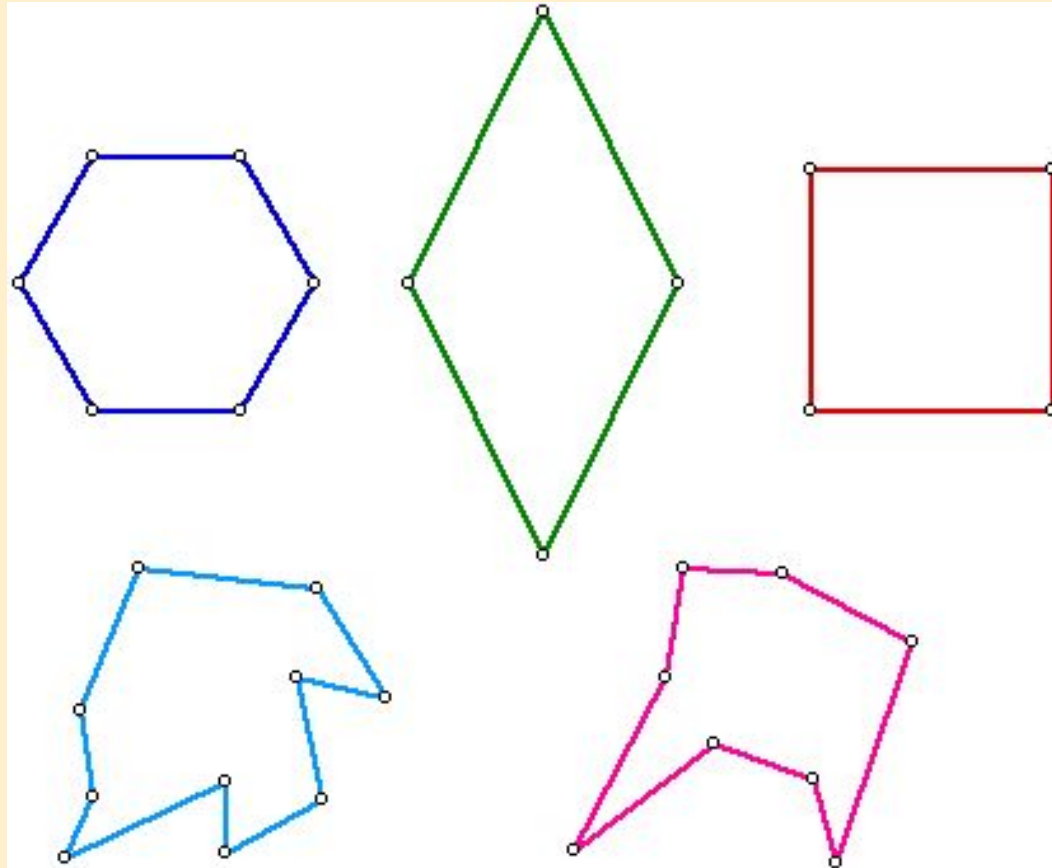

Выпуклый многогранник -многогранник,
все диагонали которого лежат внутри него.

Выпуклый многогранник -
многогранник, расположенный по одну
сторону от плоскости каждого
многоугольника на его поверхности

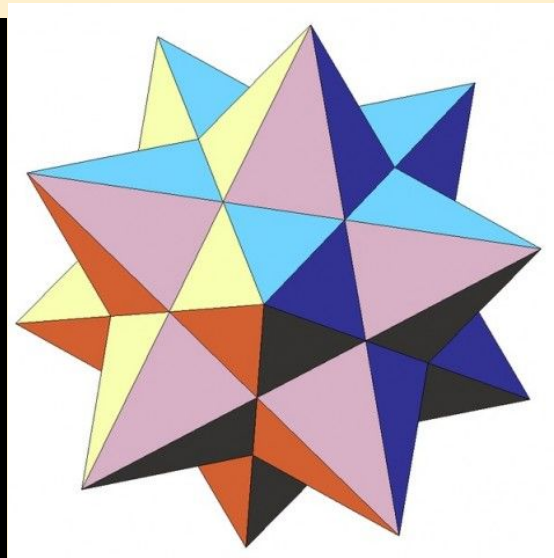
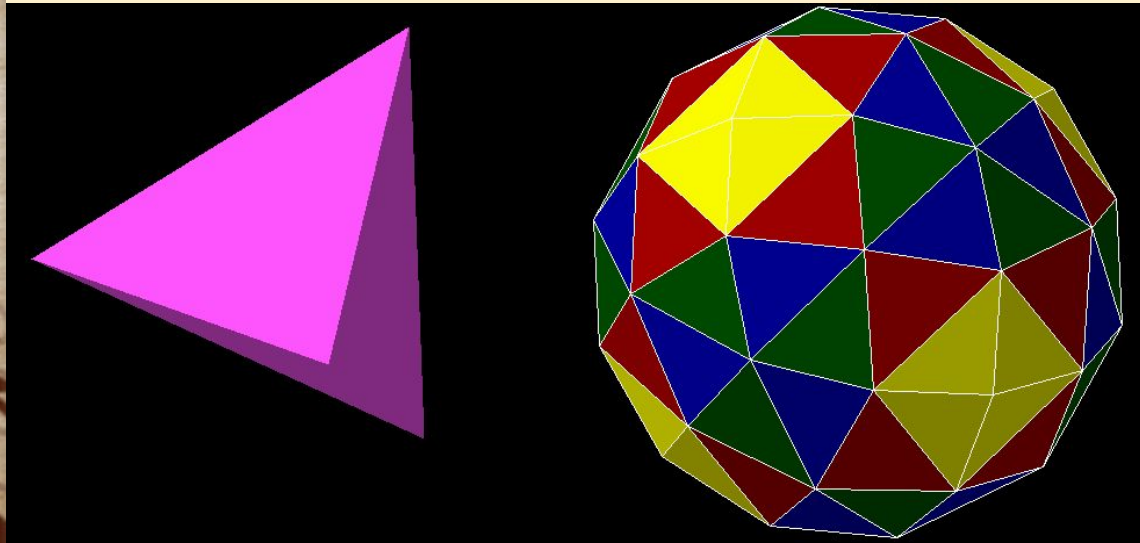

Призма

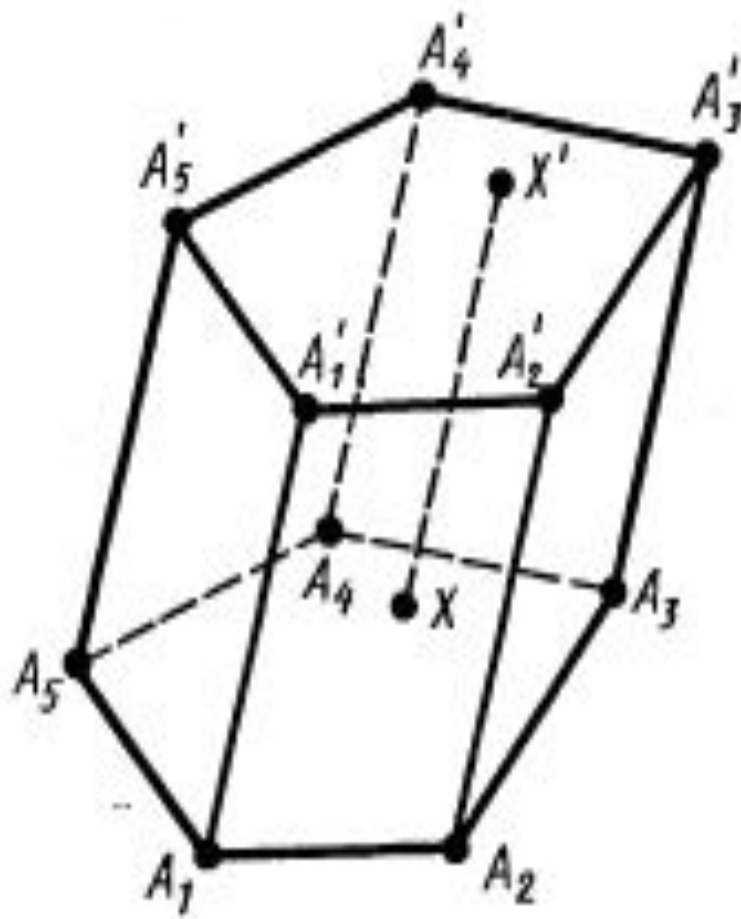

Части призмы

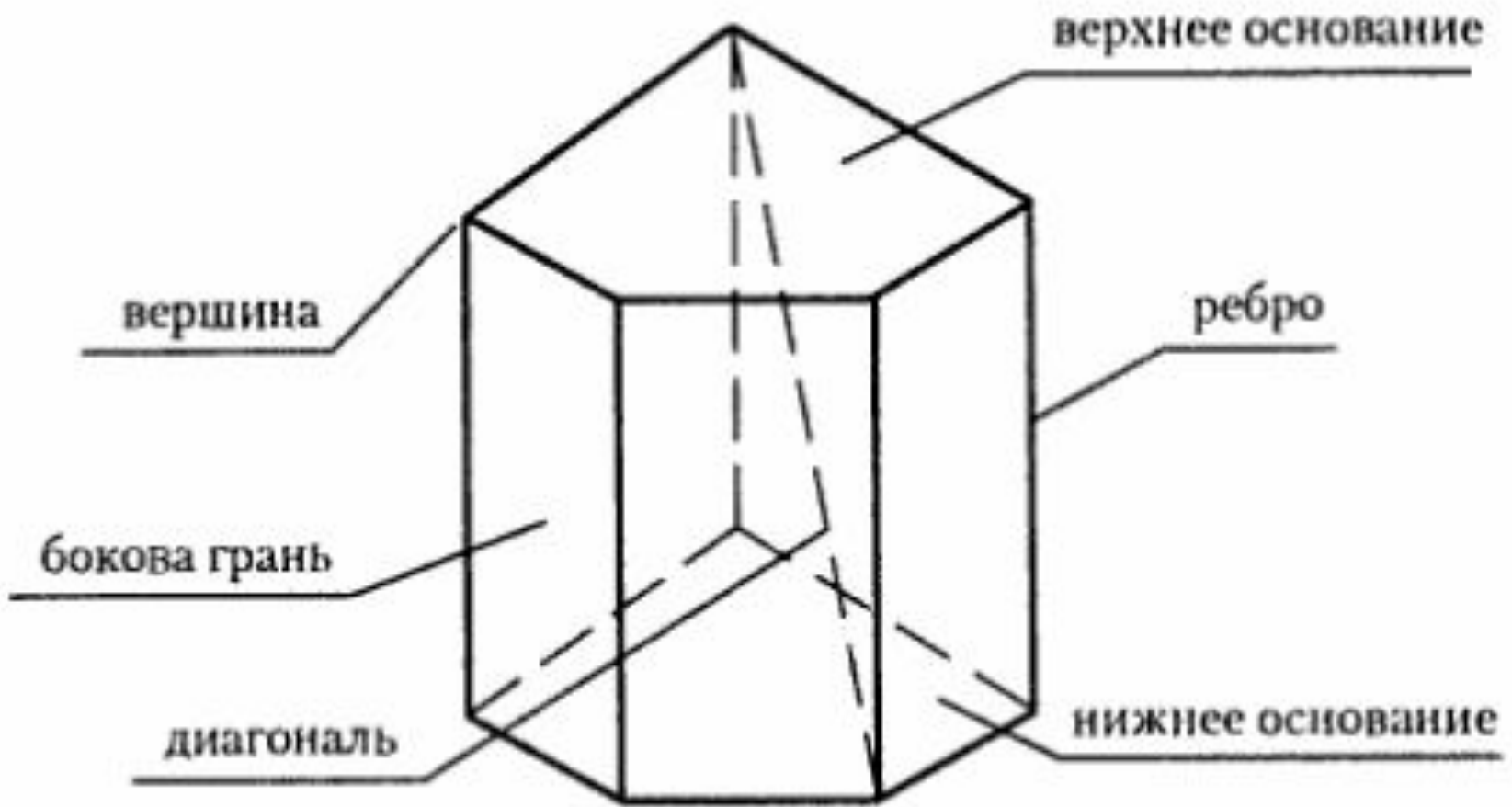

Высота призмы - перпендикуляр, опущенный из любой точки одного основания на плоскость другого.

Призма называется треугольной, четырёхугольной и т.д., в зависимости от того, какой многоугольник лежит в основании.

- Если боковые рёбра призмы перпендикулярны к плоскости основания, призма - прямая; если нет- наклонная.

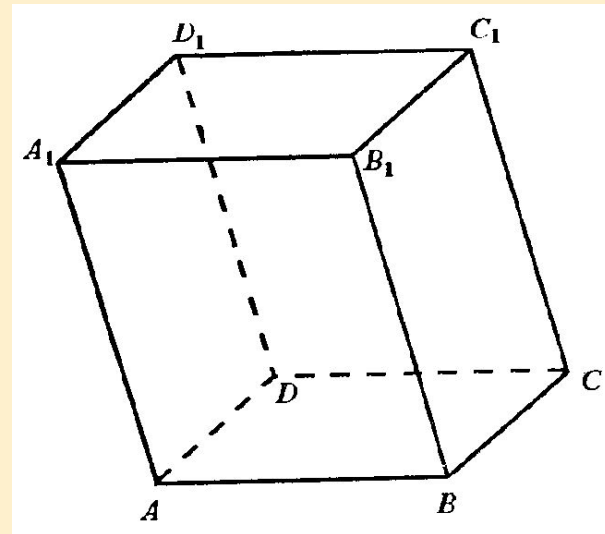

- Если в прямой призме основание - правильный многоугольник, то призма правильная. На рис. 1 изображена наклонная пятиугольная призма.

- Перпендикулярным сечением призмы называется сечение, образованное плоскостью, перпендикулярной к боковому ребру

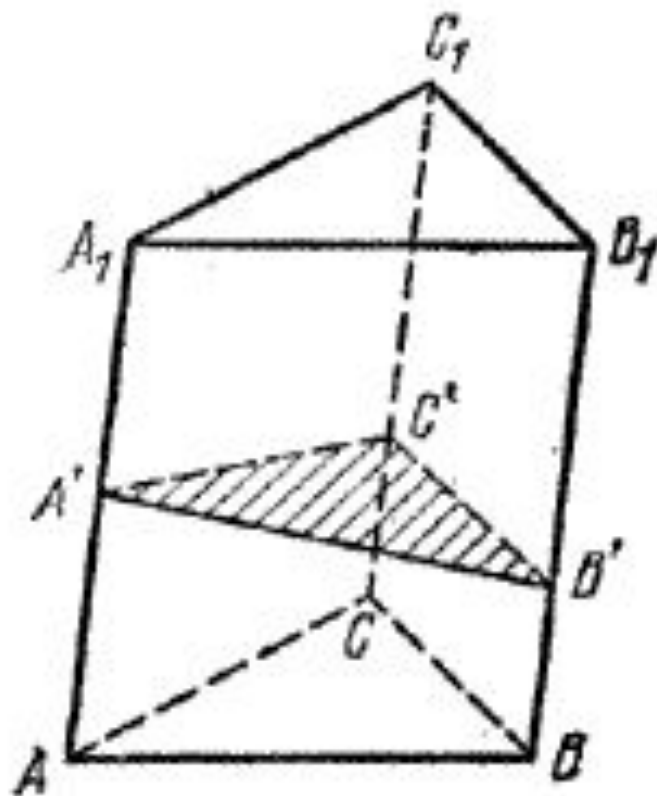
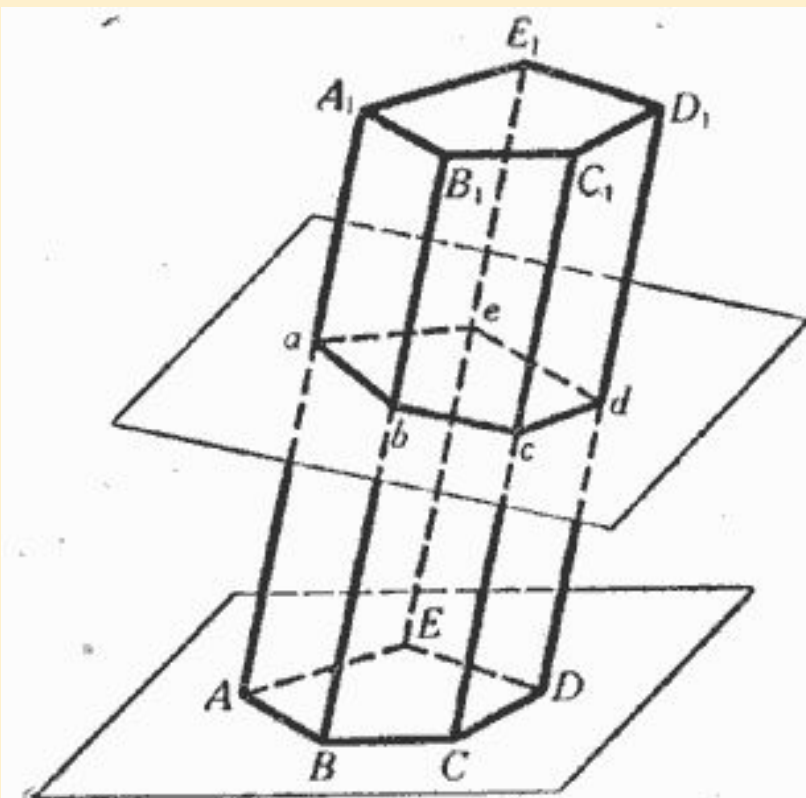

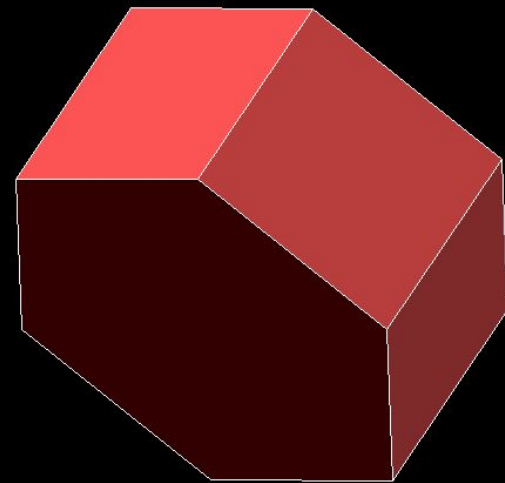
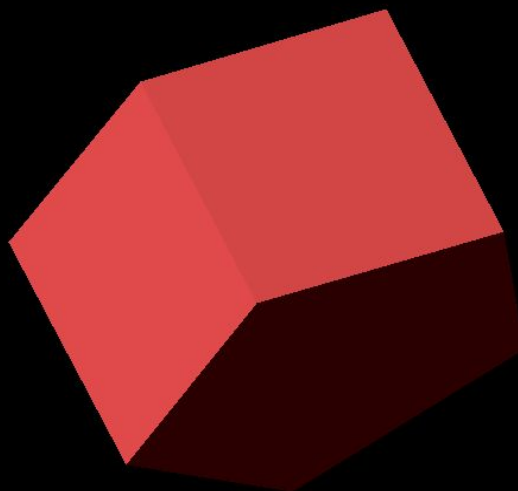
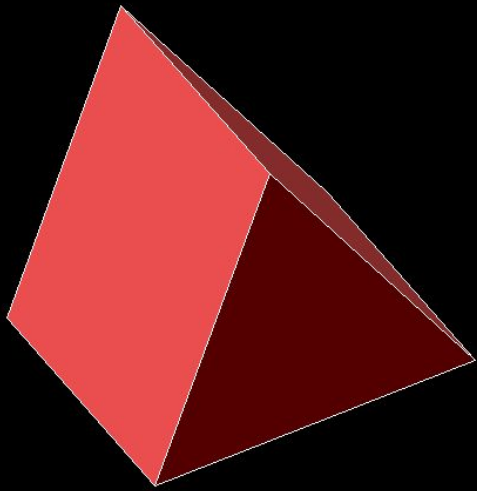

прямые призмы

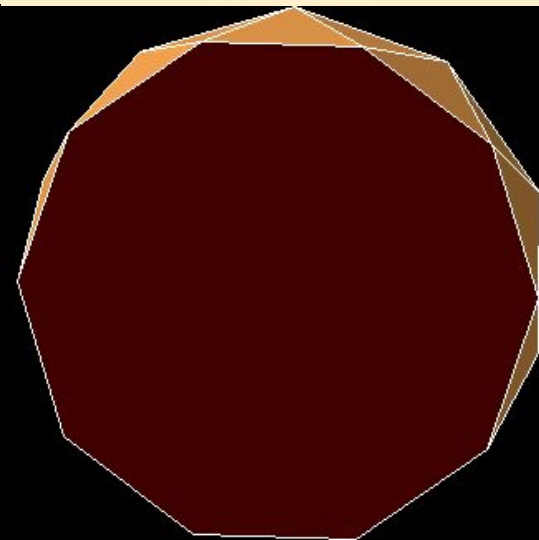
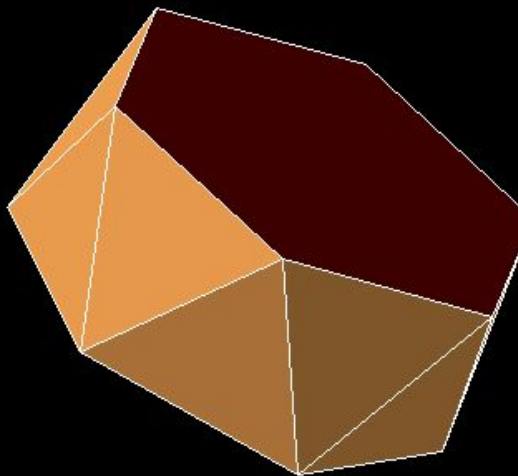
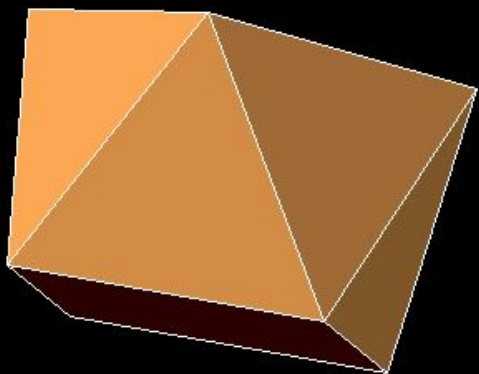

антипризмы

Призмы вокруг нас



небоскрёб-призма



стекло часовое



корпус телефона



этажерка

