

*Симметрия
правит
миром*

Цели:

- Образовательная: создание условий для введения понятия симметрии, ее применения на уроках алгебры, геометрии, русского языка, биологии, архитектуры и в жизни.
- Развивающая: способствовать развитию пространственного воображения, интеграции полученных знаний.
- Воспитательная: создать условия для активизации познавательной деятельности, развития творческой личности учащихся.



Стоя перед чёрной доской и рисуя на ней мелом разные фигуры, я вдруг был поражен мыслью: почему симметрия приятна глазу? Что такое симметрия? Это врождённое чувство, отвечал я себе. На чём оно основано?

*Л.Н.Толстой
«Отрочество»*

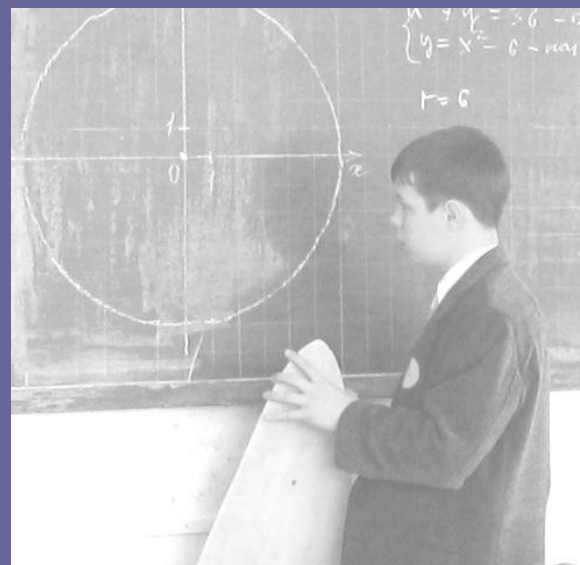

«Симметрия» по-гречески означает
«соразмерность, пропорциональность,
одинаковость расположения частей»



*Симметрия относительно прямой – называется
осевой симметрией*

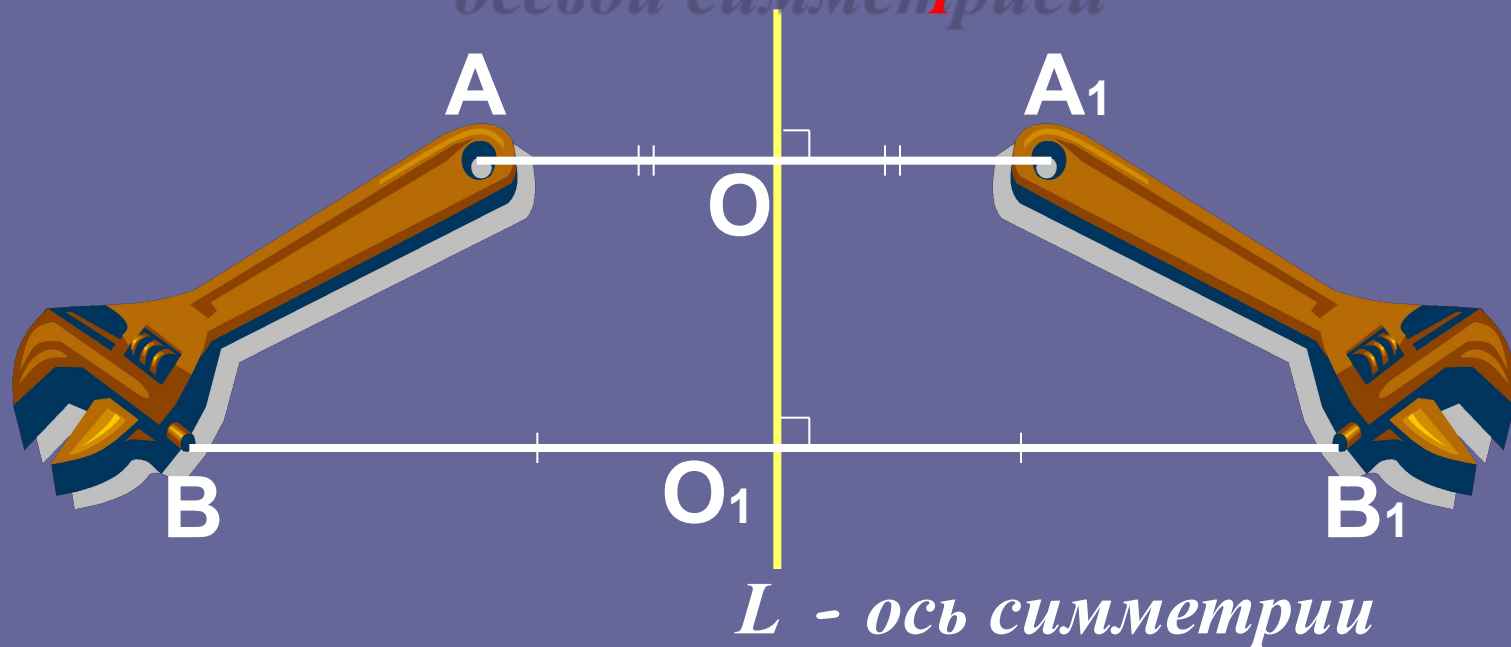

*Две точки A и A_1 называются
симметричными относительно прямой L ,
если эта прямая проходит через середину
отрезка AA_1 и перпендикулярна к нему*

- Развернём лист и увидим на нём
- Возьмём лист бумаги и свернём по этой прямой и проведём на нём проткнём его иглой. находимся на прямой.
- одинаковом расстоянии от линии сгиба.

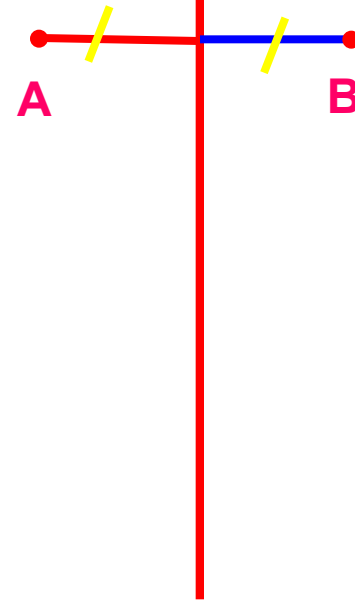

Определение

Если мы проведём

через точки A и B
• Две точки A и B
прямую AB , то она
называется
будет ...

перпендикулярна
данной прямой a .
симметричными
относительно

прямой a , если эта

Такие точки называют
прямая проходит

через середину
симметричными
отрезка AB и
относительно прямой a .

перпендикулярна к
нему.

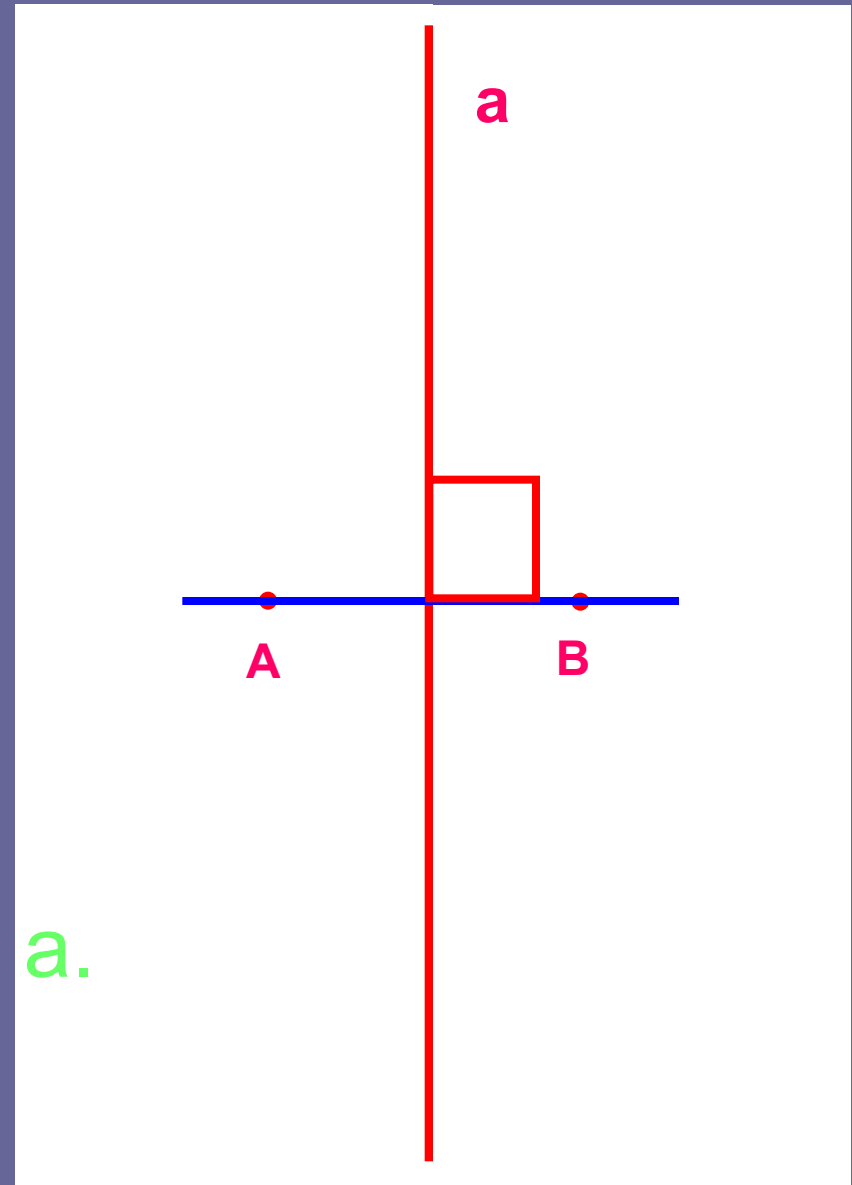

Фигура называется
симметричной относительно прямой L ,
если для каждой точки фигуры
симметричная ей точка относительно прямой
 L
также принадлежит этой фигуре

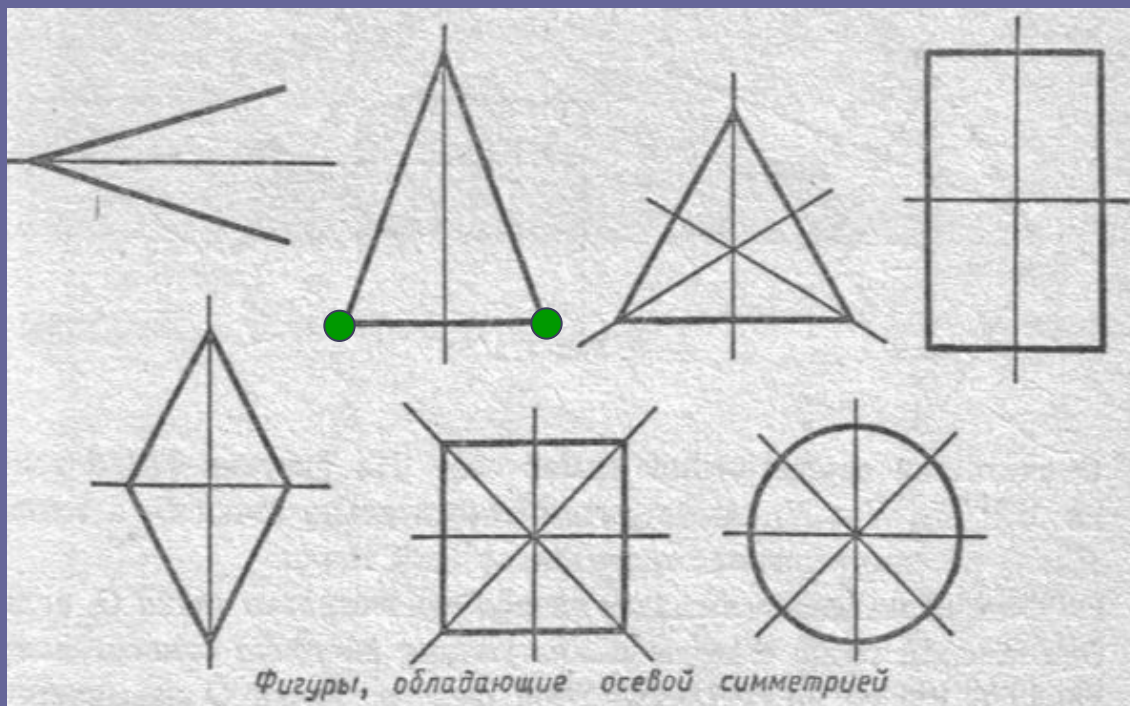

*Симметрия относительно точки –
называется **центральной симметрией***

*Две точки A и A_1
называются **симметричными**
относительно точки O , если O
– **середина отрезка AA_1***

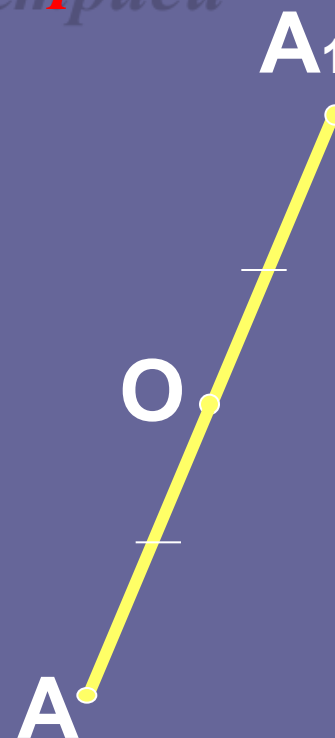

O – центр симметрии

Фигура называется
симметричной относительно точки O ,
если для каждой точки фигуры
симметричная ей точка относительно
точки O также принадлежит этой фигуре

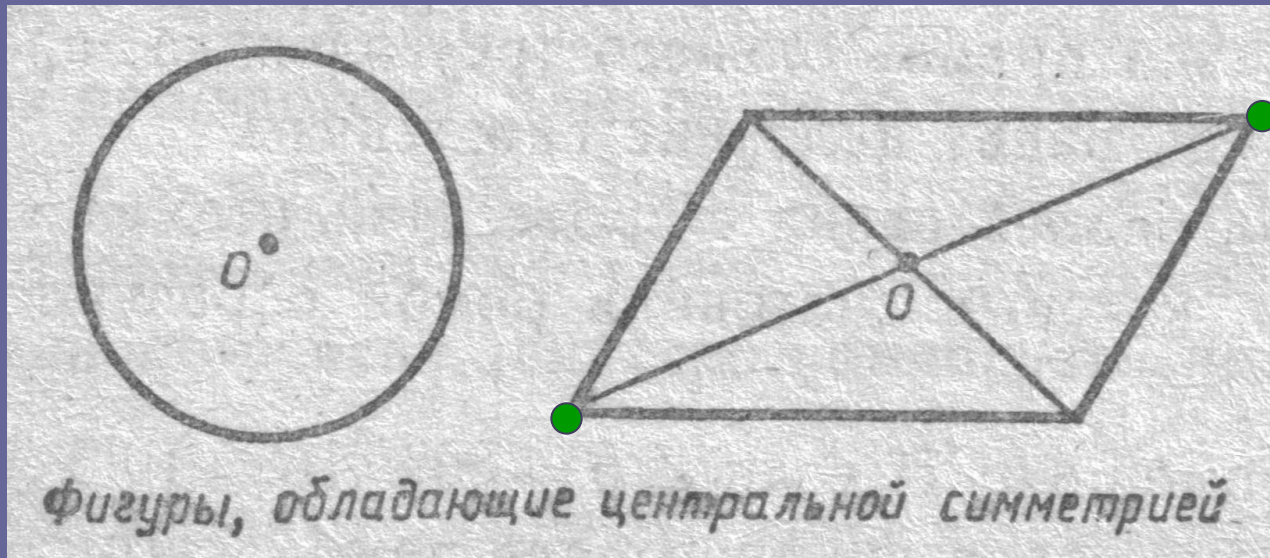

Переносная симметрия

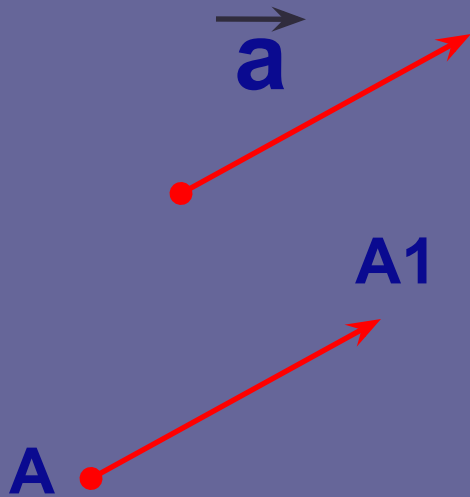

Параллельным переносом на вектор a называется отображение плоскости на себя, при котором каждая точка A отображается в такую точку A_1 , что $AA_1 = a$

Фигуры, обладающие переносной симметрией:

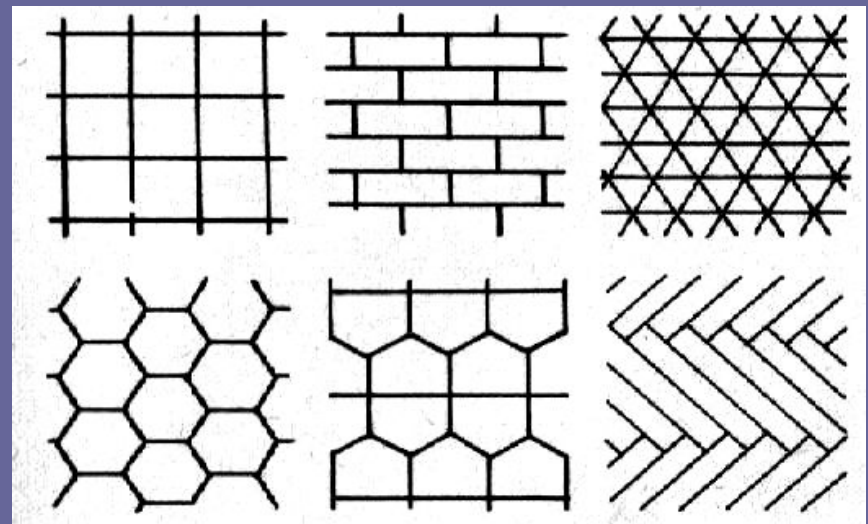

Поворотная симметрия

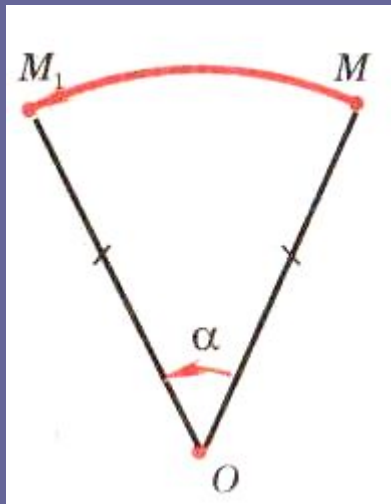

Поворотом плоскости вокруг точки O на угол α называется отображение плоскости на себя, при котором каждая точка M отображается в такую точку M_1 , что $OM=OM_1$ и угол $MOM_1=\alpha$

Фигуры, обладающие поворотной симметрией:

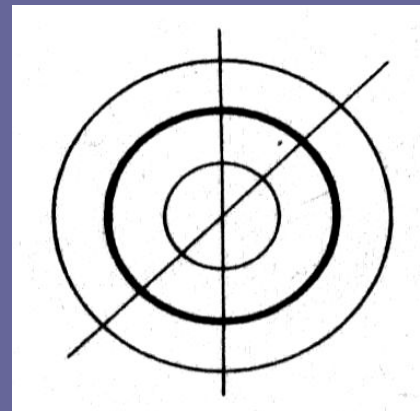
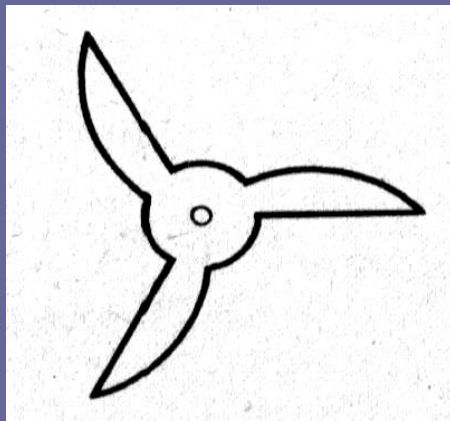

Виды симметрии

В геометрии существует:

- симметрия относительно точки;
- симметрия относительно прямой;
- симметрия относительно плоскости.

Простейшими видами симметрии являются:

- зеркальная симметрия;
- центральная симметрия;
- симметрия вращения.



Симметрия относительно прямой



Симметрия вращения

Симметрия относительно точки

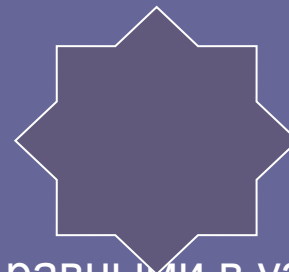

Симметричные предметы нельзя назвать равными в узком смысле этого слова. Их называют зеркально равными.

Хороший пример в данном случае левая и правая рука человека. Они симметричны, но не равнозначны.

Симметрия вокруг нас

- *Симметрия в архитектуре*
- *Симметрия в природе*
- *Человек и симметрия*



*В архитектуре осевая симметрия
используется как средство выражения
архитектурного замысла*

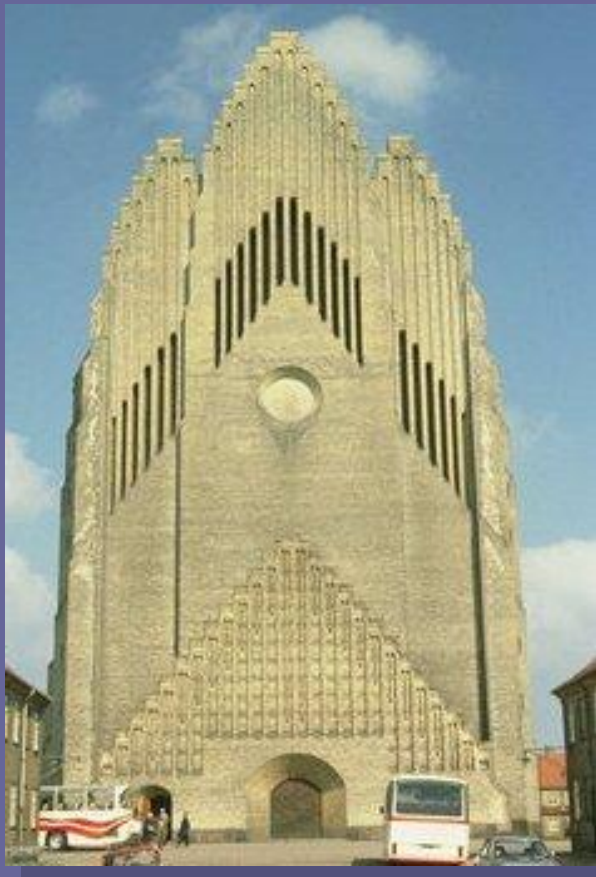

Симметрия в архитектуре



Храм

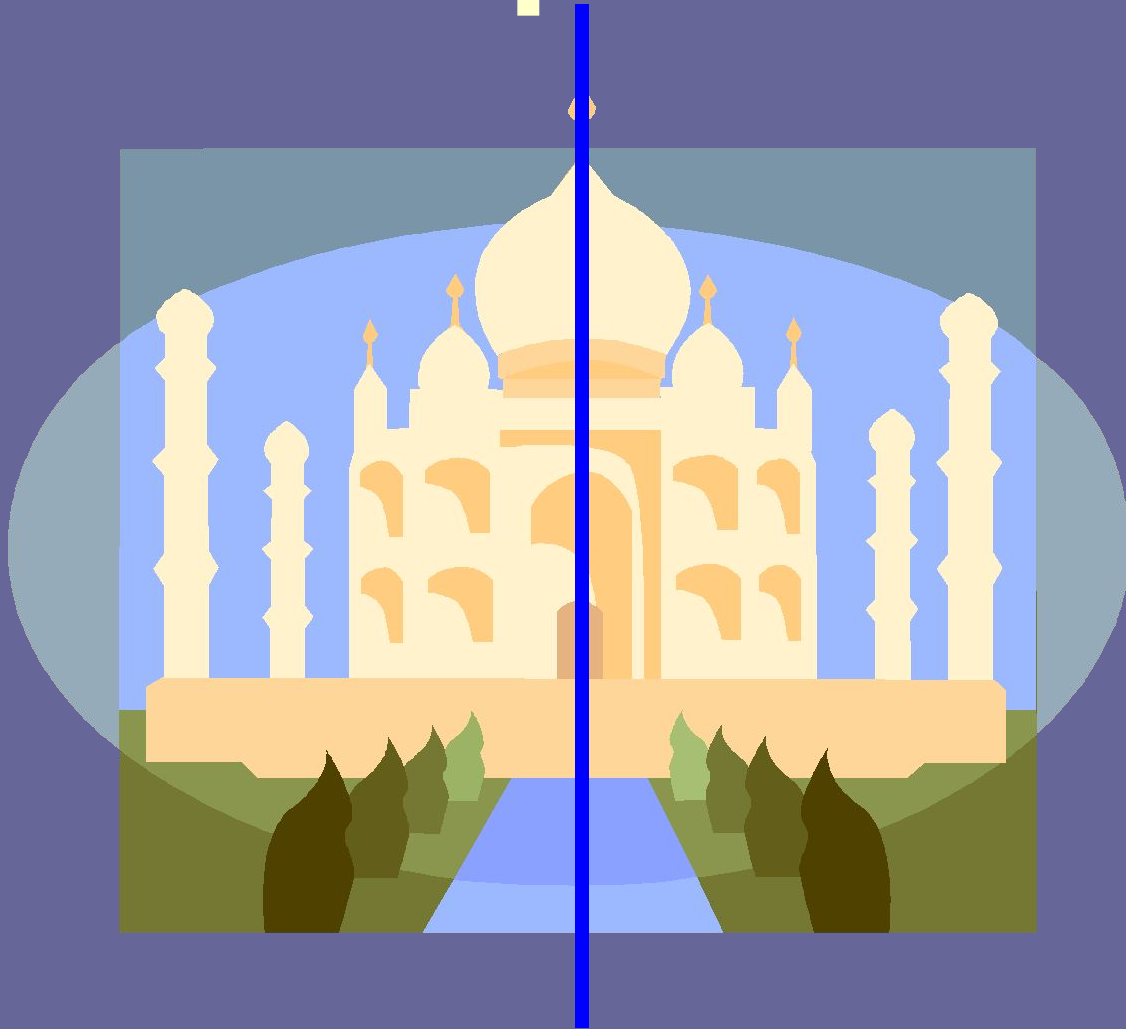

Симметрия – это гармония...

Симметрия, или соразмерность частей целого организма, имеет непосредственное отношение к характеру приспособленности животных к условиям существования

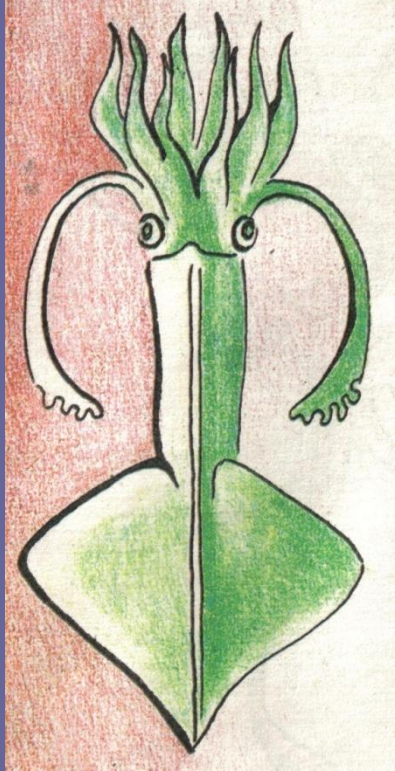
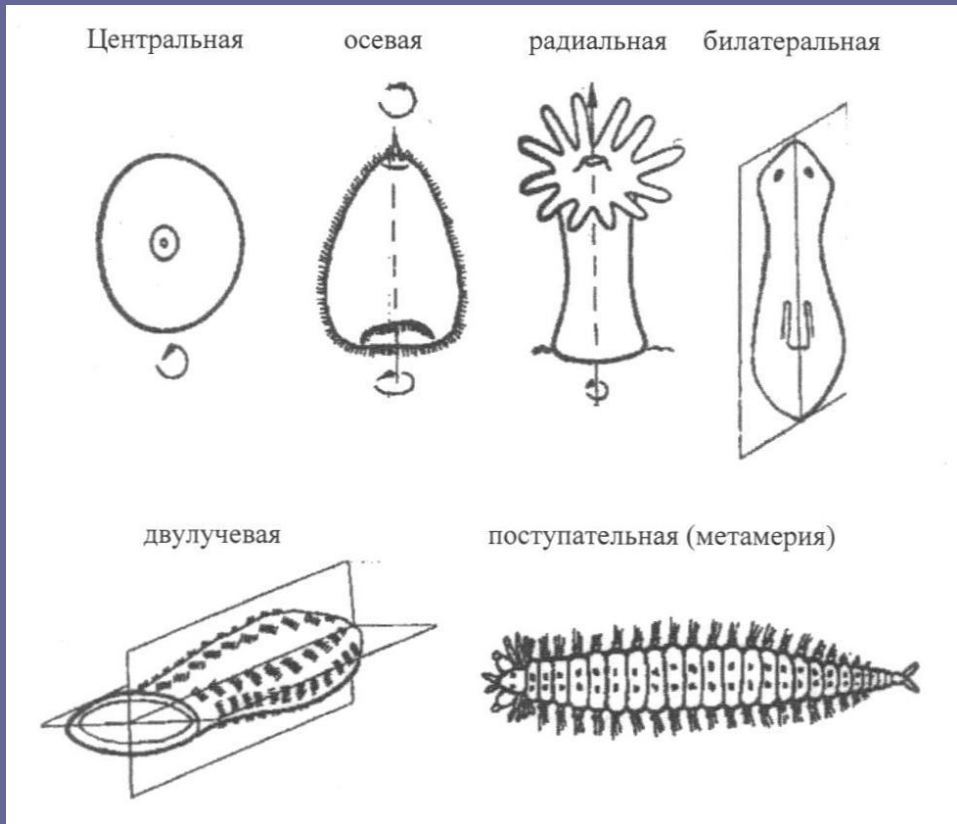

Симметрия в природе

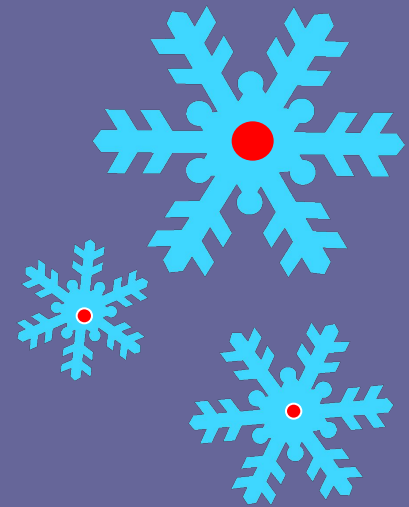
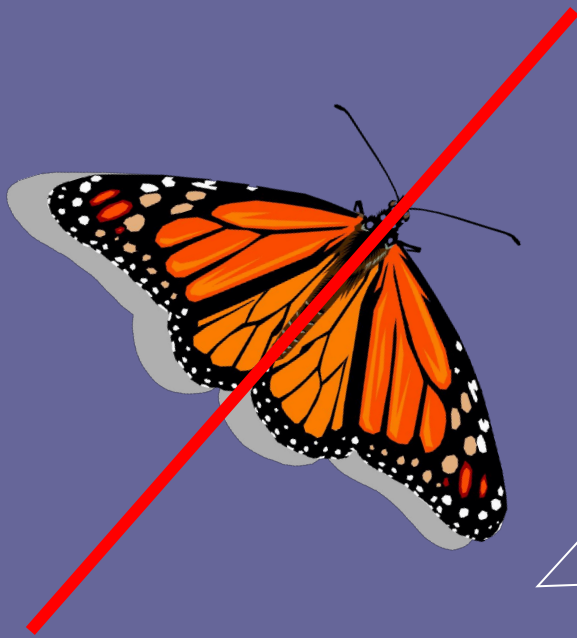

Симметрию можно найти среди растений и животных, и в природных пейзажах.

Симметрия в химии

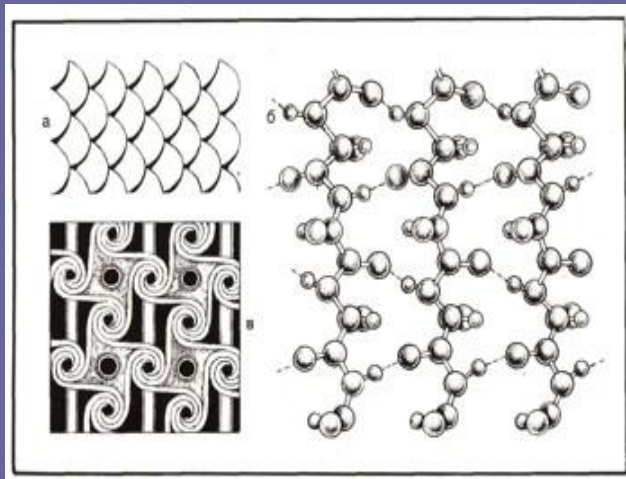

Полипептидные цепи

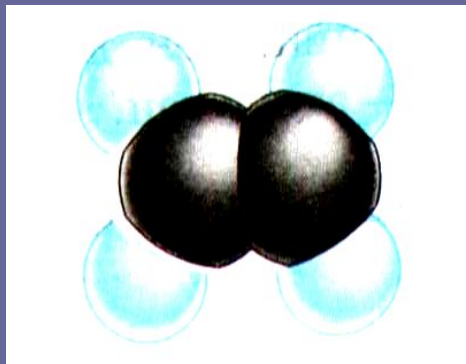

Молекулы воды

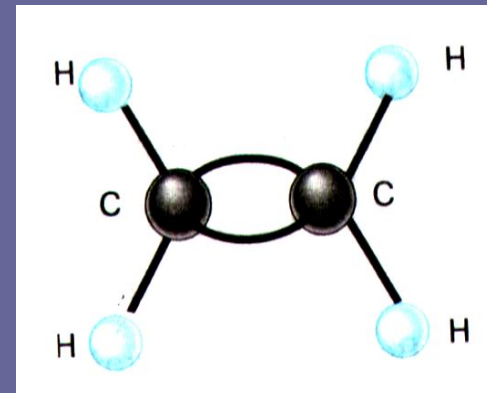

Молекула этилена

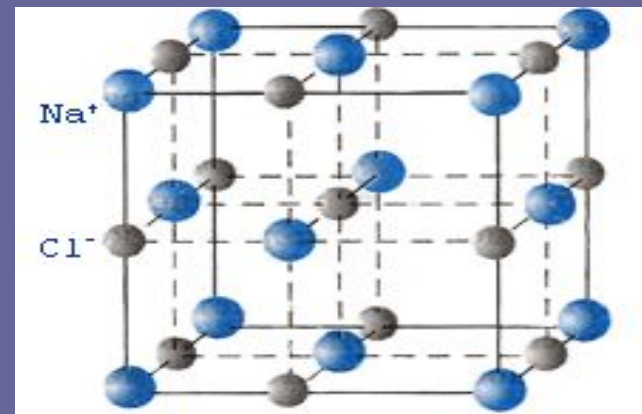

Ионная кристаллическая
решётка хлорида натрия

*Единственная
горизонтальная симметрия,
которую мы встречаем в природе,-
это отражение в зеркале воды*



Зеркальная симметрия

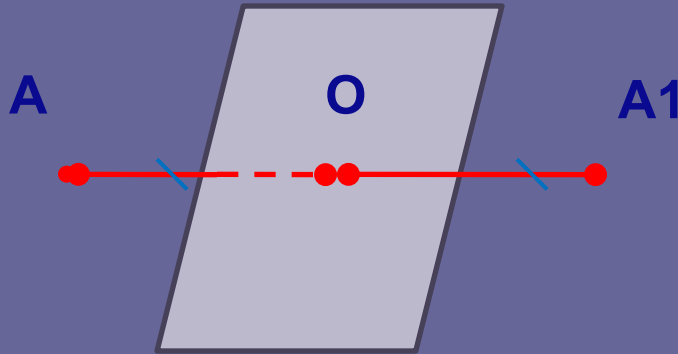

Точки A и A_1 называются **симметричными относительно плоскости α** (плоскость симметрии), если плоскость α проходит через середину отрезка AA_1 и перпендикулярна к этому отрезку

Фигуры, обладающие зеркальной симметрией:

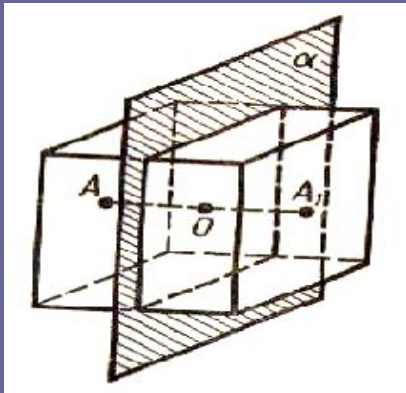

Прямоугольный
параллелепипед

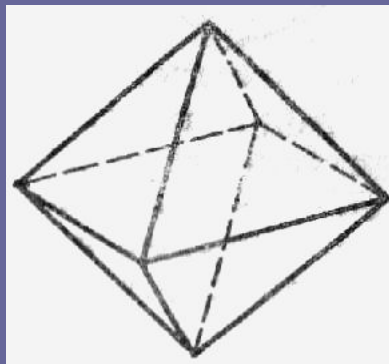

Октаэдр

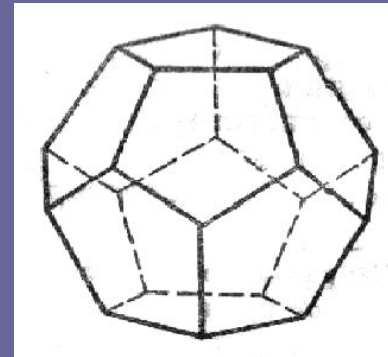

Додекаэдр

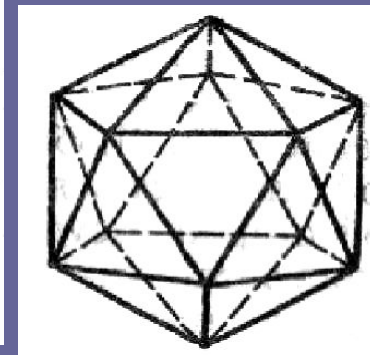

Икосаэдр

Осевая симметрия
ещё называется
зеркальной...



Зеркало

Симметрия в русском языке

- Палиндром (от греческого «пали»- назад, «дромос»- бег) - сочетание слов или текста одинаково читаемых в каком-либо порядке.
- Виды симметрий:
 - симметрия – оборотень** (когда слово или предложение читается как слева направо, так и справа налево)
 - необычная симметрия** (когда слово читается на одном языке, а наоборот на другом языке)
 - бесконечная симметрия** (когда можно вставить бесконечно много слов)

Симметрия - оборотень

- НА В ЛОБ БОЛВАН
- А РОЗА УПАЛА НА ЛАПУ АЗОРА (А.Фет)
- Я ИДУ С МЕЧЕМ СУДИЯ (А.Державин)
- У ЛИП ЛЕША НАШЕЛ ПИЛУ
- ОКОЛО МИТИ МОЛОКО
- НО НЕВИДИМ АРХАНГЕЛ МОРОЗ
УЗОРОМ ЛЕГ НА ХРАМ И ДИВЕН ОН
- А ЛОБ АРАПА ПАРАБОЛА

Имеют ли буквы русского алфавита ось симметрии?

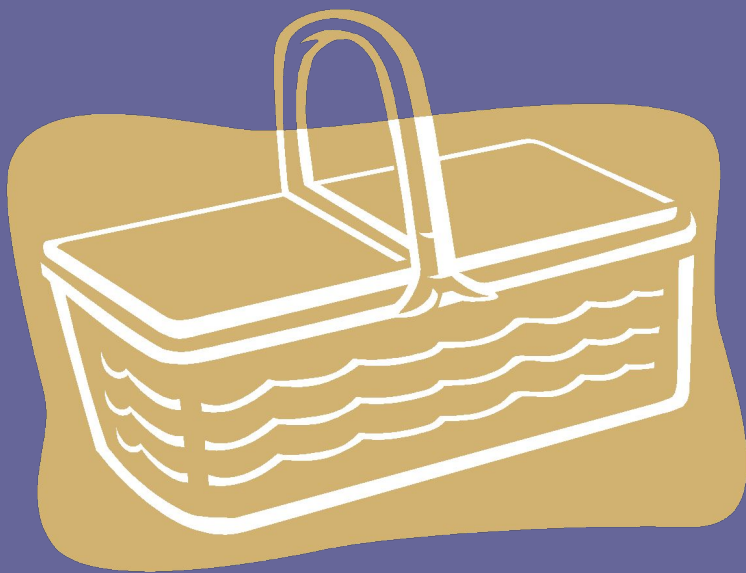

Одна ось симметрии

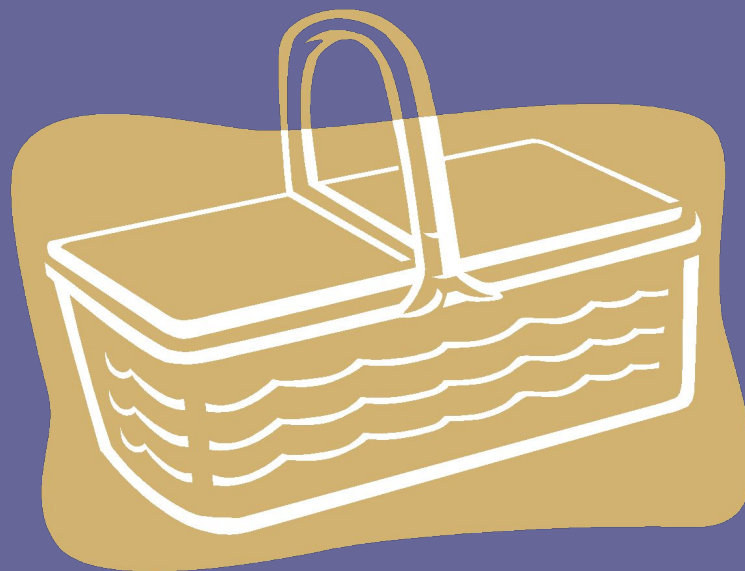

Две оси симметрии

*Человек назвался
существом симметричным*

*Существует ли на самом деле
симметричный человек?*

Симметрия в одежде



*левые
половинки
фотографии*



*правые
половинки
фотографии*



оригинал

Мы познакомились с разными видами симметрии и поняли, что симметрию легко обнаружить и в природных, и рукотворных формах.

Легко вообразить, какая бы царила на Земле неразбериха, если бы симметрия была нарушена.

Спасибо за внимание!

