

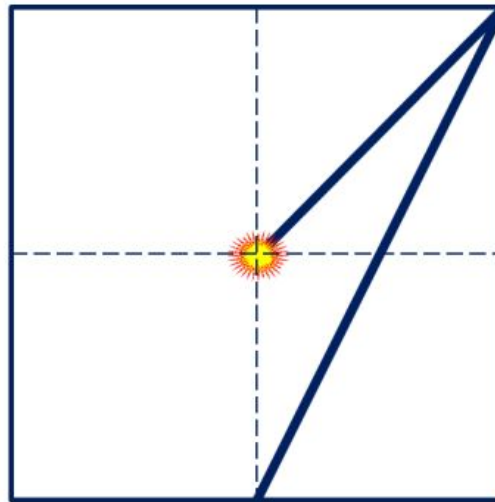

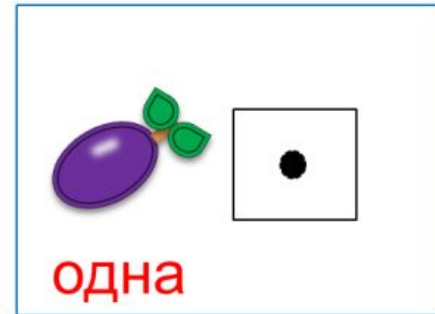

Математика 1 класс

Тема урока: «Число один. Цифра 1»

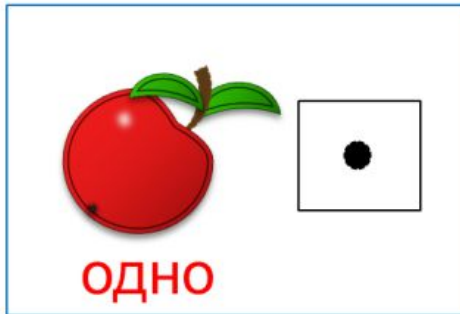

Число один. Цифра 1

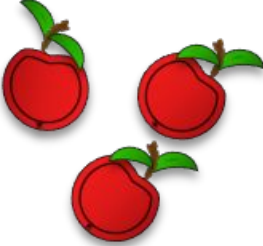
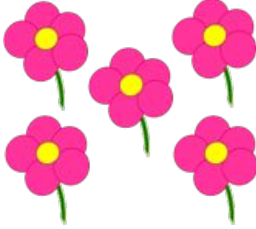
Повторение. Поставить числовые карточки под рисунками так, чтобы число на карточке рассказывало, сколько предметов на рисунке.

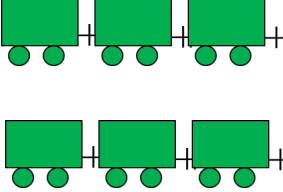

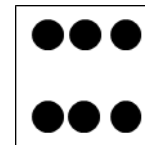
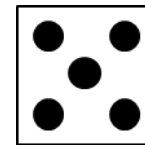
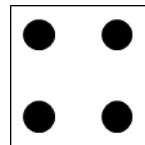
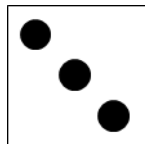
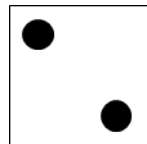
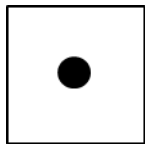

					



Число один. Цифра 1

Повторение. Поставить числовые карточки под рисунками так, чтобы число на карточке рассказывало, сколько предметов на рисунке.

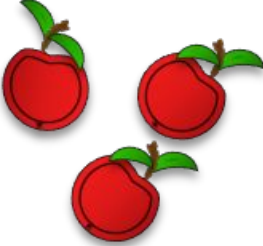
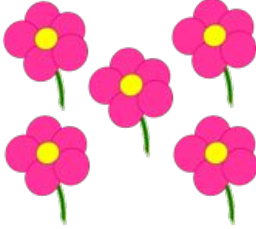
Проверь!

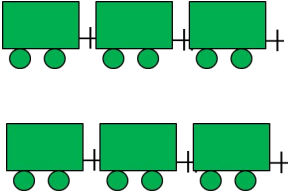

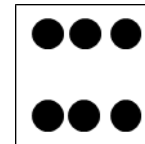
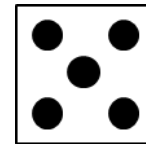
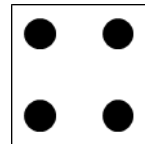
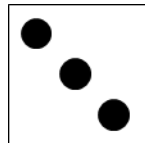
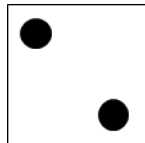
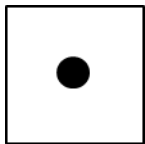
Число один. Цифра 1

1. Помоги Пете сосчитать вагоны на рисунке. Сколько зелёных вагонов? Сколько жёлтых?

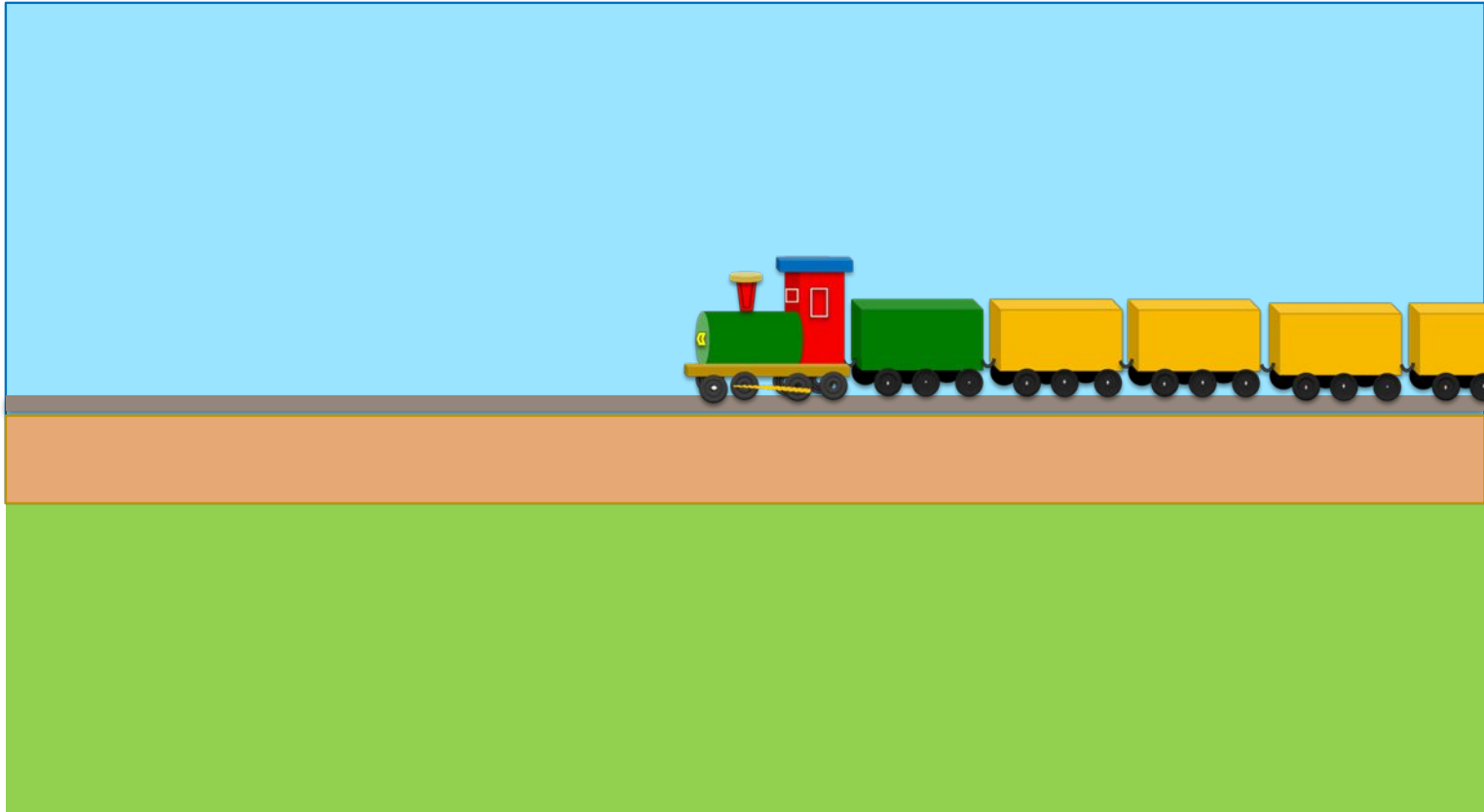

ОДИН

МНОГО

Число один. Цифра 1

2. Положи на стол столько же кругов, сколько вагонов на рисунке Пети.

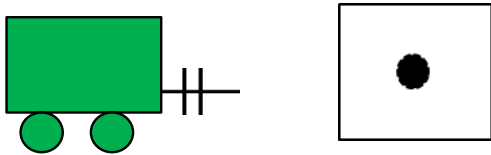

Число один. Цифра 1

3. Назови число предметов на каждом рисунке.

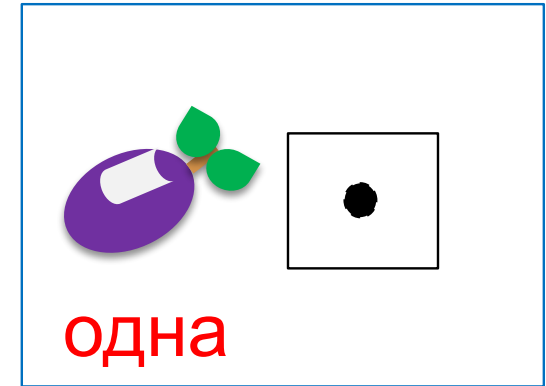
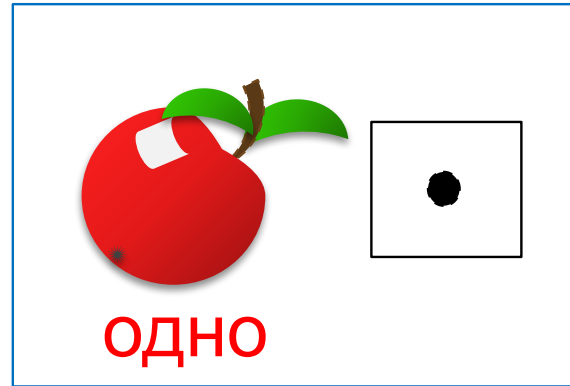
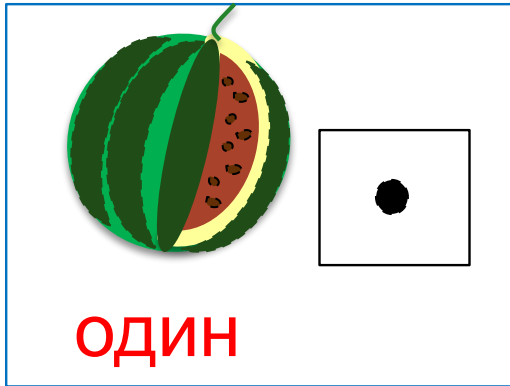

Число один записывают знаком – цифрой 1.

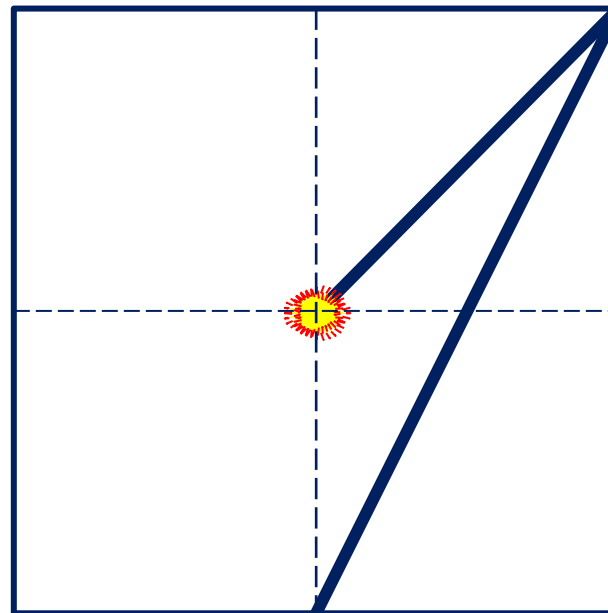

Число один. Цифра 1

4. Спиши. Продолжи ряды.

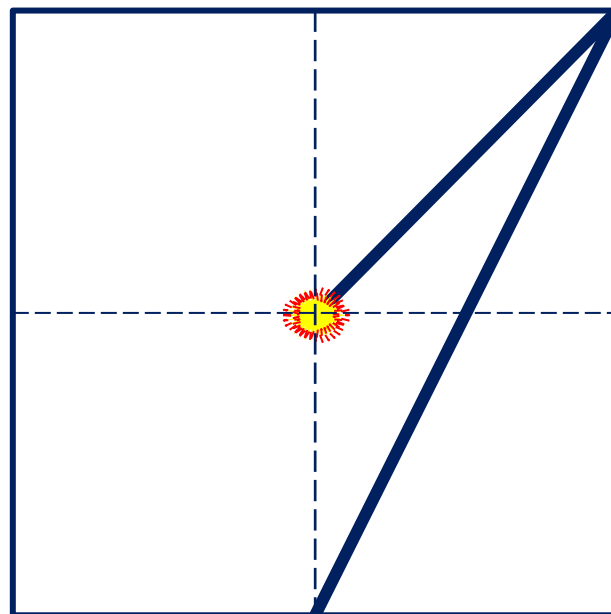
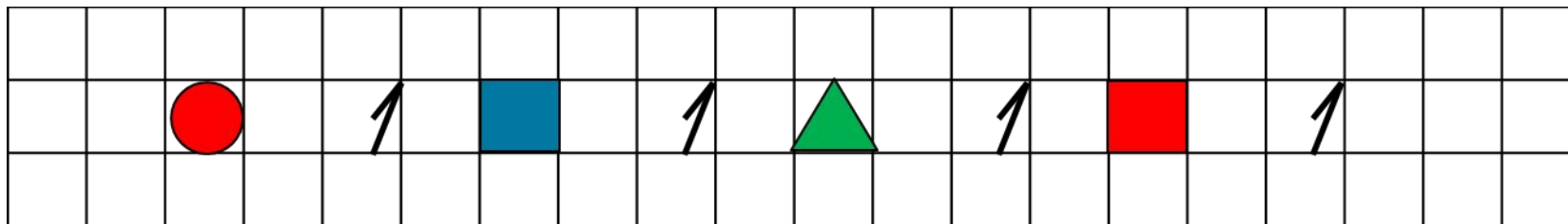

Число один. Цифра 1

5. Сколько точек на рисунке справа?

Сколько точек на рисунке слева?

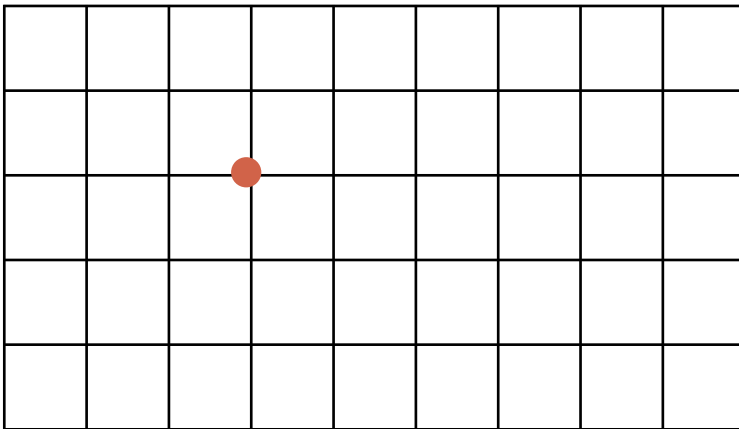

одна

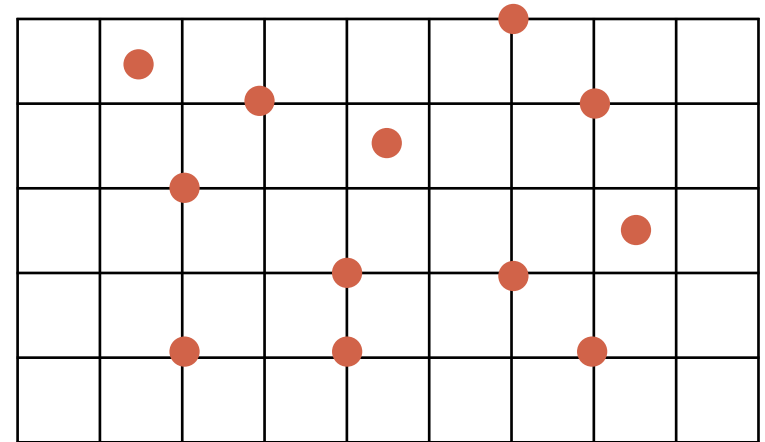

МНОГО

- Сравни число точек.

Спасибо!