

КРУГ.

ОКРУЖНОСТЬ.

Автор: Куркова Людмила
Александровна,

учитель начальных классов
МОУ СОШ с. Старый Хопёр
Балашовского района
Саратовской области
2013г

Цели. *Познакомить с новыми понятиями – окружность и круг, учить строить окружности с помощью циркуля.*

Развивать умение наблюдать, сравнивать, анализировать.

(для всех УМК)

Рядом с Незнайкой находятся разные предметы, но все они имеют сходство между собой и представляют одну и ту же геометрическую фигуру. Эта фигура называется **КРУГОМ**.

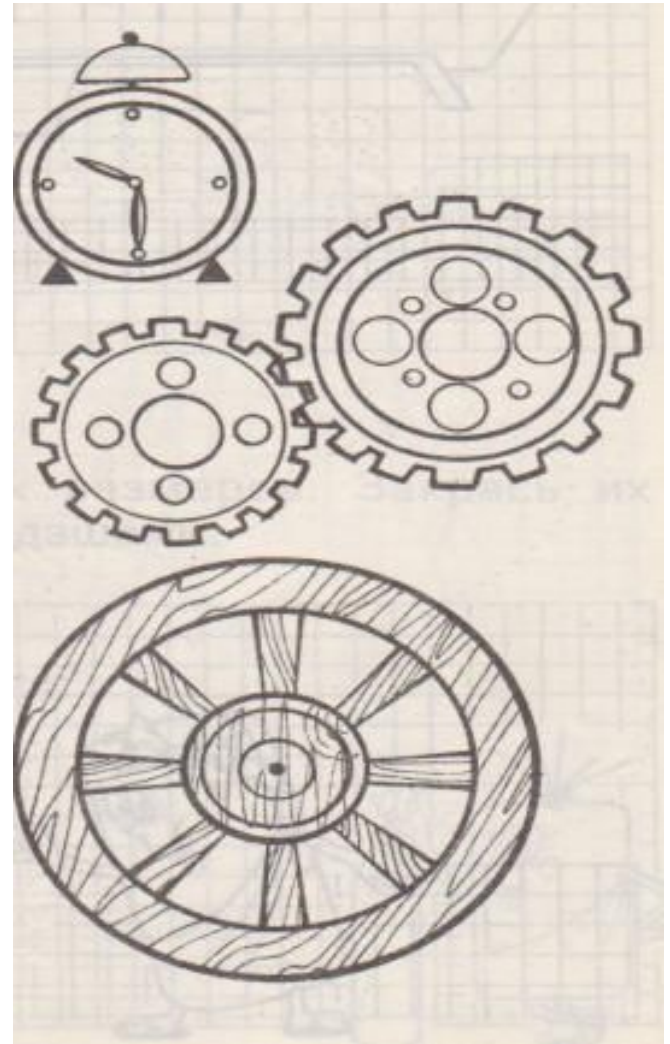

Рассмотрите рисунки и назовите предметы, напоминающие форму круга.

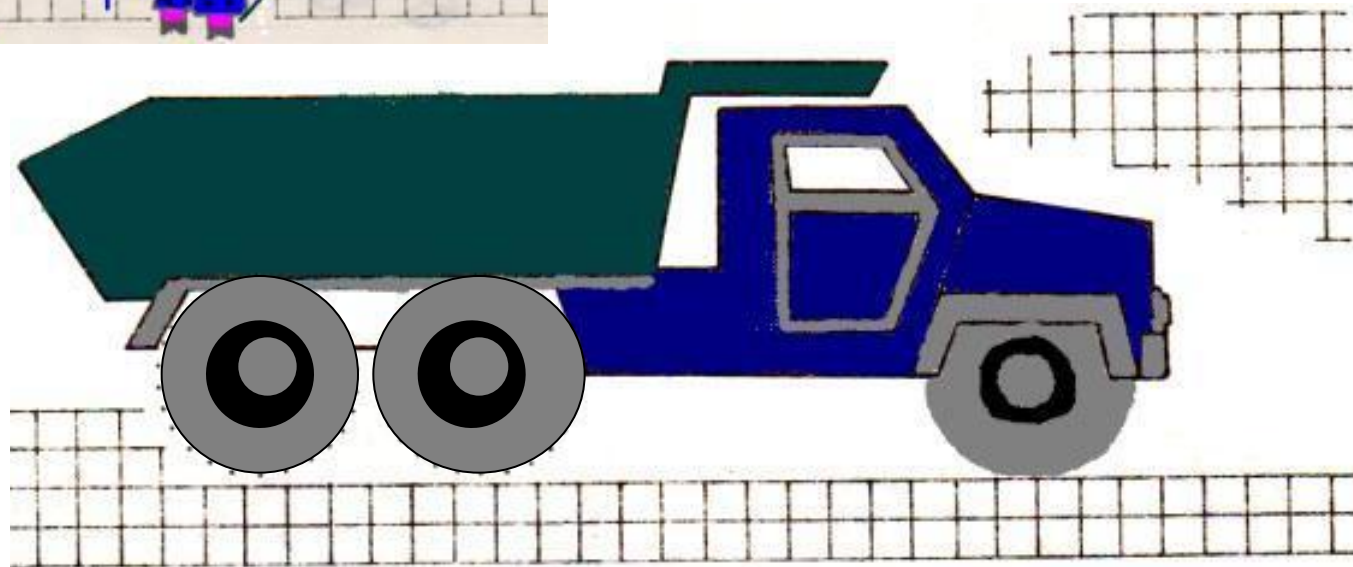
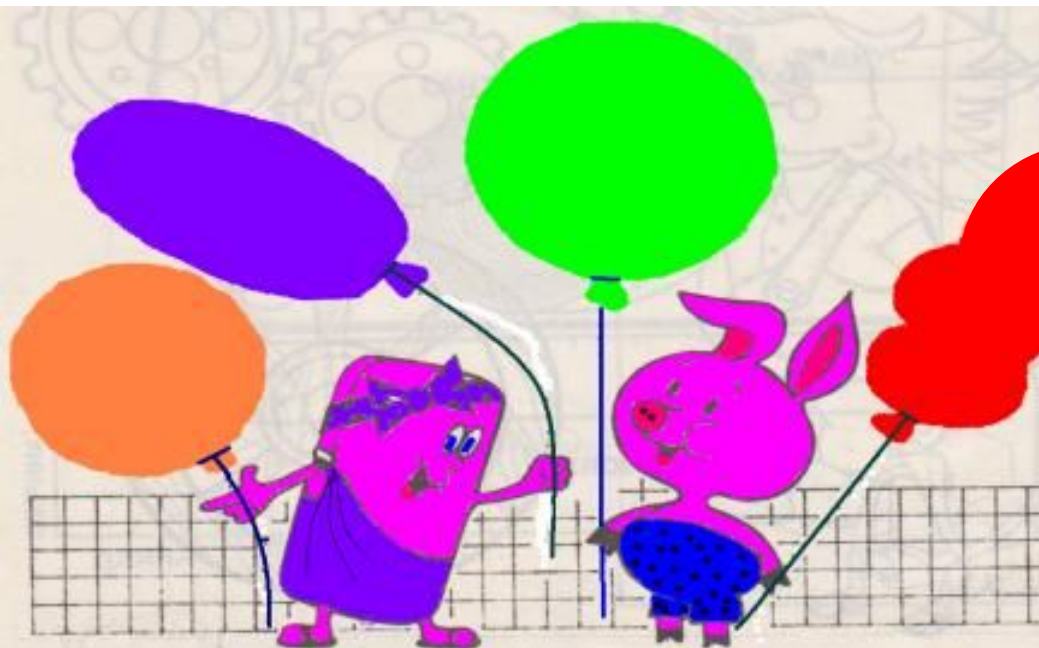

Нарисовать круг от руки трудно. Круг можно нарисовать легко и быстро, если обвести карандашом какой-либо круглый предмет.

Попробуйте нарисовать круг этим способом.

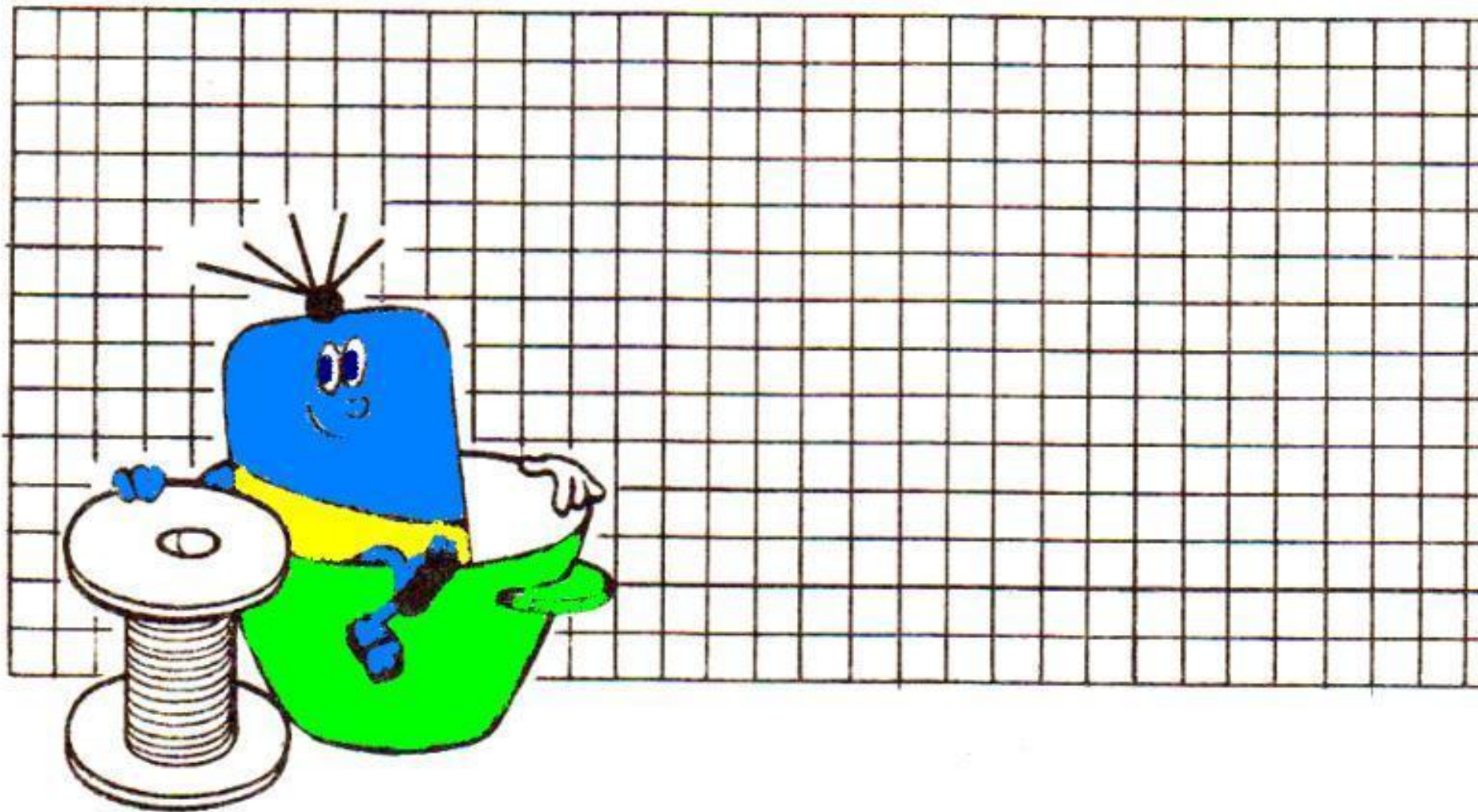

Нарисуйте круги разных размеров, как это сделала Резиночка.

Раскрасьте их синим и красным карандашами.

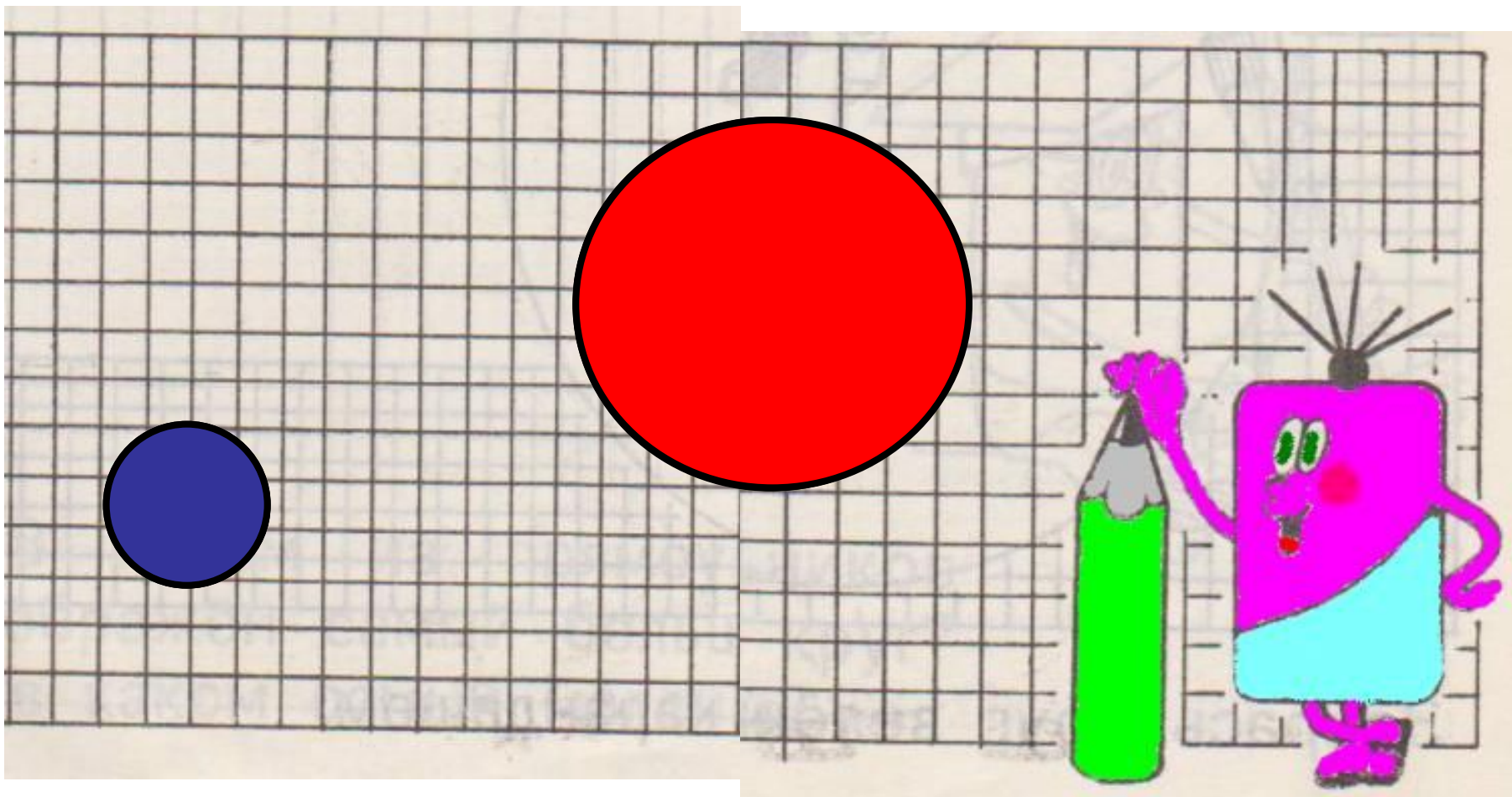

Для того чтобы начертить круг, удобнее всего воспользоваться циркулем, у которого на одном конце игла, а на другом – грифель карандаш.

Чтобы начертить круг таким циркулем, надо поставить ножку с иголкой на бумагу, а ножкой с грифелем очертить круг.

Посмотрите, как это сделал Ластик.

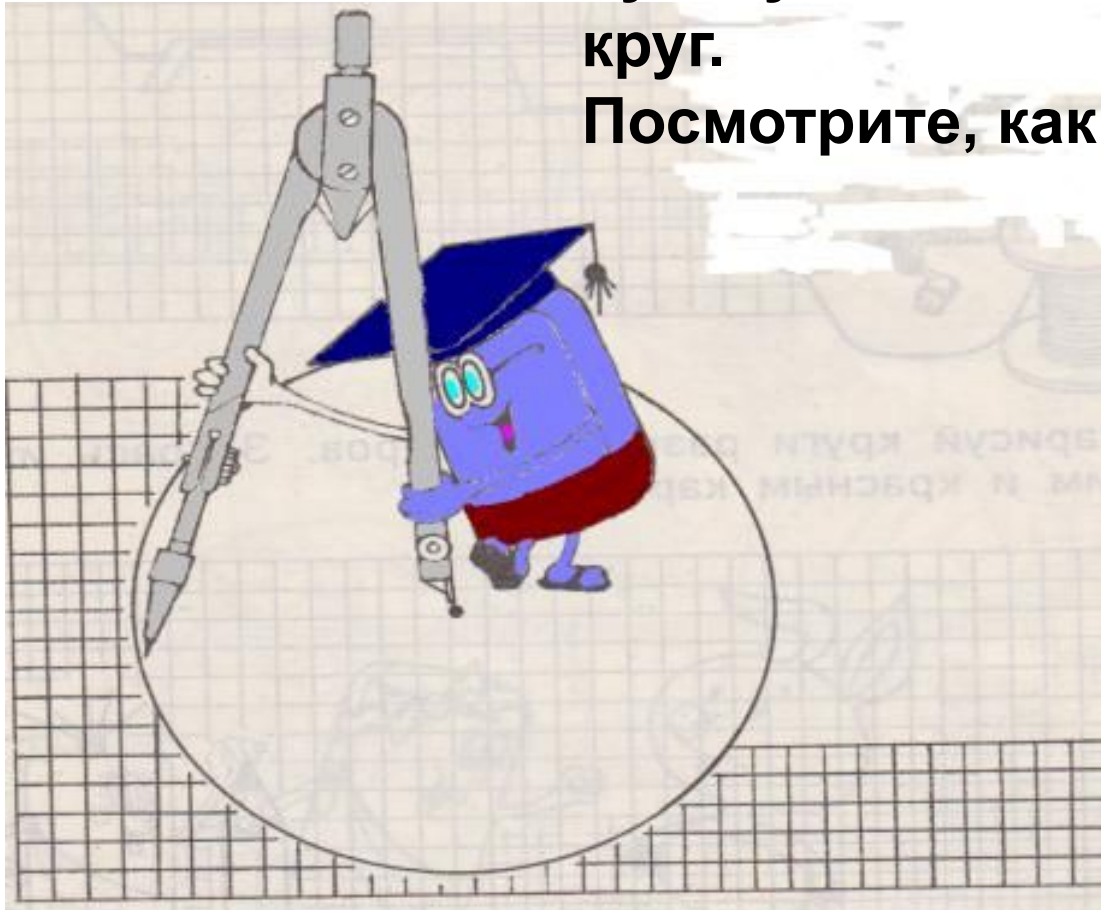

Винни-Пух и Резиночка начертили круг. Всё, что закрашено в жёлтый цвет, называется кругом. А красная линия, которую начертил циркуль, называется **ОКРУЖНОСТЬЮ** этого круга.

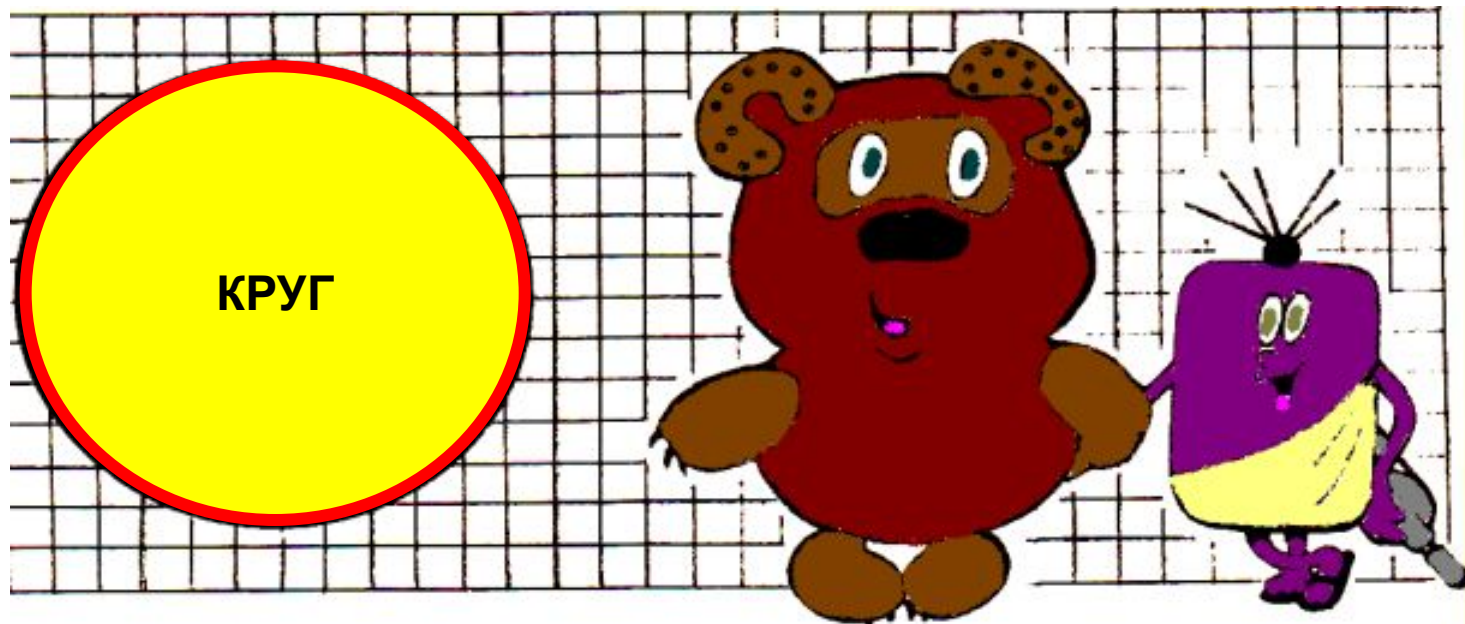

Точка в которую Сова ставит ножку циркуля с иглой, называется **ЦЕНТРОМ ОКРУЖНОСТИ**.
Центр окружности является так же и **ЦЕНТРОМ КРУГА**.



Сова поставила точку на окружности и соединила центр окружности с точкой на окружности.

Отрезок, который нарисовала Сова, называется **РАДИУСОМ ОКРУЖНОСТИ**.

Радиус окружности является и **РАДИУСОМ КРУГА**.

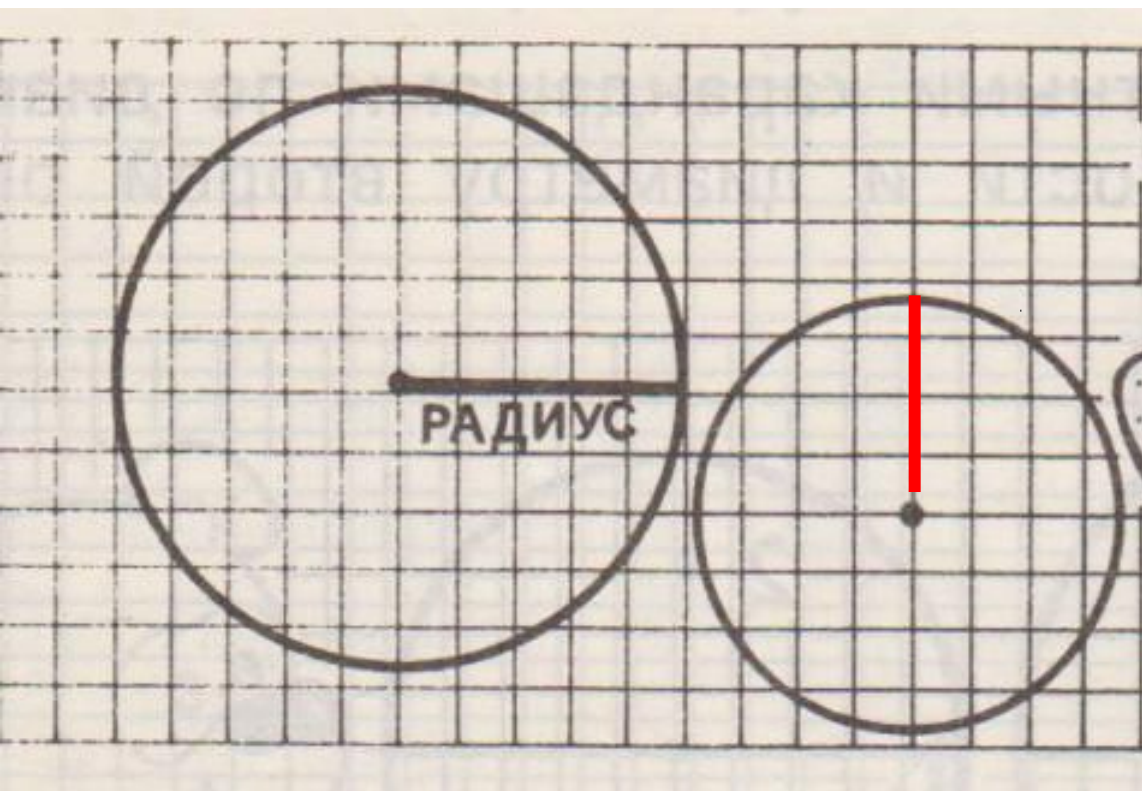

Винни-Пух провёл через центр окружности прямую линию.

Отрезок, который у него получился называется **ДИАМЕТРОМ ОКРУЖНОСТИ** или **ДИАМЕТРОМ КРУГА**.

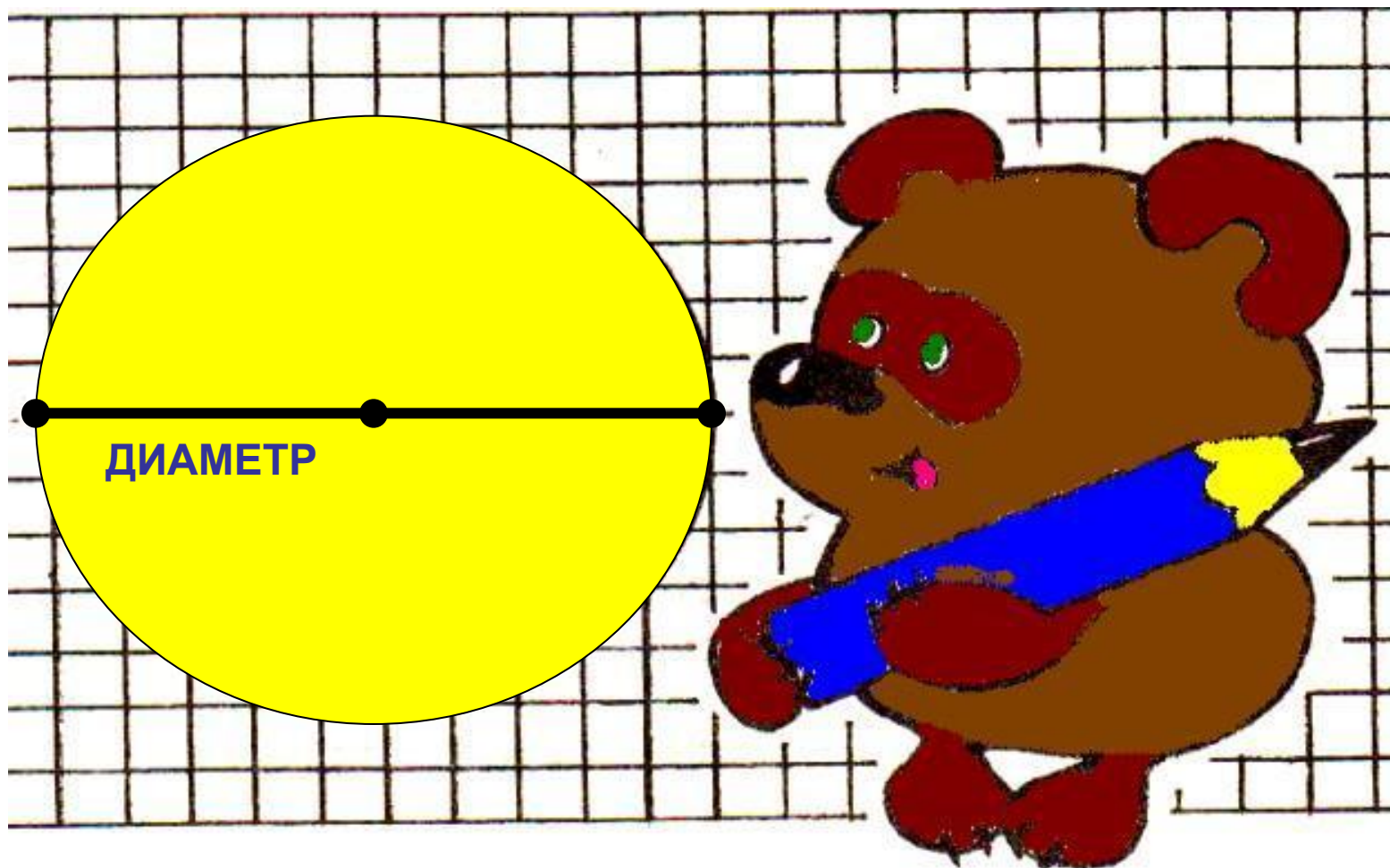

Одна точка может быть центром нескольких окружностей.

Посмотрите, Буратино начертил две окружности из одной точки.

Попробуйте и вы начертить так же.

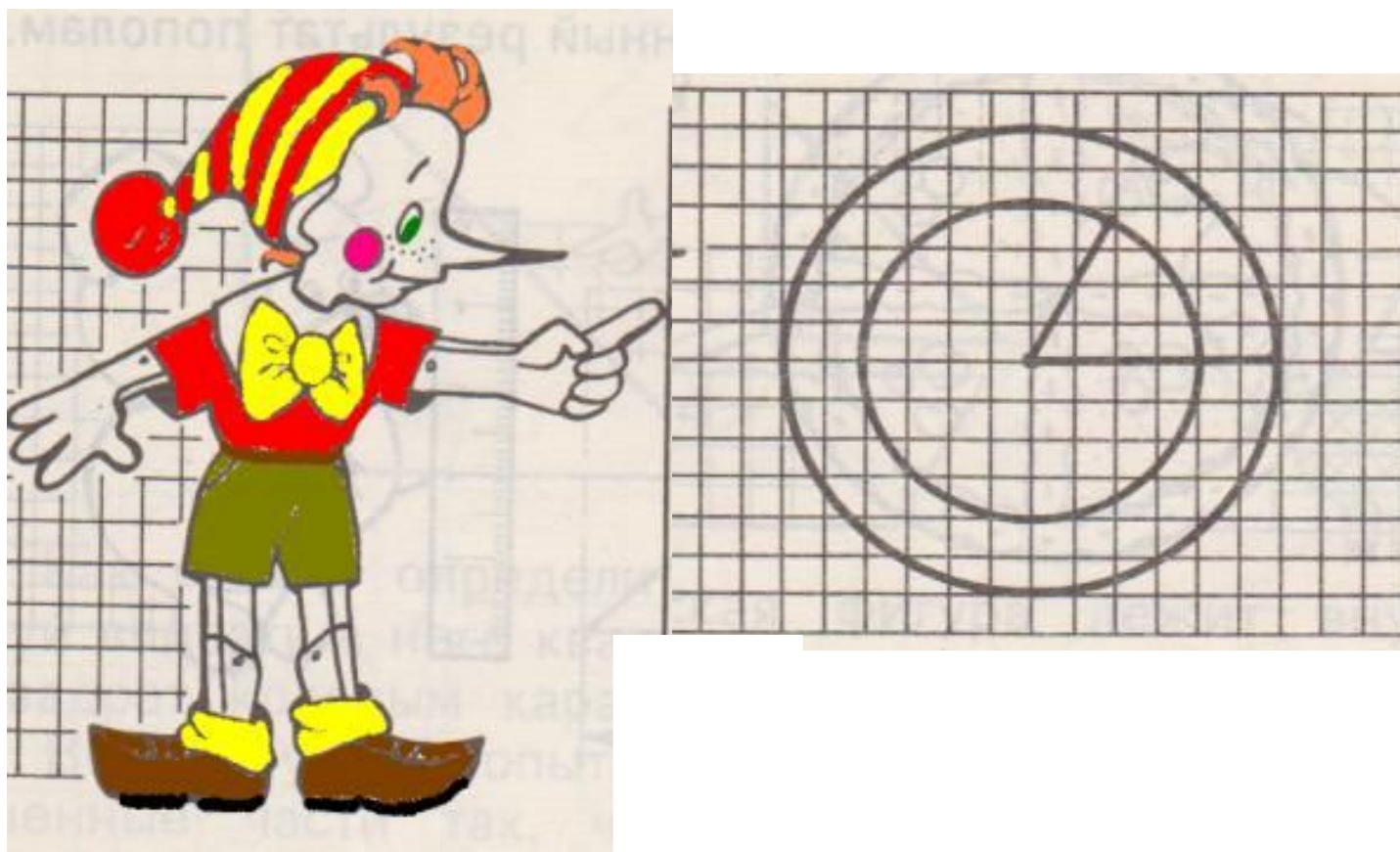

Подумайте вместе с Хрюшей, какие геометрические фигуры находятся внутри круга. Назовите их.

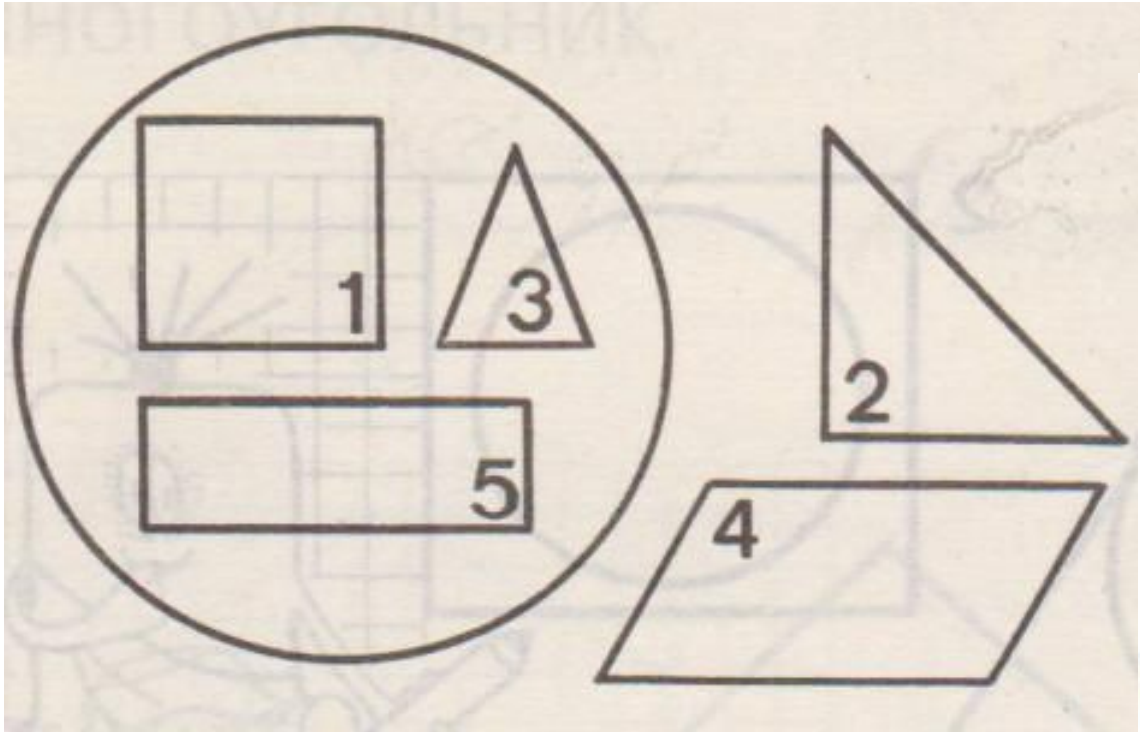

Если геометрическая фигура лежит внутри круга и касается его окружности всеми вершинами, то такая Фигура называется **ОПИСАННОЙ**.

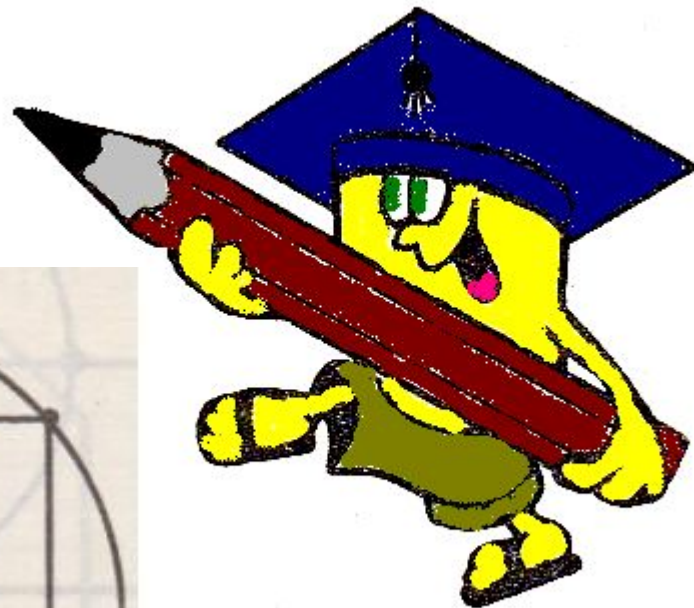
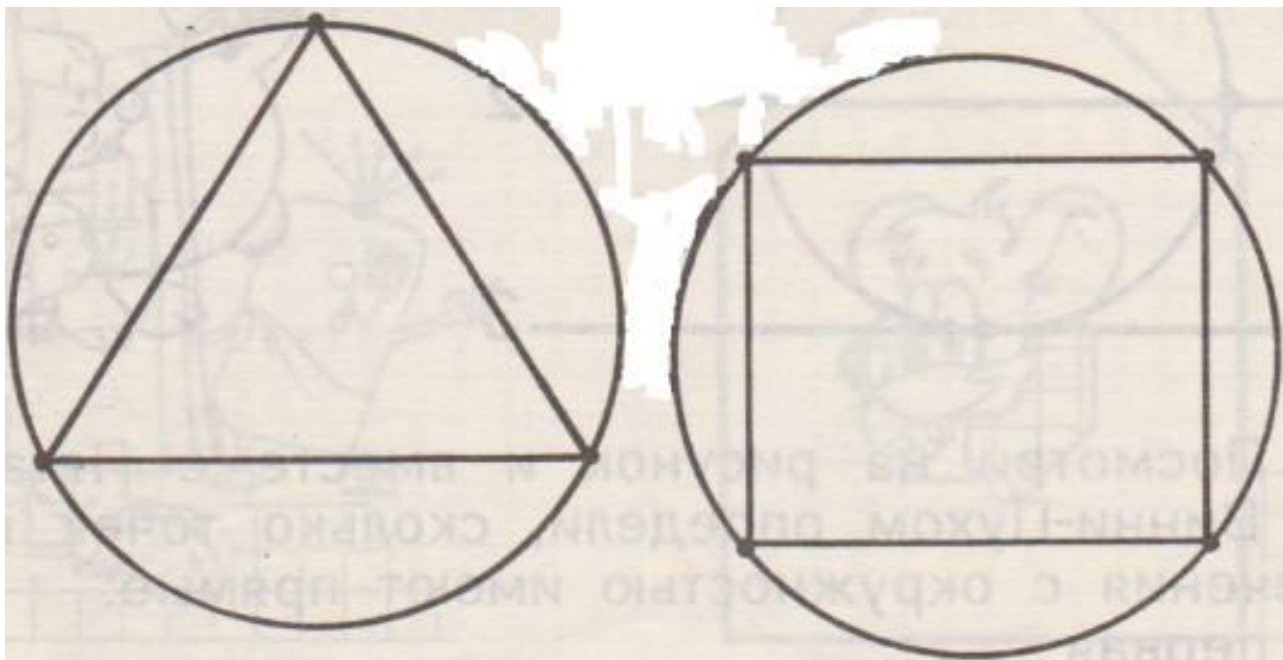

А если окружность находится внутри какой-либо геометрической фигуры и касается всех её сторон, то такая окружность называется **ВПИСАННОЙ**.

Помогите Резиночке найти вписанную окружность.

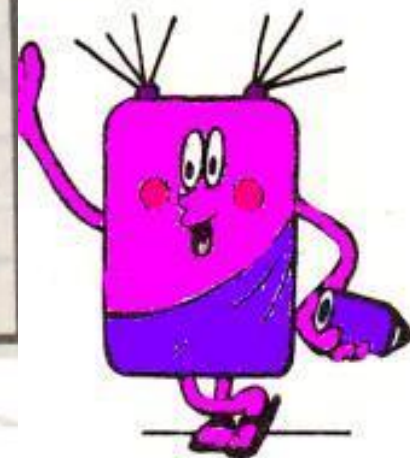
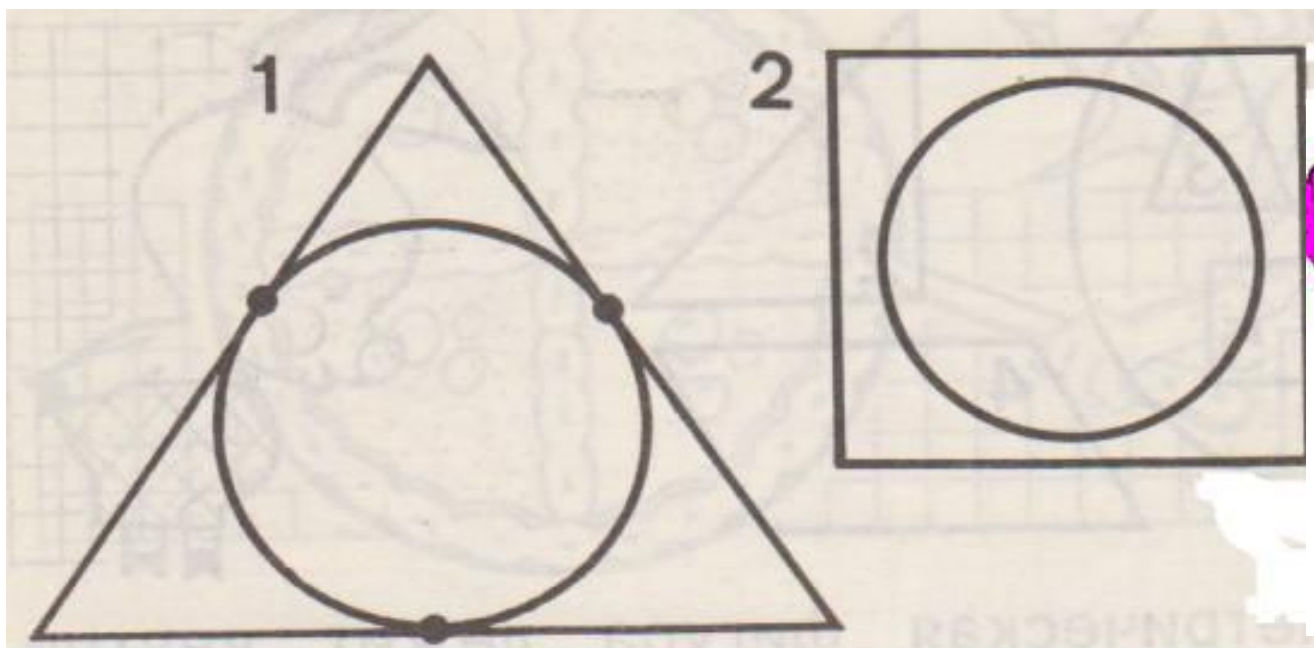

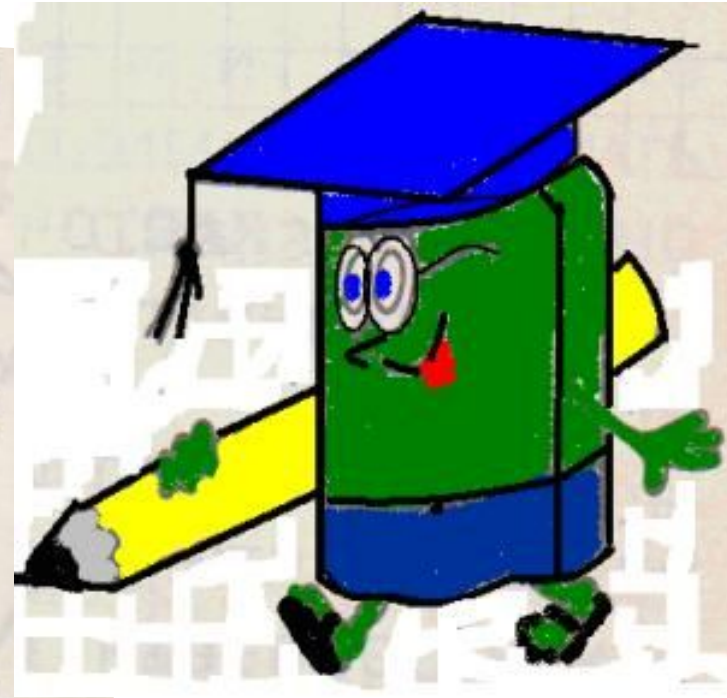
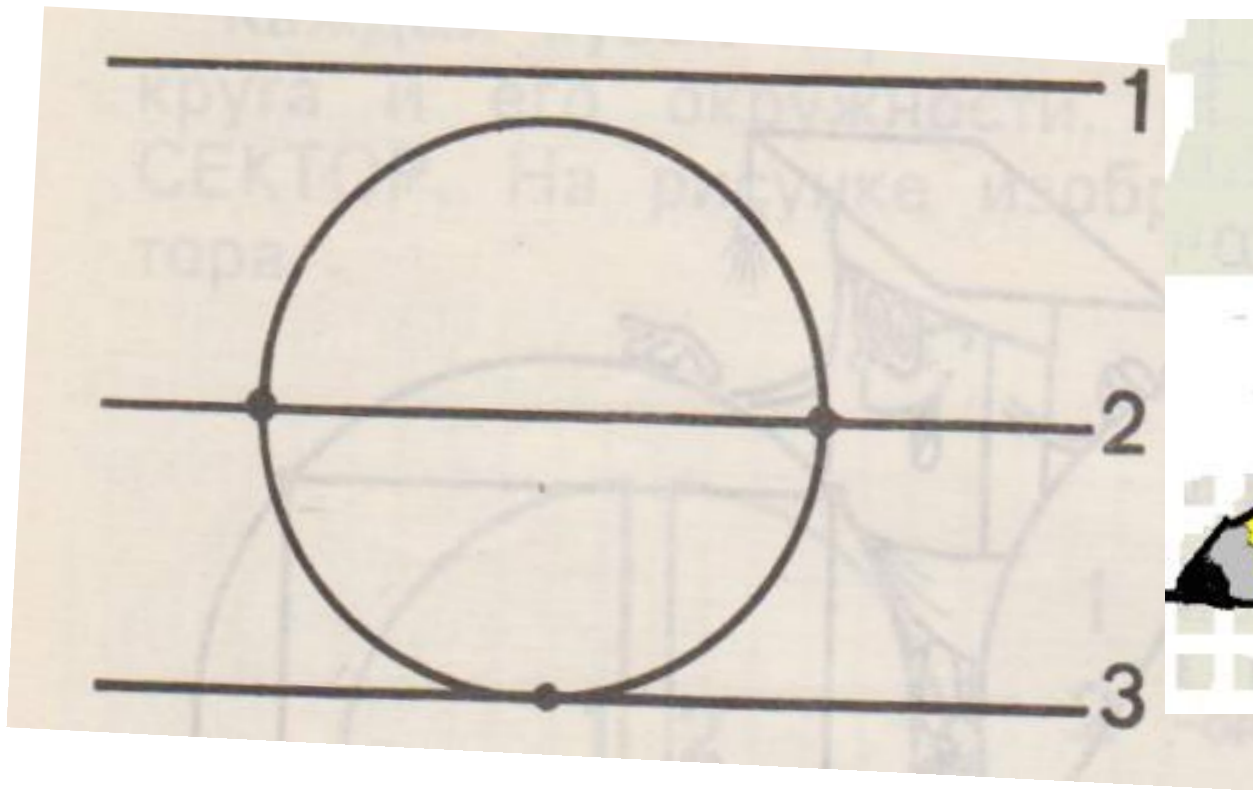

Посмотрите на рисунок и ответьте на вопросы
Учёного Ластика.

Сколько точек пересечения с окружностью имеют прямые
Первая ...**нет**

Вторая....**две**

Третья... **одну**

Спасибо за работу.



Используемая литература:
«Я учусь математике.» Краснодар. ФЛЕР