

***ТЕМА: ВИДЫ
АКСОНОМЕТРИЧЕСКИХ
ПРОЕКЦИЙ.***

ЦЕДИ УРОКА :

ОБРАЗОВАТЕЛЬНАЯ:

- ПОЗНАКОМИТЬ С ВИДАМИ АКСОНОМЕТРИЧЕСКИХ ПРОЕКЦИЙ;
- НАУЧИТЬ ВЫПОЛНЯТЬ ПРОСТЫЕ ГЕОМЕТРИЧЕСКИЕ ПОСТРОЕНИЯ С ИСПОЛЬЗОВАНИЕМ АКСОНОМЕТРИЧЕСКИХ ПРОЕКЦИЙ;
- ФОРМИРОВАНИЕ У СТУДЕНТОВ НАВЫКОВ ГРАФИЧЕСКОЙ ДЕЯТЕЛЬНОСТИ.

РАЗВИВАЮЩАЯ:

- РАЗВИТИЕ ПОЗНАВАТЕЛЬНОГО ИНТЕРЕСА У СТУДЕНТОВ ПРИ ИЗУЧЕНИИ НОВОГО МАТЕРИАЛА;
- ПРИВИВАТЬ НАВЫКИ ПРАКТИЧЕСКОЙ ДЕЯТЕЛЬНОСТИ;
- РАЗВИТИЕ ПРОСТРАНСТВЕННЫХ ПРЕДСТАВЛЕНИЙ, ТВОРЧЕСКИХ СПОСОБНОСТЕЙ.

ВОСПИТАТЕЛЬНАЯ:

- ВОСПИТАНИЕ СОЗНАТЕЛЬНОГО И ОСМЫСЛЕННОГО ПРИМЕНЕНИЯ ПОЛУЧЕННЫХ ЗНАНИЙ ПРИ ВЫПОЛНЕНИИ ПРАКТИЧЕСКИХ УПРАЖНЕНИЙ;
- ФОРМИРОВАНИЕ СОЗНАТЕЛЬНОГО ОТНОШЕНИЯ К ИЗУЧАЕМОМУ МАТЕРИАЛУ;
- ФОРМИРОВАНИЕ НАВЫКОВ САМОСТОЯТЕЛЬНОЙ РАБОТЫ.

1. ОБЩИЕ СВЕДЕНИЯ.

2. ПРЯМОУГОЛЬНЫЕ
АКСОНОМЕТРИЧЕСКИЕ
ПРОЕКЦИИ.

3. КОСОУГОЛЬНЫЕ
АКСОНОМЕТРИЧЕСКИЕ
ПРОЕКЦИИ.

4. ПОСТРОЕНИЕ ПЛОСКИХ
ГЕОМЕТРИЧЕСКИХ ФИГУР В
АКСОНОМЕТРИИ.



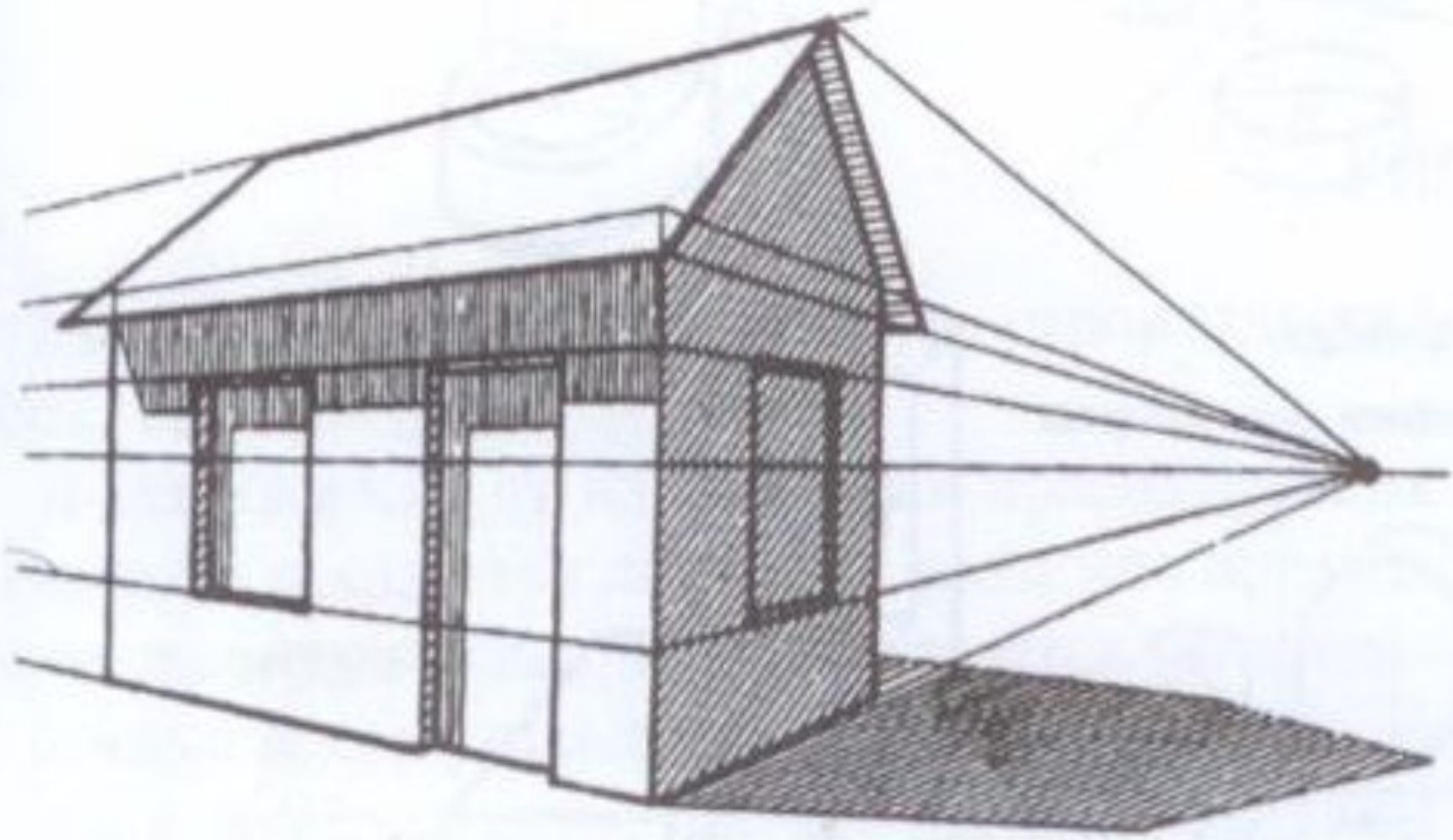

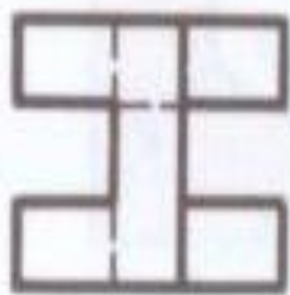
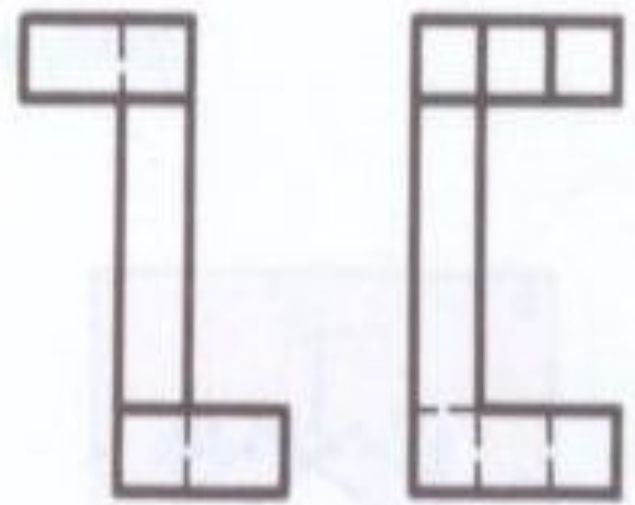

АксонOMETРИЧЕСКАЯ
ПЛОСКОСТЬ ПРОЕКЦИЙ

a)

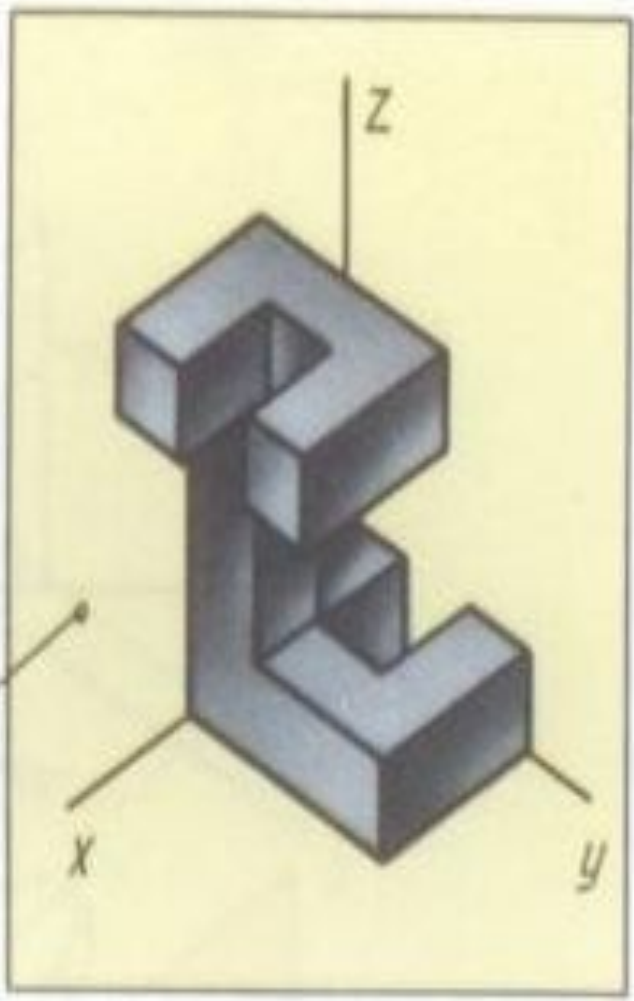

б)

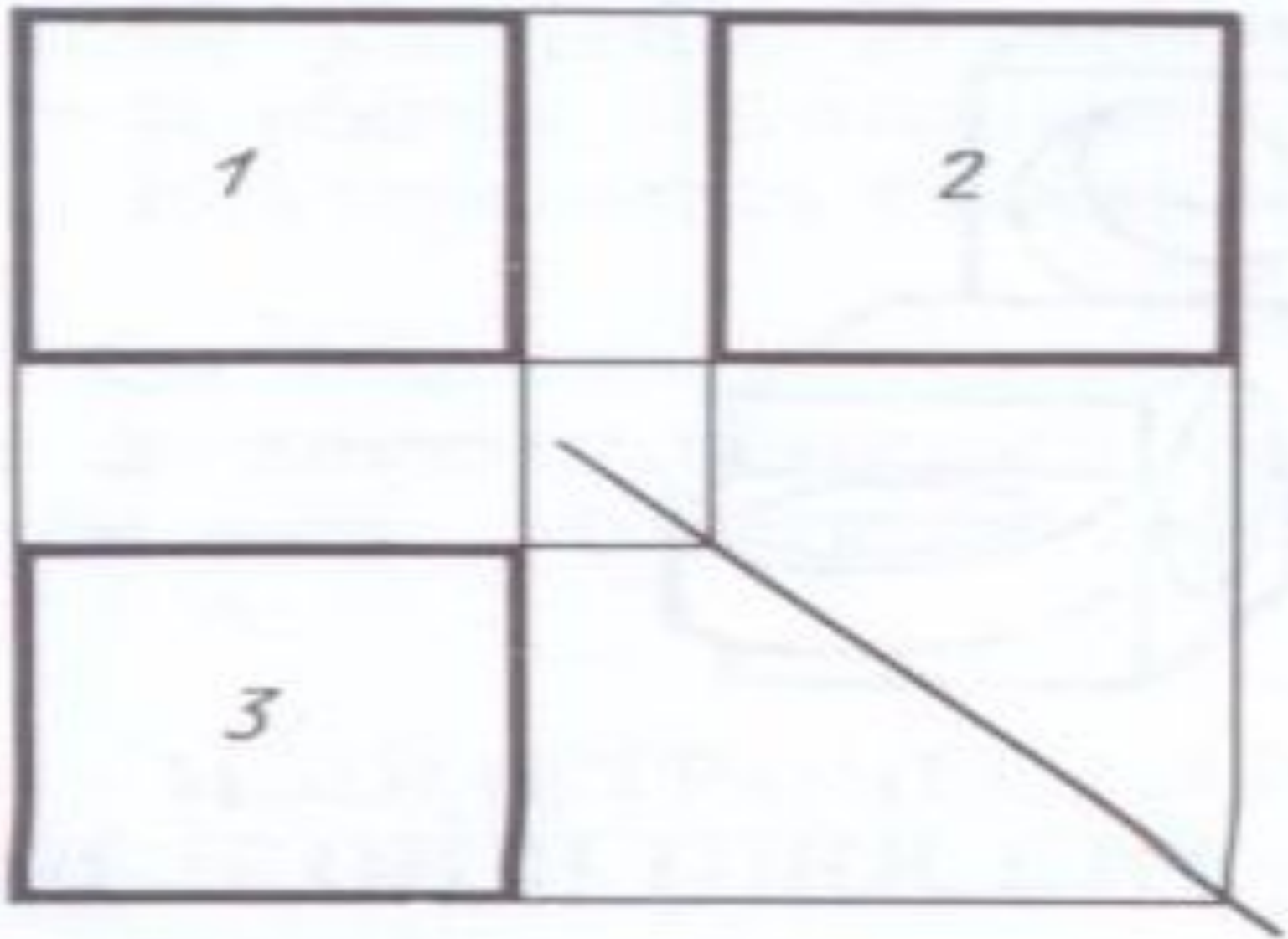

Прямоугольные проекции

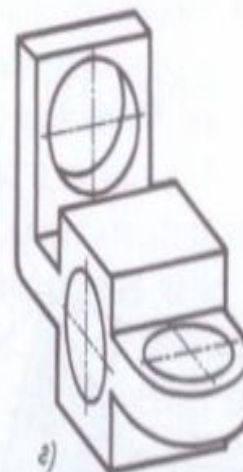
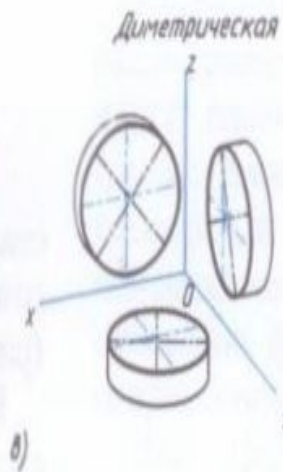
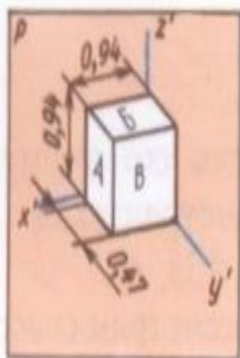
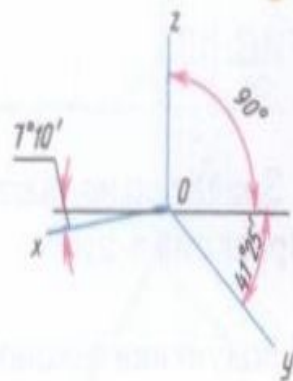
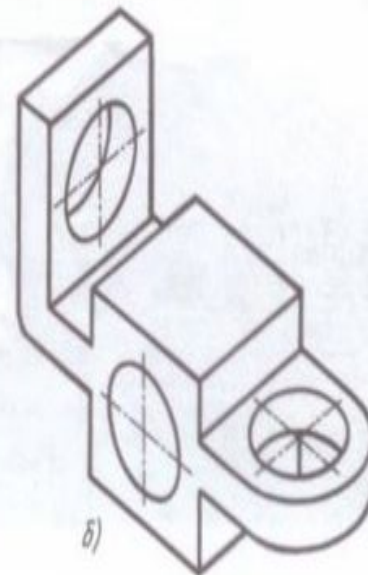
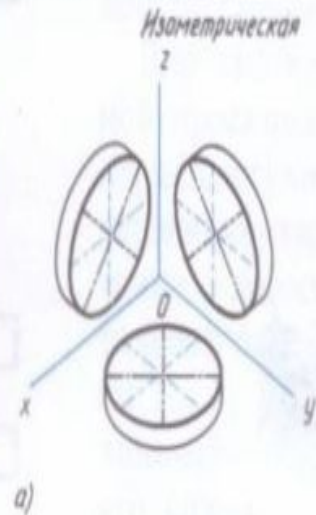
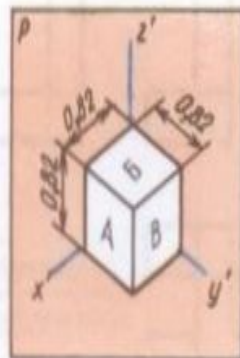
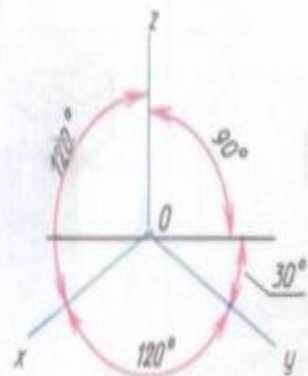

Косозубые проекции

Фронтальная диметрическая

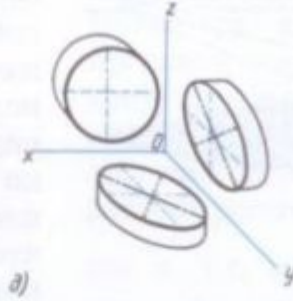
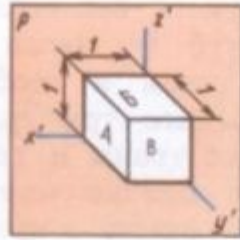
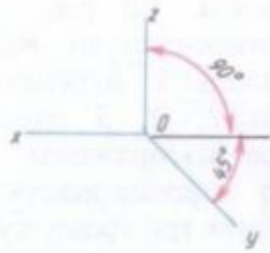

Горизонтальная изометрическая

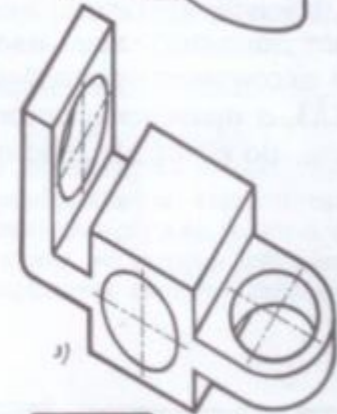
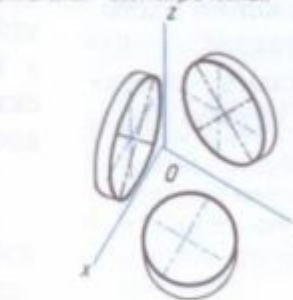
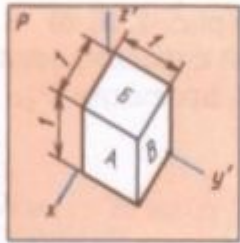
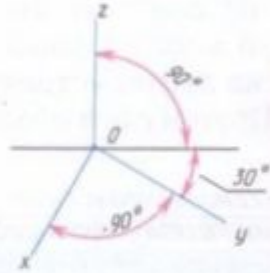

Фронтальная диметрическая



РИС. 136



главный вид

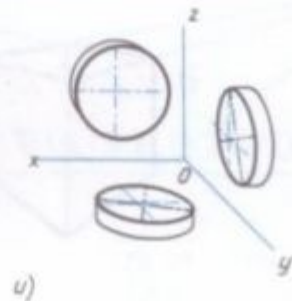
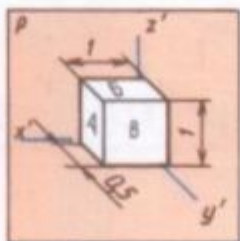
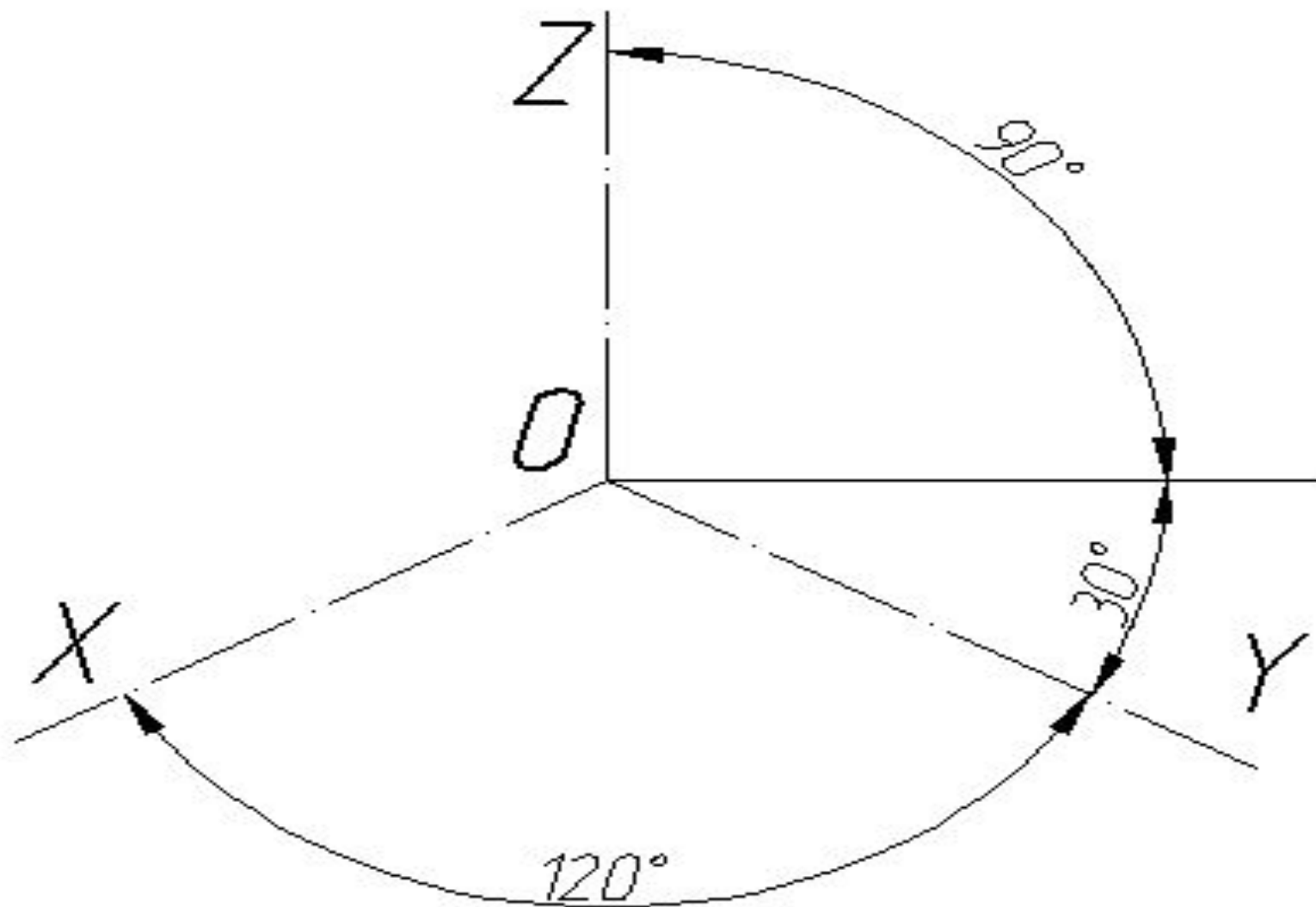

вид слева

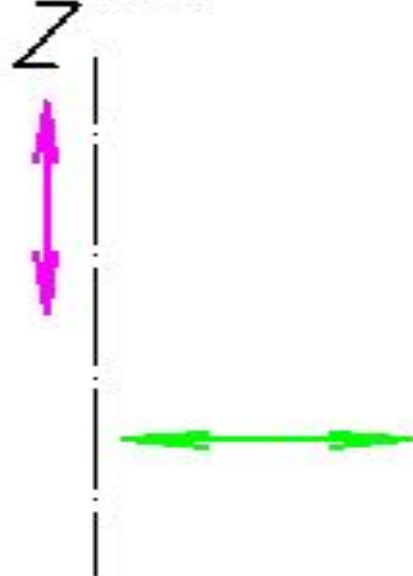

вид сверху

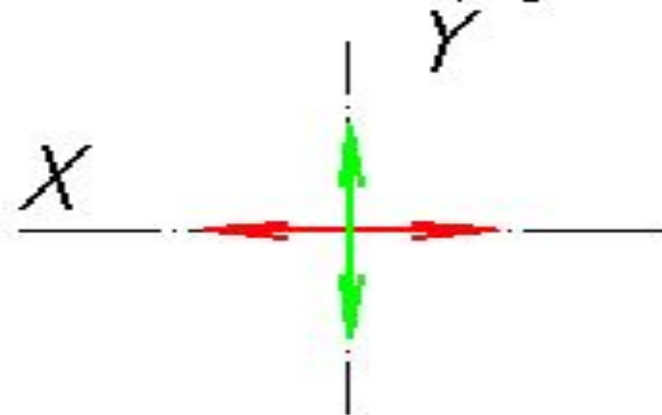

изометрия

