



Задачи на части и уравнение 5 класс.

Для варенья из вишни на 2 части ягод берут 3 части сахара. Сколько сахара следует взять для 2 кг 600 г ягод?

вишня

сахар

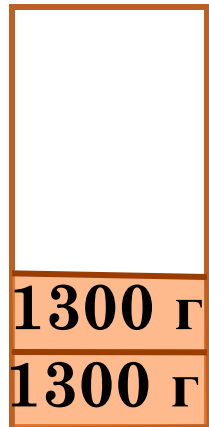

2 кг 600 г

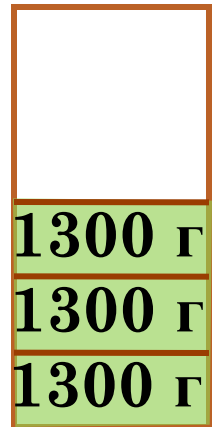

3 кг 900 г

$$2 \text{ кг } 600 \text{ г} = 2600 \text{ г}$$

1) $2600 : 2 = 1300 \text{ (г)}$ – в одной части.

2) $1300 \cdot 3 = 3900 \text{ (г)}$ – сахара.

Ответ: 3 кг 900 г.

Для варенья из вишни на 2 части ягод берут 3 части сахара. Сколько килограммов вишни было у мамы, если она приготовила 4 кг 500 г сахара?

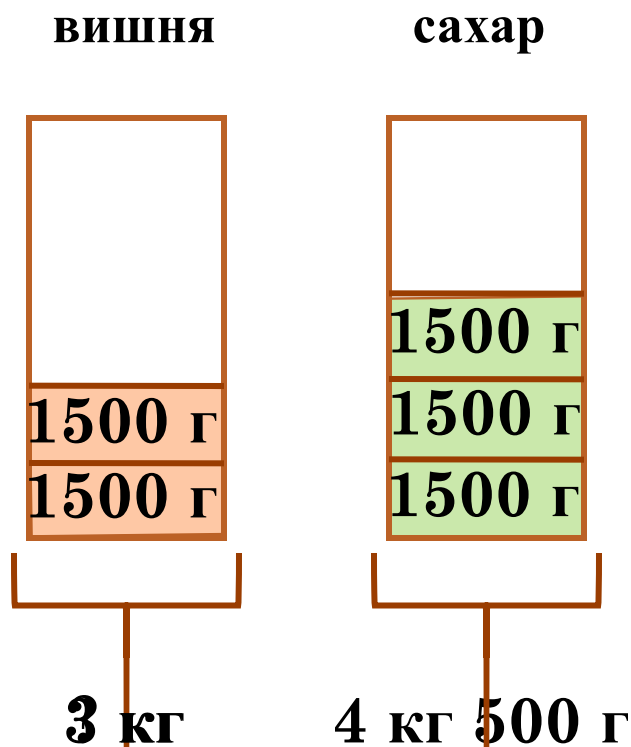

$$4 \text{ кг } 500 \text{ г} = 4500 \text{ г}$$

1) $4500 : 3 = 1500 \text{ (г)}$ – в одной части.

2) $1500 \cdot 2 = 3000 \text{ (г)}$ – вишни.

Ответ: 3 кг.

Требуется смешать 3 части песка и 2 части цемента.
Сколько цемента и песка в отдельности надо взять,
чтобы получить 30 кг смеси?

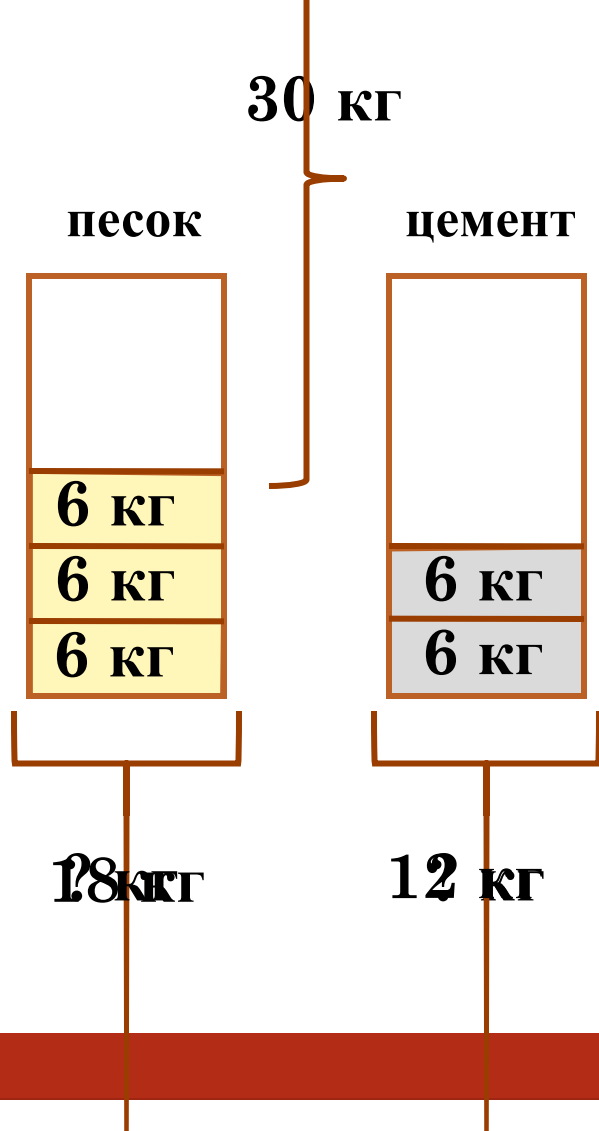

1) $3 + 2 = 5$ (ч.) – всего.

2) $30 : 5 = 6$ (кг) – в одной части.

3) $6 \cdot 3 = 18$ (кг) – песка.

4) $6 \cdot 2 = 12$ (кг) – цемента.

или

x кг – вес одной части

$$3x + 2x = 30$$

$$5x = 30$$

$$x = 6$$

$$3x = 18, \quad 2x = 12$$

Ответ: 18 кг, 12 кг.

№ 429(а). При пайке изделий из жести применяют сплав, содержащий 2 части свинца и 5 частей олова. Кусок сплава весит 350 г. Сколько в нём содержится свинца и сколько олова?

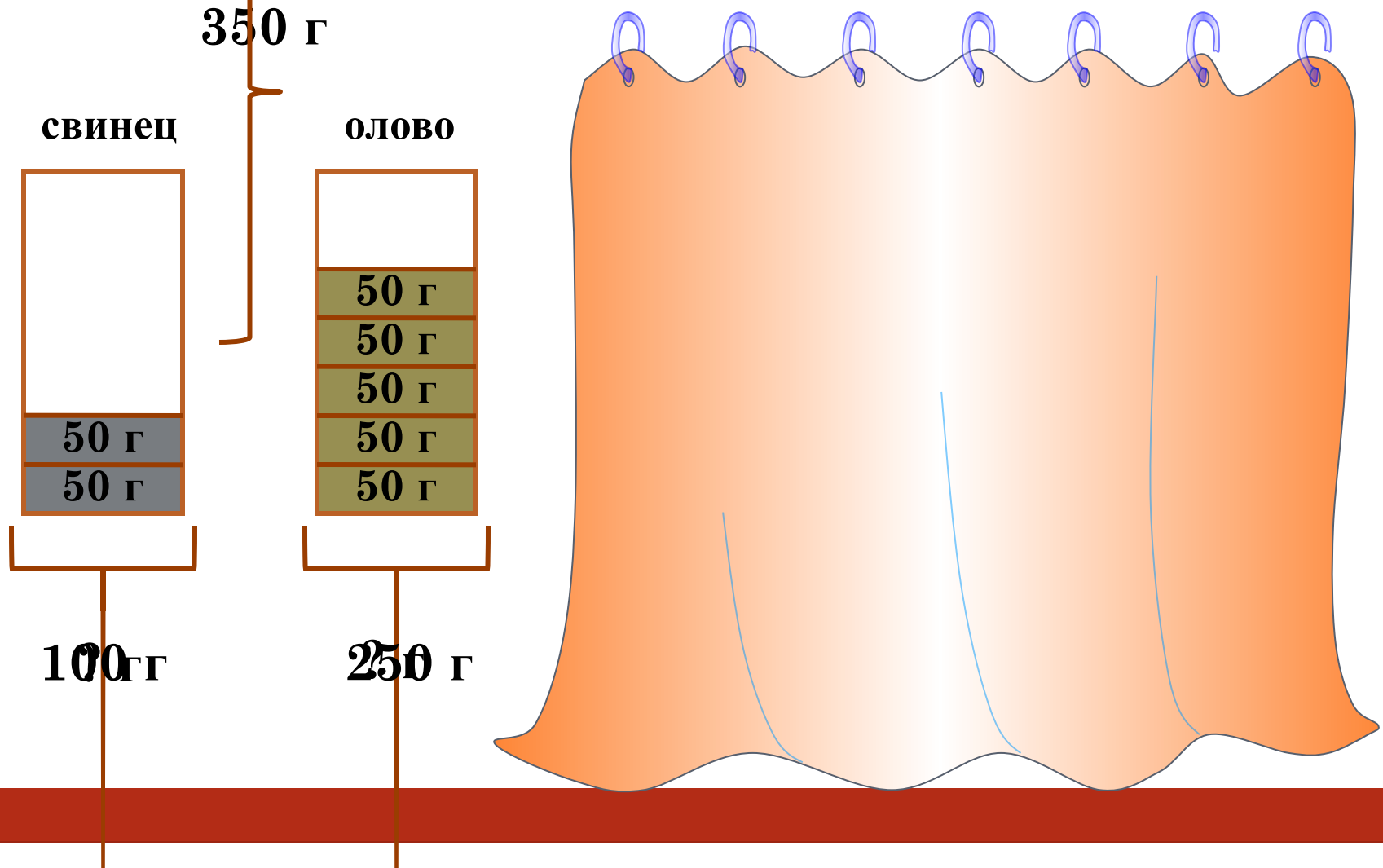

№ 428(а). Яблоки составляют 7 частей, груши – 4 части, а сливы – 5 частей общего веса сухофруктов. Найдите общий вес сухофруктов, если в них содержится 160 г груш.

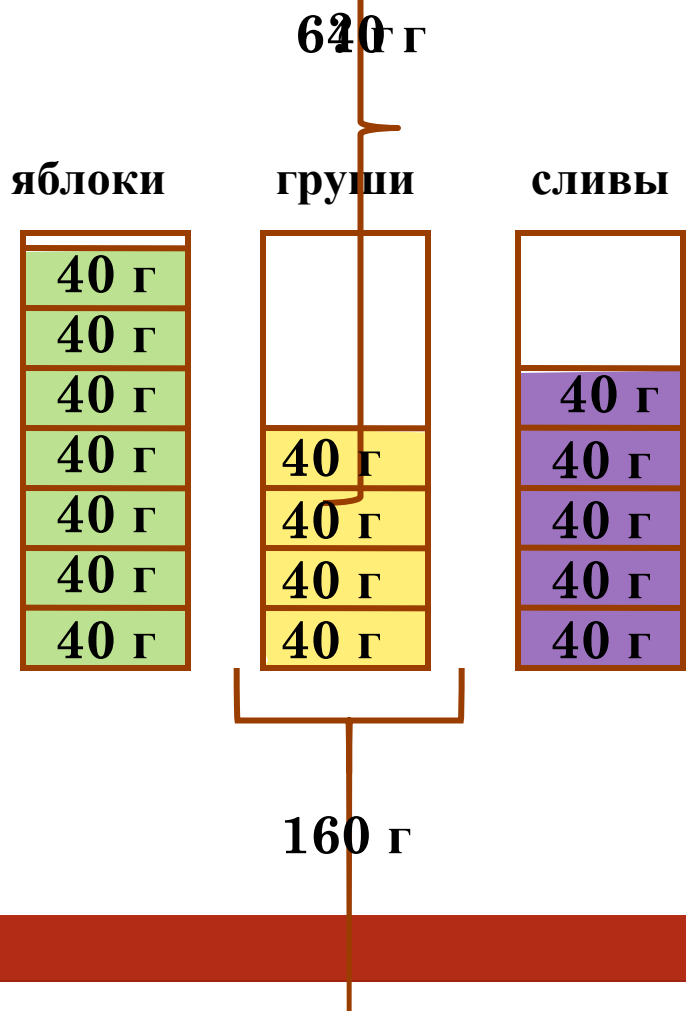

1) $160 : 4 = 40$ (г) – в одной части.

2) $7 + 4 + 5 = 16$ (ч.) – всего.

3) $16 \cdot 40 = 640$ (г) – общий вес сухофруктов.

Ответ: 640 г.

№ 429(б). При пайке изделий из жести применяют сплав, содержащий 2 части свинца и 5 частей олова. Сколько свинца и сколько олова содержит кусок сплава, в котором олова на 360 г больше, чем свинца?

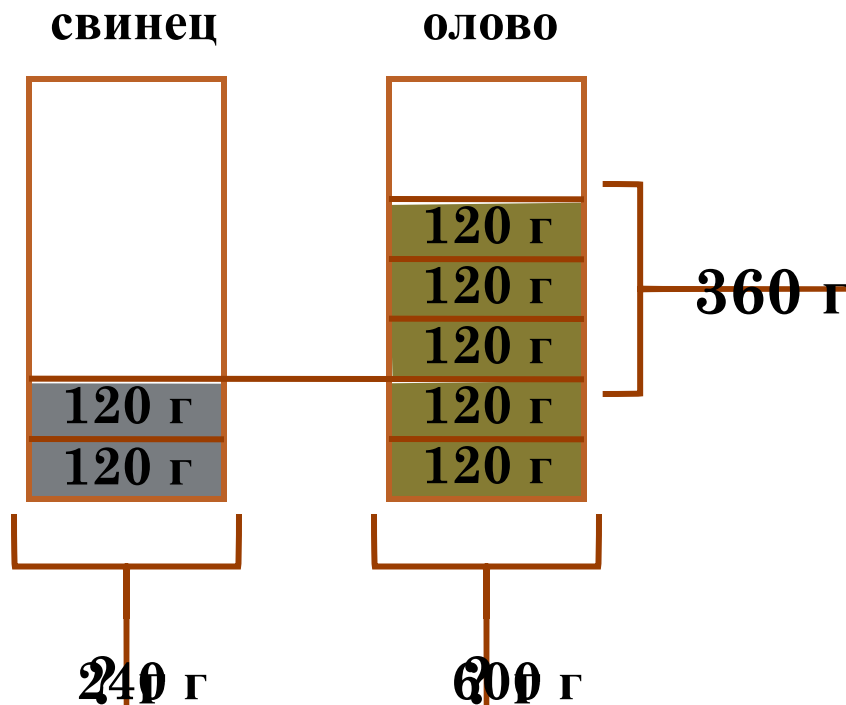

1) $360 : 3 = 120$ (г) – в одной части.

2) $2 \cdot 120 = 240$ (г) – свинца.

3) $5 \cdot 120 = 600$ (г) – олова.

Ответ: 240 г, 600 г.

№ 433(а). На первой полке в 3 раза больше книг, чем на второй. На двух полках вместе 120 книг. Сколько книг на каждой полке?

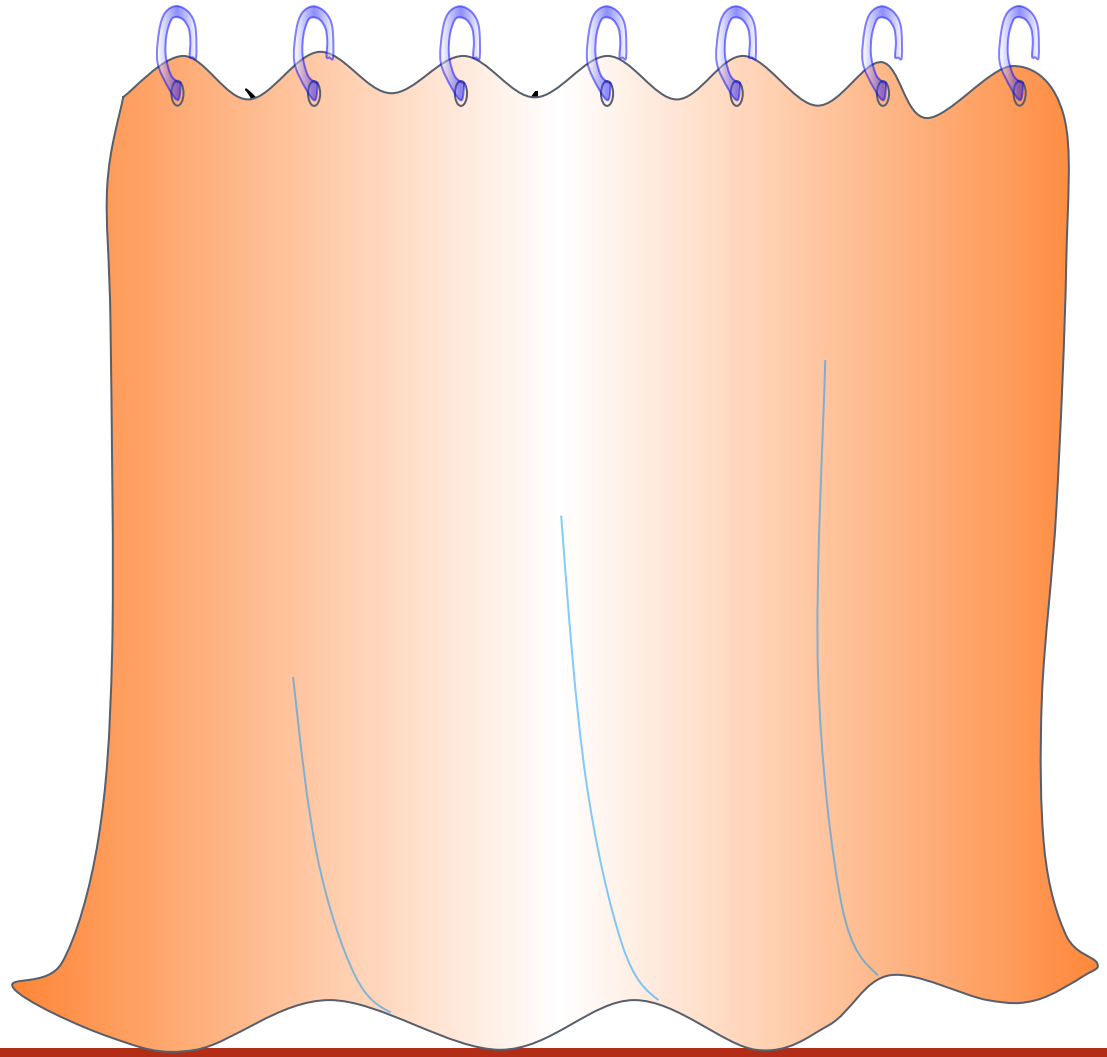
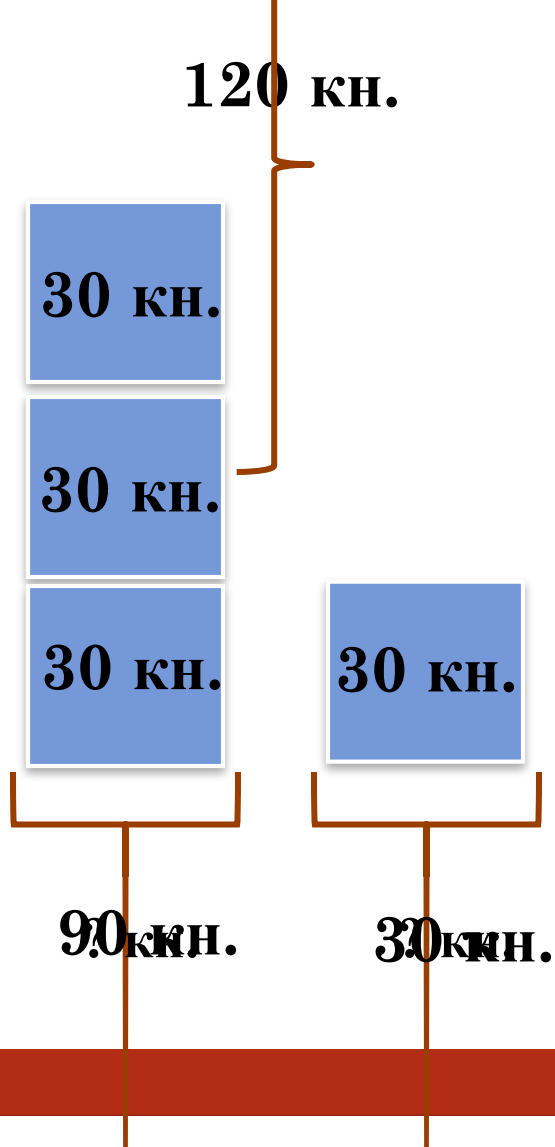

№ 436(а). За три дня Митя прочитал 84 страницы. В первый день он прочитал в 3 раза больше страниц, чем во второй, а в третий – 16 страниц. Сколько страниц прочитал Митя в первый день?

68 с. 84 с.

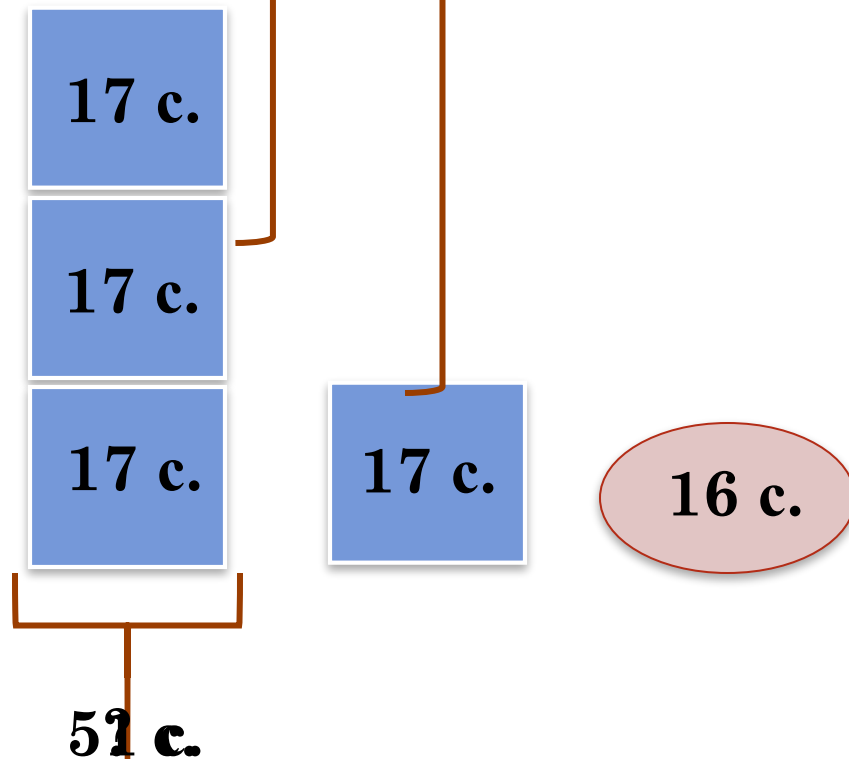

- 1) $84 - 16 = 68$ (с.) – прочитано за два дня.
- 2) $3 + 1 = 4$ (ч.) – всего.
- 3) $68 : 4 = 17$ (с.) – в одной части.
- 4) $3 \cdot 17 = 51$ (с.) – прочитано в первый день.

Ответ: 51 с.

№ 44(а) Саша собрал на 5 кг картофеля больше, чем Катя, а вместе они собрали 43 кг картофеля. Сколько картофеля собрал каждый?

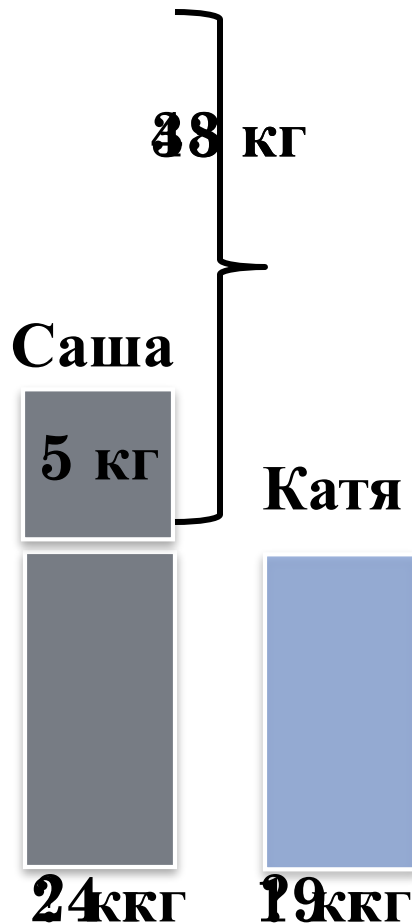

1) $43 - 5 = 38$ (кг) – собрали ребята вместе, после уравнивания.

2) $38 : 2 = 19$ (кг) – собрала Катя.

3) $19 + 5 = 24$ (кг) – собрал Саша.

5 кг

Ответ: 19 кг, 24кг.

№ 44(а) Саша собрал на 5 кг картофеля больше, чем Катя, а вместе они собрали 43 кг картофеля. Сколько картофеля собрал каждый?

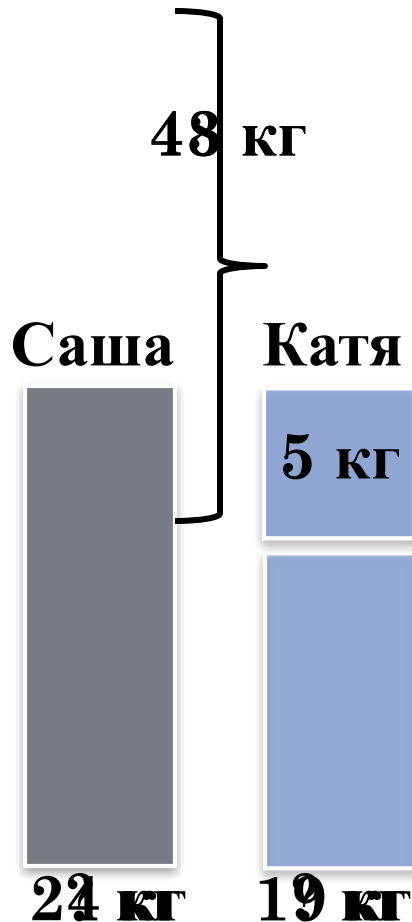

1) $43 + 5 = 48$ (кг) – собрали ребята вместе, после уравнивания.

2) $48 : 2 = 24$ (кг) – собрал Саша.

3) $24 - 5 = 19$ (кг) – собрала Катя.

Ответ: 19 кг, 24кг.

Список литературы:

- 1. Дорофеев Г. В. Дидактические материалы для 5 класса общеобразовательных учреждений. – М.: Просвещение, 2005.**
- 2. Дорофеев Г. В. Математика 5 класс. – М.: Просвещение, 2004.**