

Лечение ложного сустава

Проскурн Анна 1206 6 курс ЛФ

? **Ложный сустав** – патологическое состояние, сопровождающееся нарушением непрерывности трубчатой кости и возникновением подвижности в несвойственных ей отделах, болью при опоре на пораженную конечность.



-
- ? - Основной метод – оперативное лечение
 - ? - Ведущий оперативный метод – компрессионный остеосинтез
 - ? - В тех случаях, когда используется внеочаговый остеосинтез компрессионно-дистракционными аппаратами, обнажение, освежение костных отломков и костная пластинка необязательны.



Основные элементы хирургического лечения

- ? 1) освежение костных концов в месте перелома;
- ? 2) плотное соединение отломков в правильном положении;
- ? 3) биологическая стимуляция регенерации с помощью костной пластики



Операция по типу «русского замка»

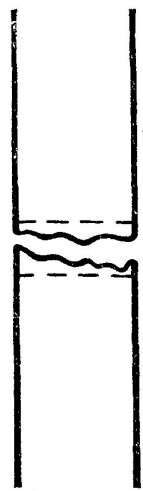

а

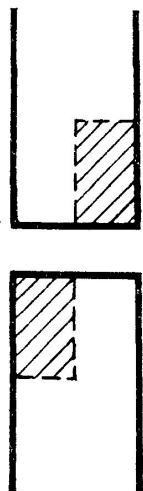

б



в



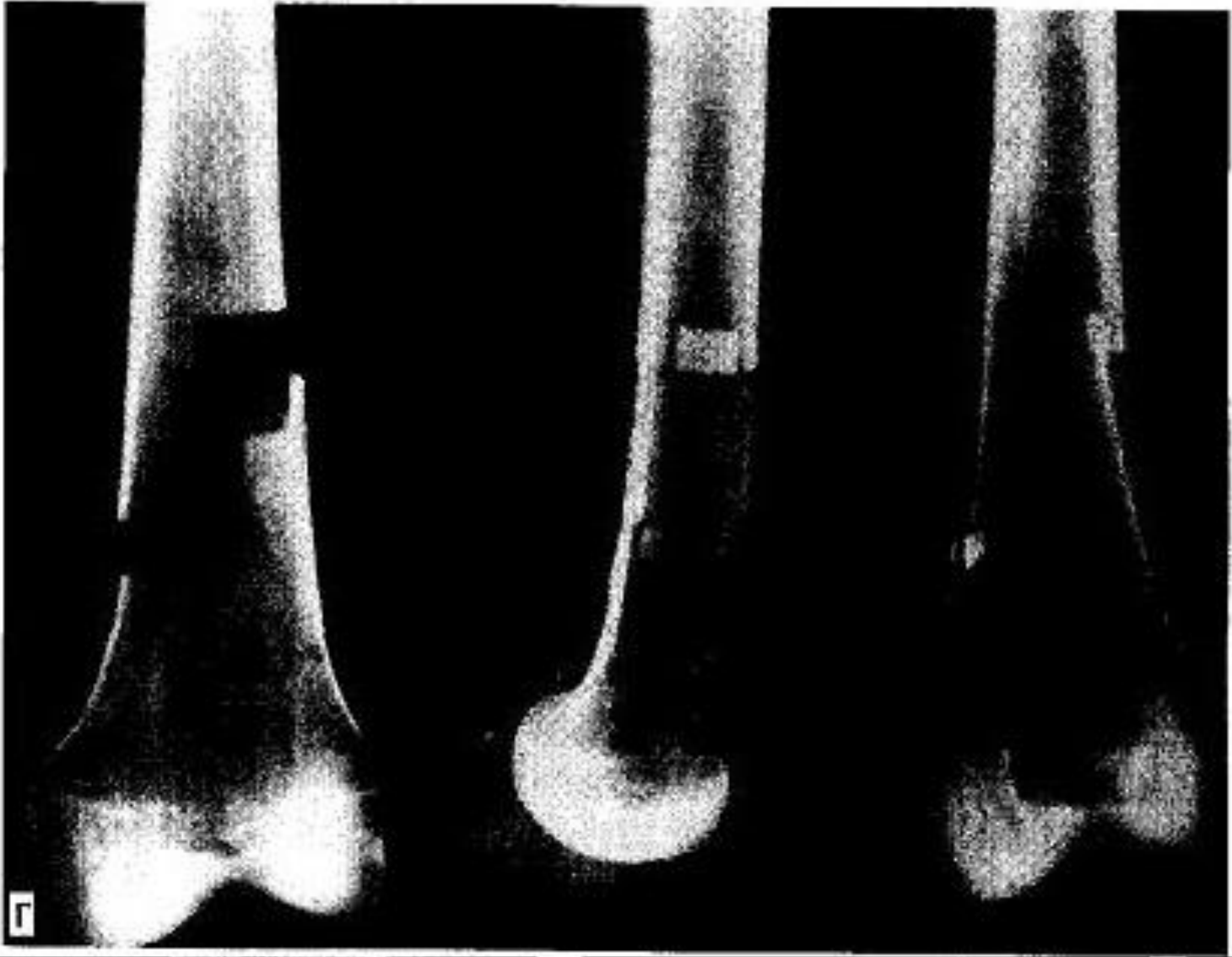

Остеосинтез костными трансплантатами и Метод интра-экстрamedулярной костной пластики по Чаклину

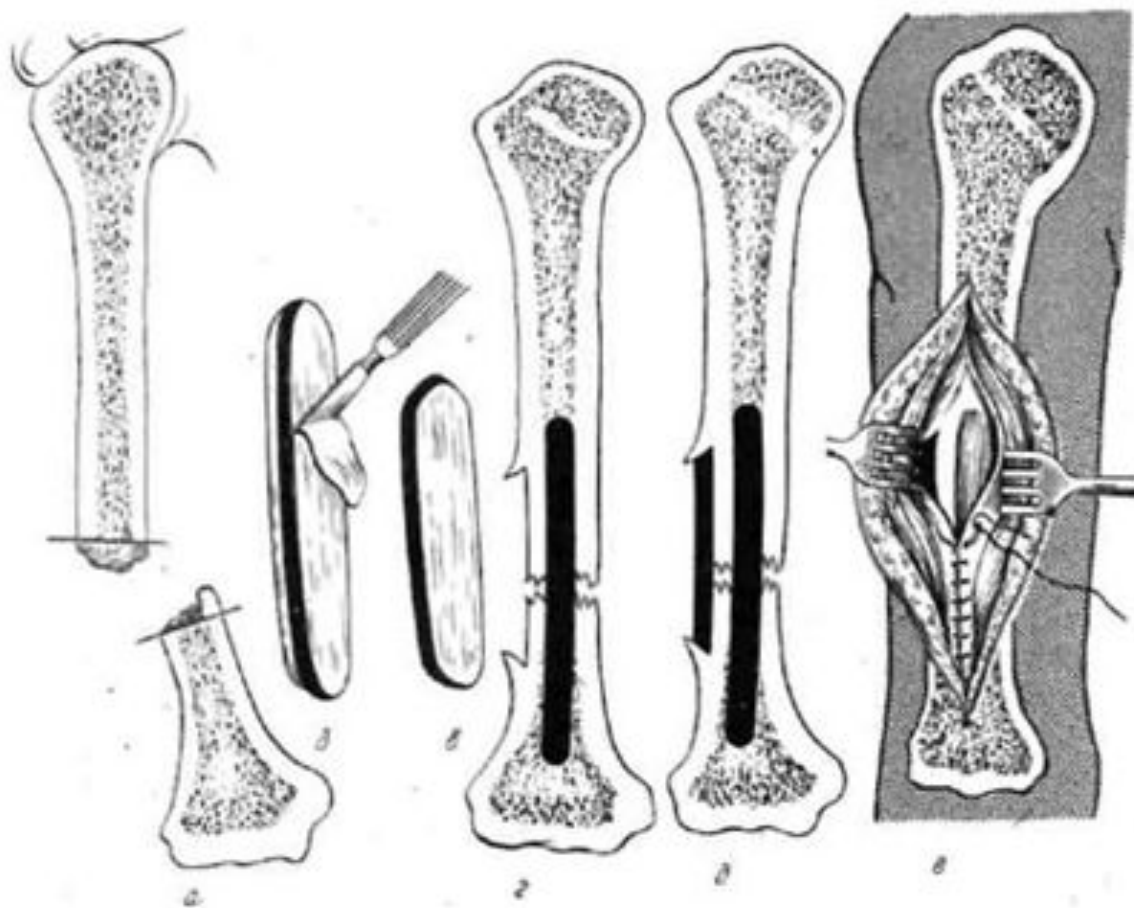

Компрессионные аппараты Гудушаури, Илизарова

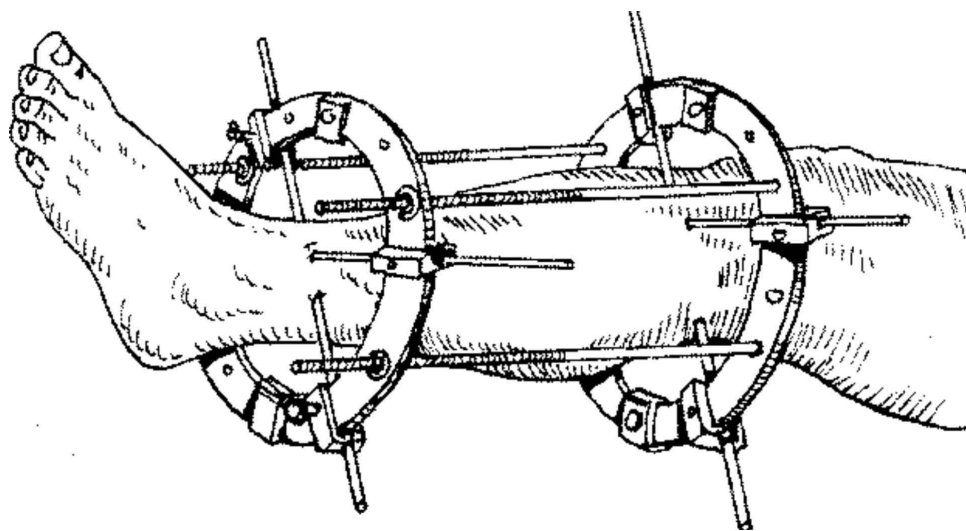
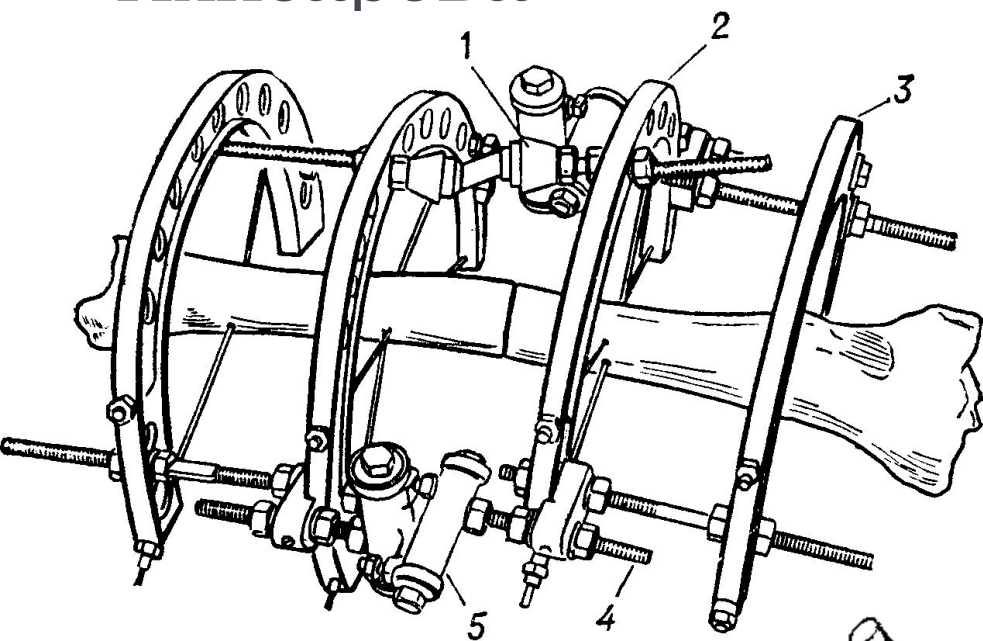

Лечение «болтающегося» сустава по Гану-Гентингтону

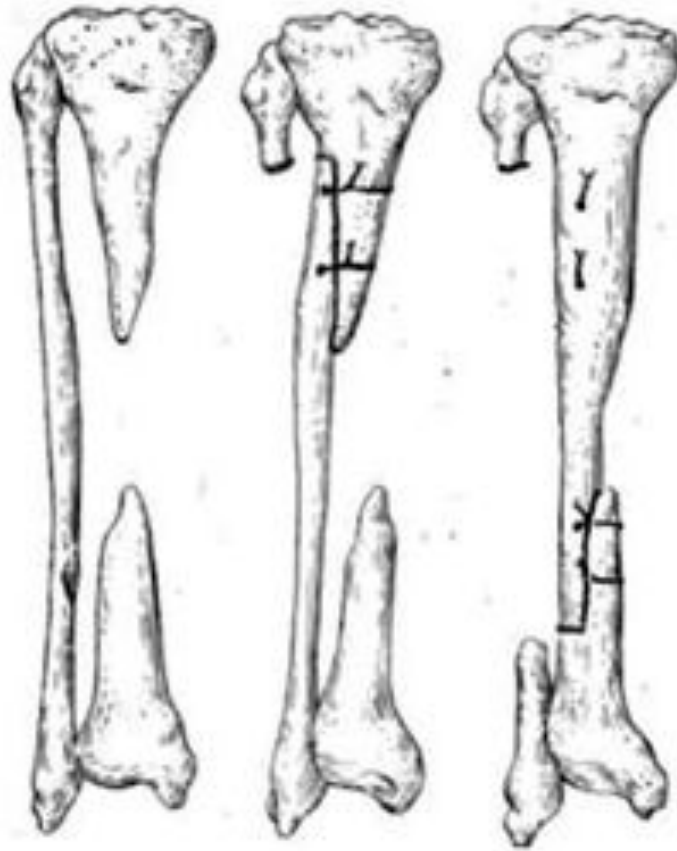



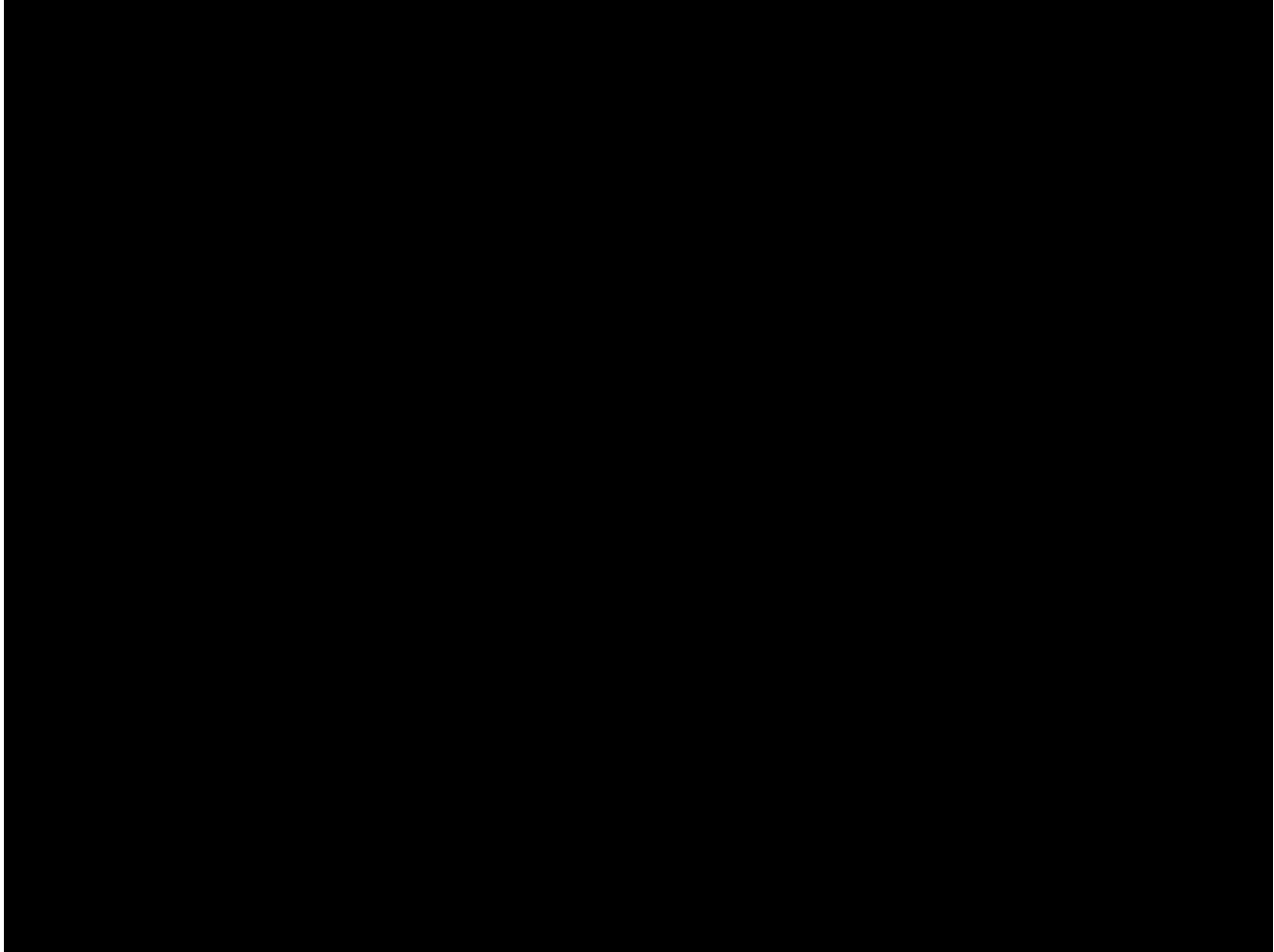

Спасибо за внимание!

