

Повязки в хирургии

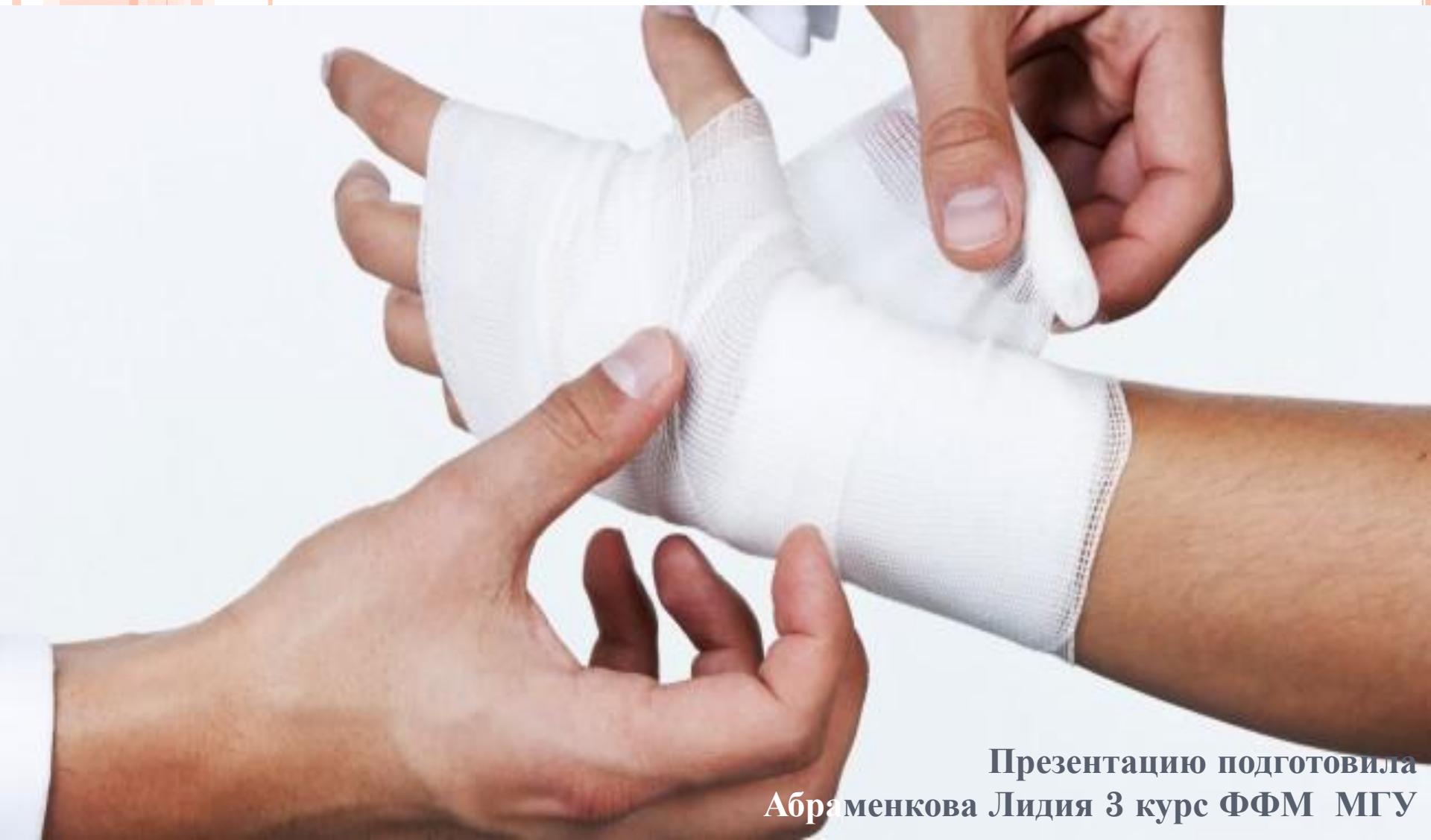

Презентацию подготовила
Абраменкова Лидия 3 курс ФФМ МГУ

ОБЩИЕ СВЕДЕНИЯ

- Повязка – комплекс мер, направленный на защиту ран и патологически измененных поверхностей кожи от воздействия окружающей среды.

- Повязка состоит из 2 частей:
 - 1) перевязочный материал, накладываемый на рану (как правило, пропитывается растворами антисептиков, мазями и т.д.)

 - 2) фиксирующая часть (закрепляет материал на поврежденном участке тела).



Повязки

Мягкие

Клеевые

Косыночные

Петлевые

Пластырные

Бинтовые

Твердые

Шинные

Гипсовые

Полимерные

Жесткие ортезы



ПАРУ СЛОВ О БЕЛОМ И МЯГКОМ...





Широкие (14 – 20 см) –
перевязка грудной
клетки, плеча, бедра

Узкие (5 – 7 см) –
перевязка пальцев

Средние (10 – 12 см) –
перевязка головы,
предплечья, кисти, голени и
стопы

ОБЩИЕ ТРЕБОВАНИЯ К ПАЦИЕНТУ ПРИ НАЛОЖЕНИЮ БИНТОВОЙ ПОВЯЗКИ

- Пациент должен находиться в положении обеспечивающем максимальное мышечное расслабление при свободном доступе к бинтуемой части тела.
- Конечность фиксируется в среднефизиологическом положении (или в том, которого требует проводимое лечение)
- Активно не помогать!



СРЕДНЕФИЗИОЛОГИЧЕСКОЕ ПОЛОЖЕНИЕ

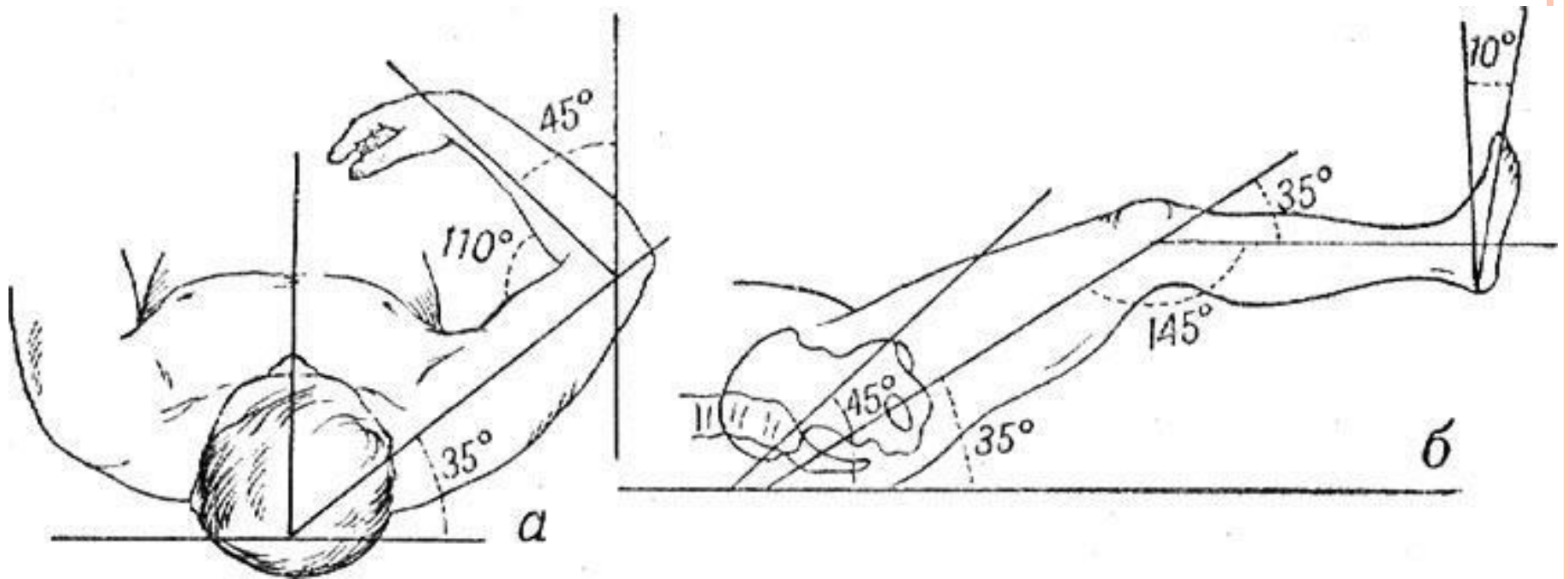

ОБЩИЕ ТРЕБОВАНИЯ К ОПЕРАТОРУ, ПРИ НАЛОЖЕНИИ БИНТОВОЙ ПОВЯЗКИ

- Оператор должен все время находиться лицом к лицу с пациентом
- Повязку накладывают от периферии к центру и слева направо
- Первый и последний туры являются фиксирующими и накладываются на более узкие участки (ни в коем случае не на место повреждения!)
- Бинтование производится двумя руками!



ОБЩИЕ ТРЕБОВАНИЯ К ОПЕРАТОРУ, ПРИ НАЛОЖЕНИИ БИНТОВОЙ ПОВЯЗКИ

- Бинт раскатывают непосредственно на больном, внешней стороной на поверхность тела
- Перегибы бинта должны быть разумны
- Каждый следующий тур должен закрывать 2/3 предыдущего
- Узел нельзя располагать над раной и по задней поверхности тела



ГРАМОТНО НАЛОЖЕННАЯ ПОВЯЗКА = «ХОРОШАЯ БИНТОВАЯ ПОВЯЗКА»

- Красивая!
- Надежно закрывает пораженный участок
- Прочно держится
- Не нарушает крово- и лимфообращение





РАССМОТРИМ СЛЕДУЮЩИЕ БИНТОВЫЕ ПОВЯЗКИ

- Чепец
- Повязка Дезо
- Повязка Вельпо
- Колосовидная повязка
- Спиральная и циркулярная
- Варежка
- На один палец
- Сходящаяся и расходящаяся повязки на суставы
- 8-образная на г/ст сустав



ЧЕПЕЦ

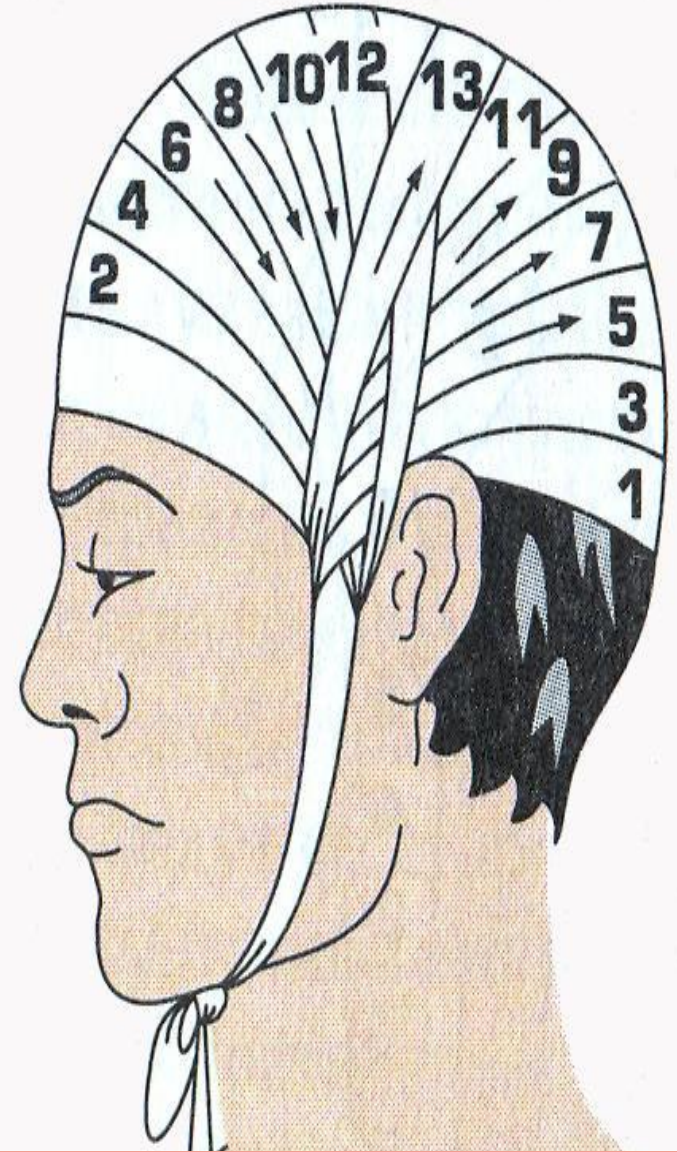

Показания: ранения головы

ПОВЯЗКА ДЕЗО

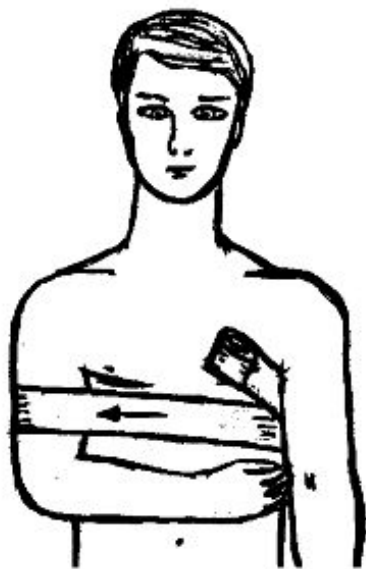

а

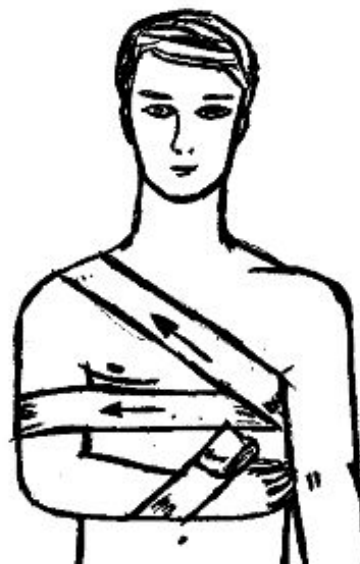

б

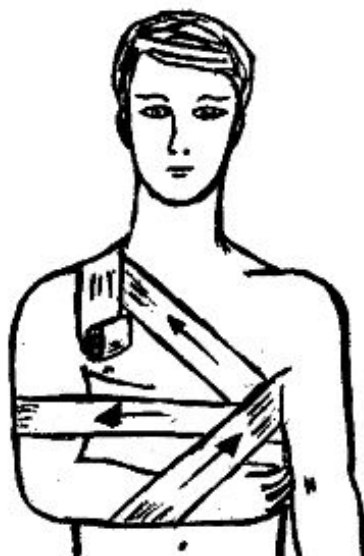

в

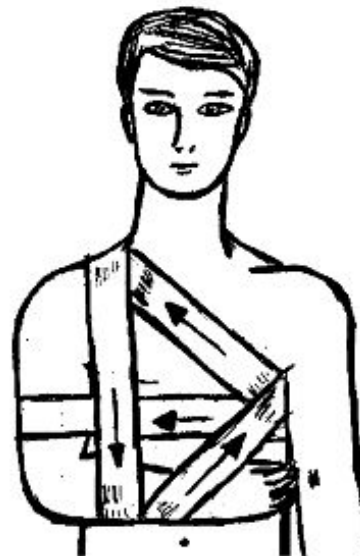

г

Показания: травмы плеча, плечевого сустава

ПОВЯЗКА ВЕЛЬПО



Рис. 75. Повязка Вельпо. Цифры — порядковые номера туров.

Показания: травмы плеча



КОЛОСОВИДНАЯ ПОВЯЗКА

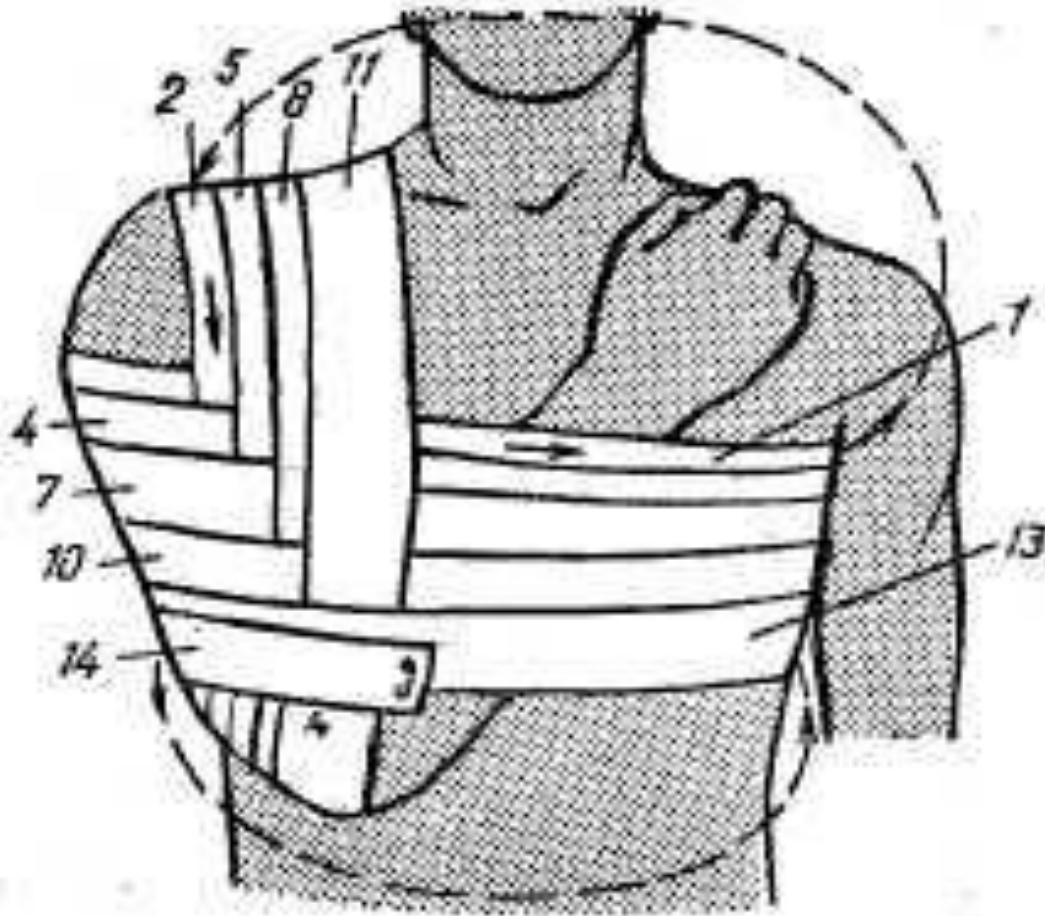
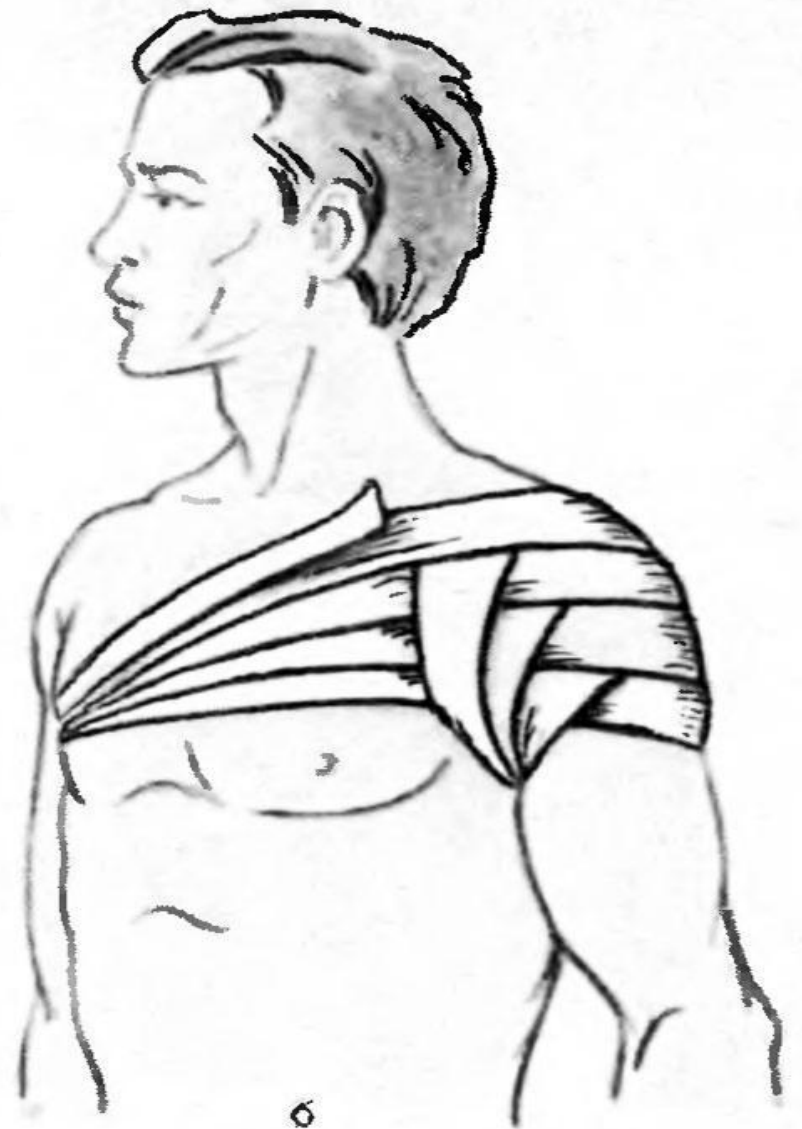

Показания: травмы плеча, раны в/3 плеча

ПОВЯЗКА

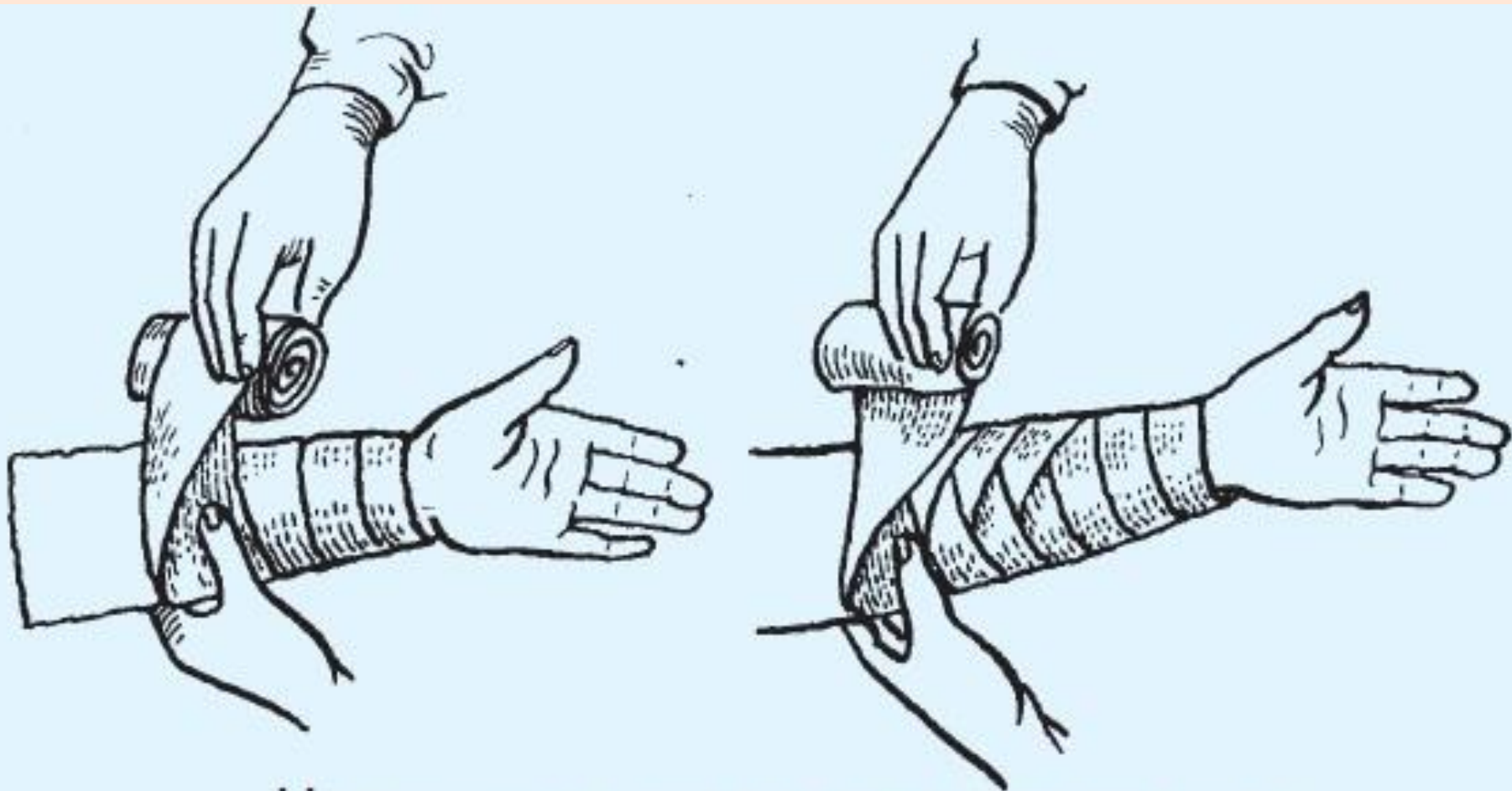

Наложение повязки на предплечье

Показания: раны предплечья

ВАРЕЖКА

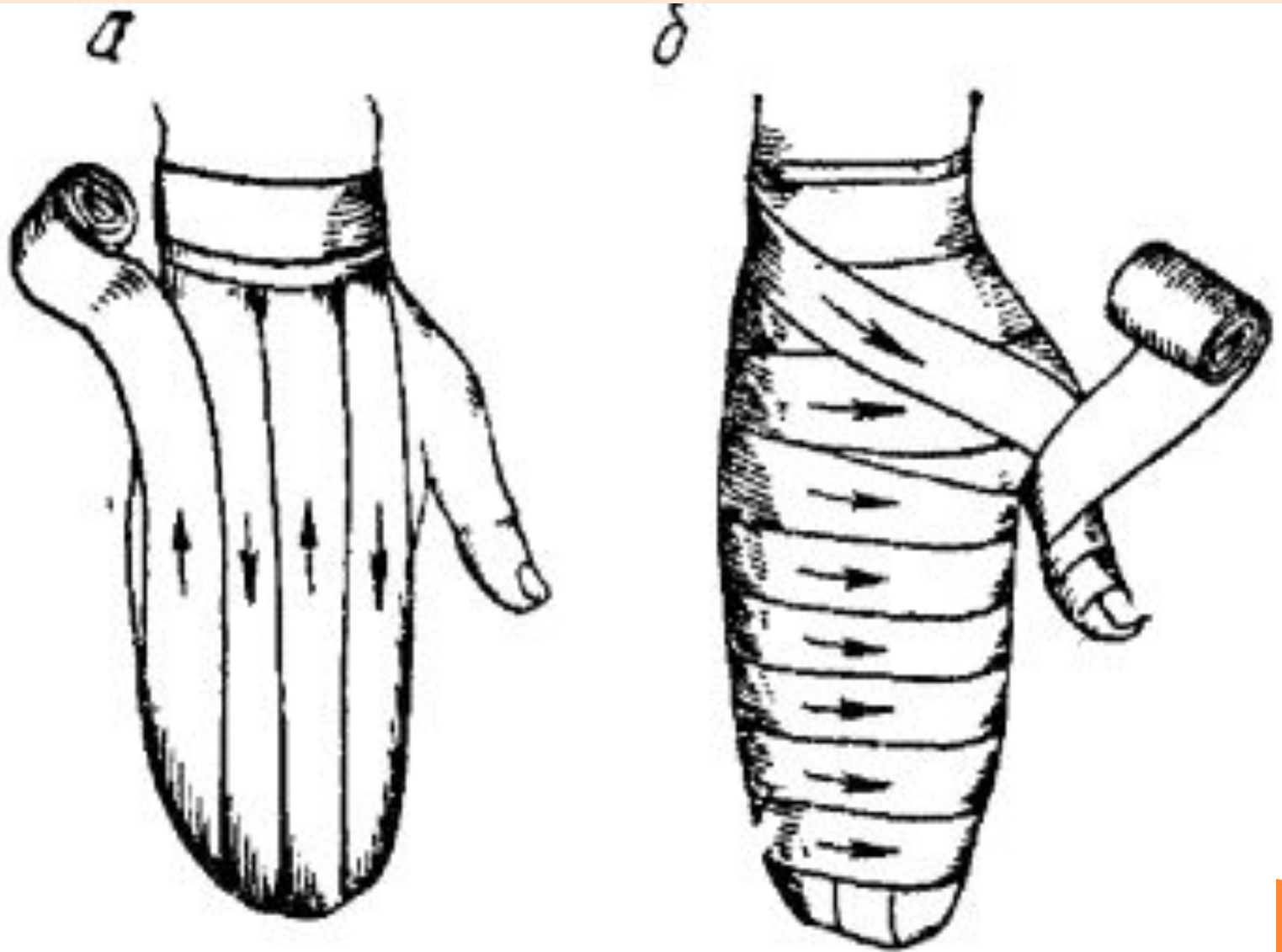

Показания: отморожения, ожоги пальцев

ПОВЯЗКА НА ОДИН ПАЛЕЦ

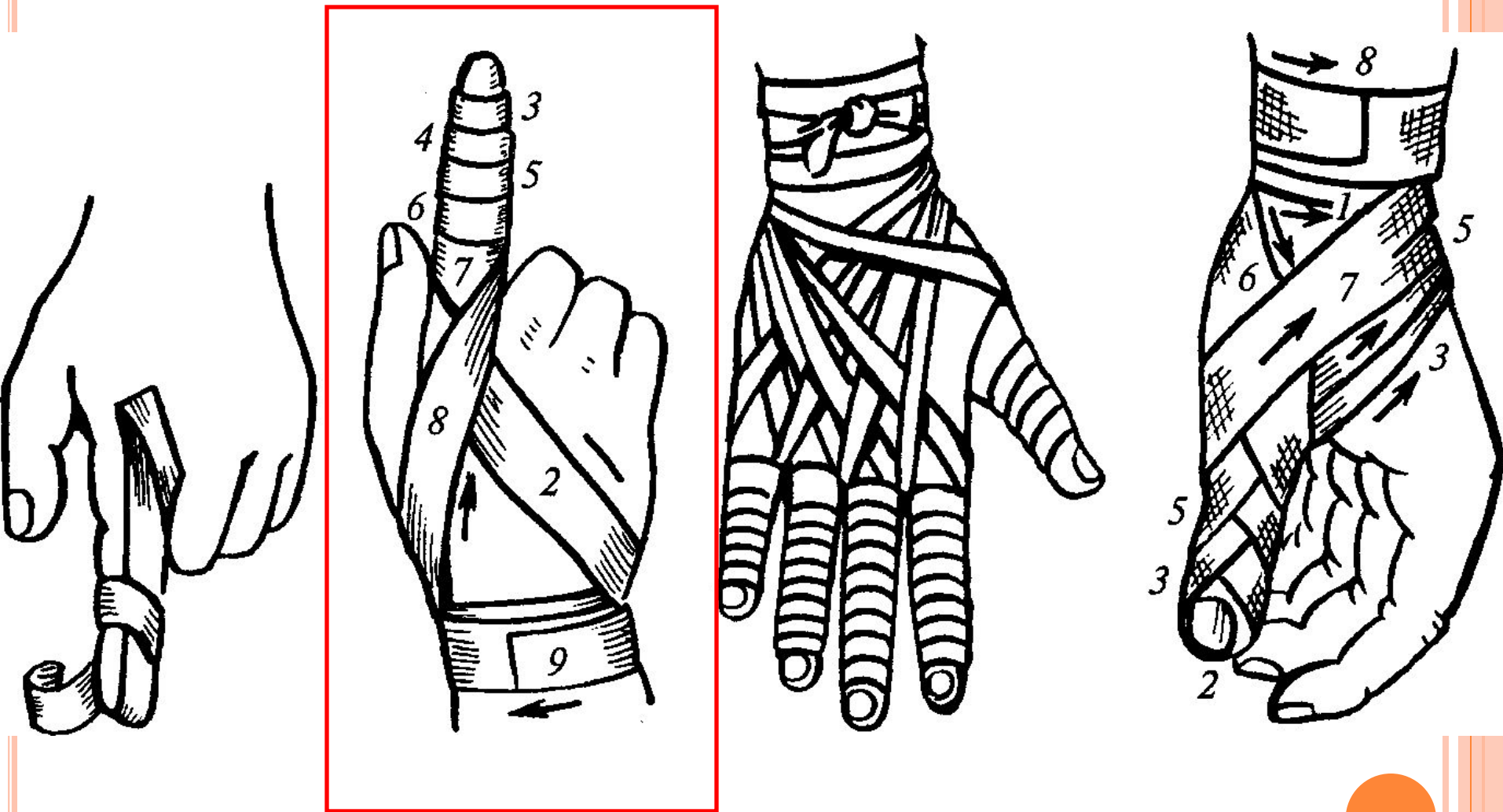

Показания: травмы пальцев

Сходящаяся и расходящаяся ПОВЯЗКИ

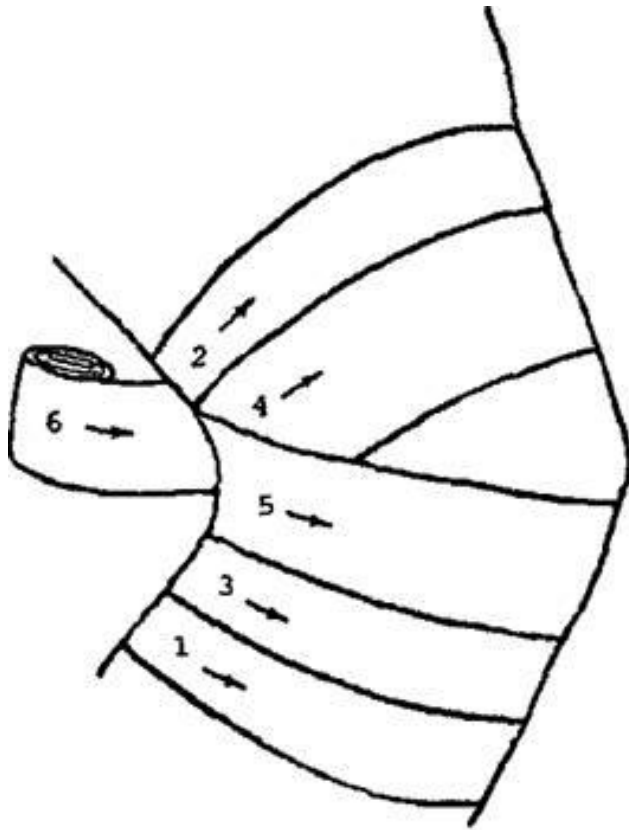

**Рис. 72. Сходящаяся
«черепашня» повязка**

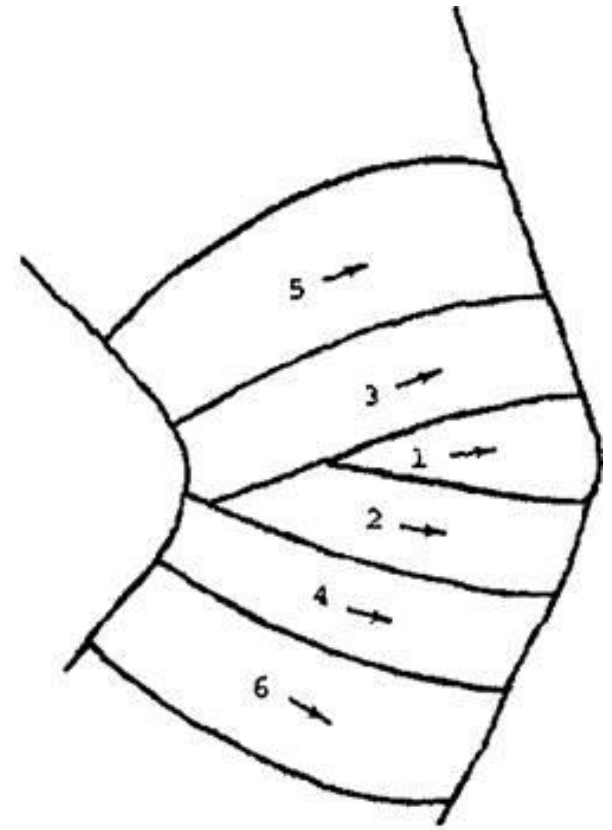

**Рис. 73. Расходящаяся
«черепашня» повязка**

Показания: повреждения суставов, мягких тканей

ГОЛЕНОСТОП

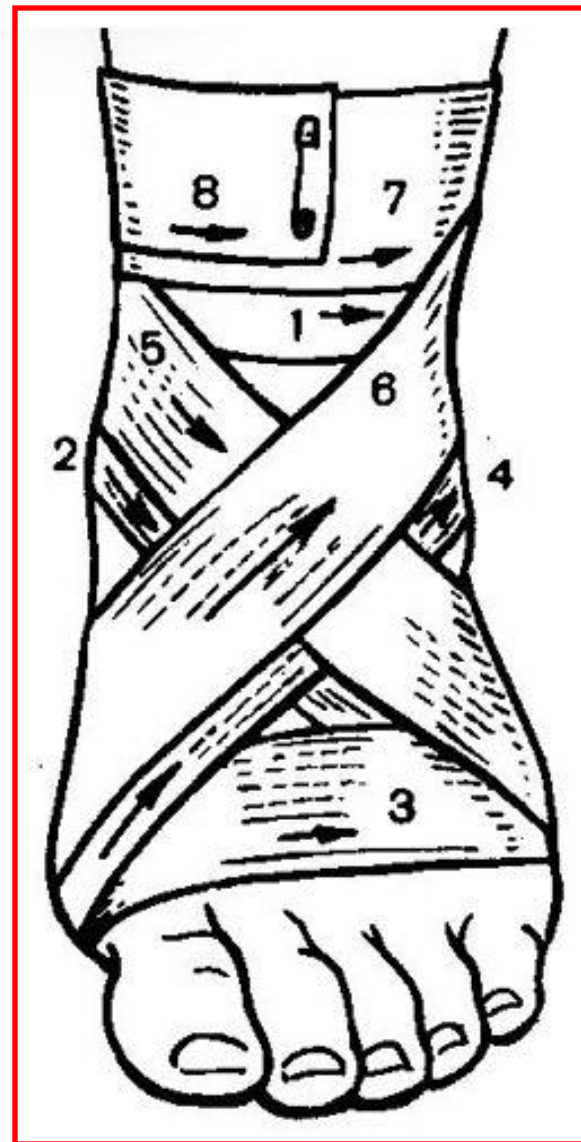
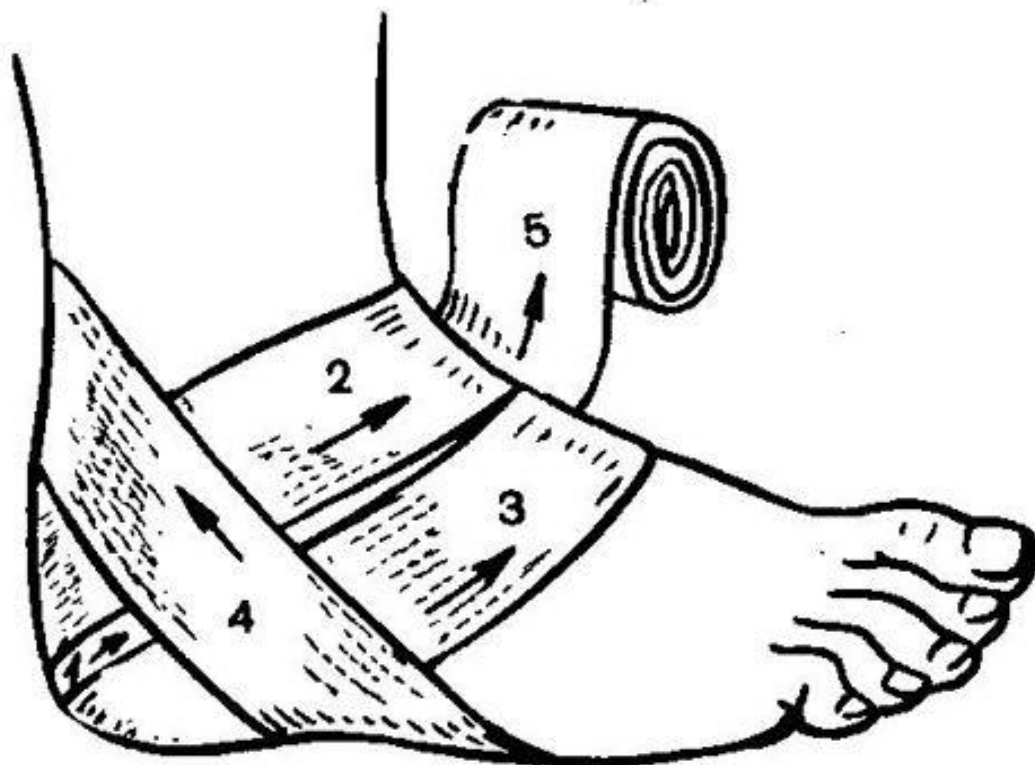

Показания: травмы голеностопного сустава

ЗА ДОПОЛНИТЕЛЬНЫМИ МАТЕРИАЛАМИ:

- Десмургия (мягкие бинтовые повязки) – учебное пособие Локтева Т.А., Самарское мед. училище



СПАСИБО ЗА ВНИМАНИЕ!

