

Упаковка. Материал и ее форма развертки.



Автор: учитель высшей категории ИЗО в
МБОУ «СОШ №20» г.Салавата
Сафиуллина Эльвира Ракиповна.

Типы упаковочной бумаги



Развертка коробки

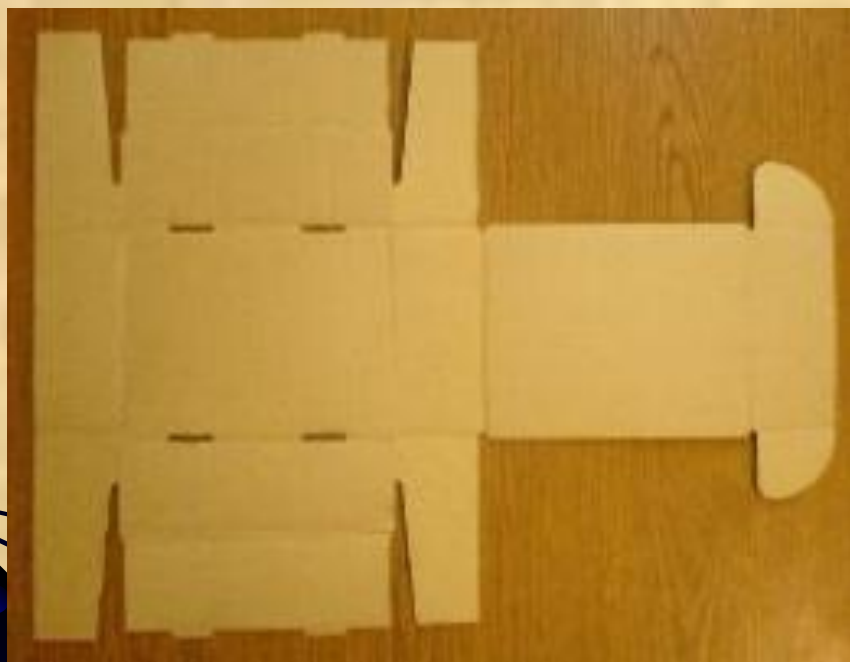

Форма коробок



Развертка простых форм

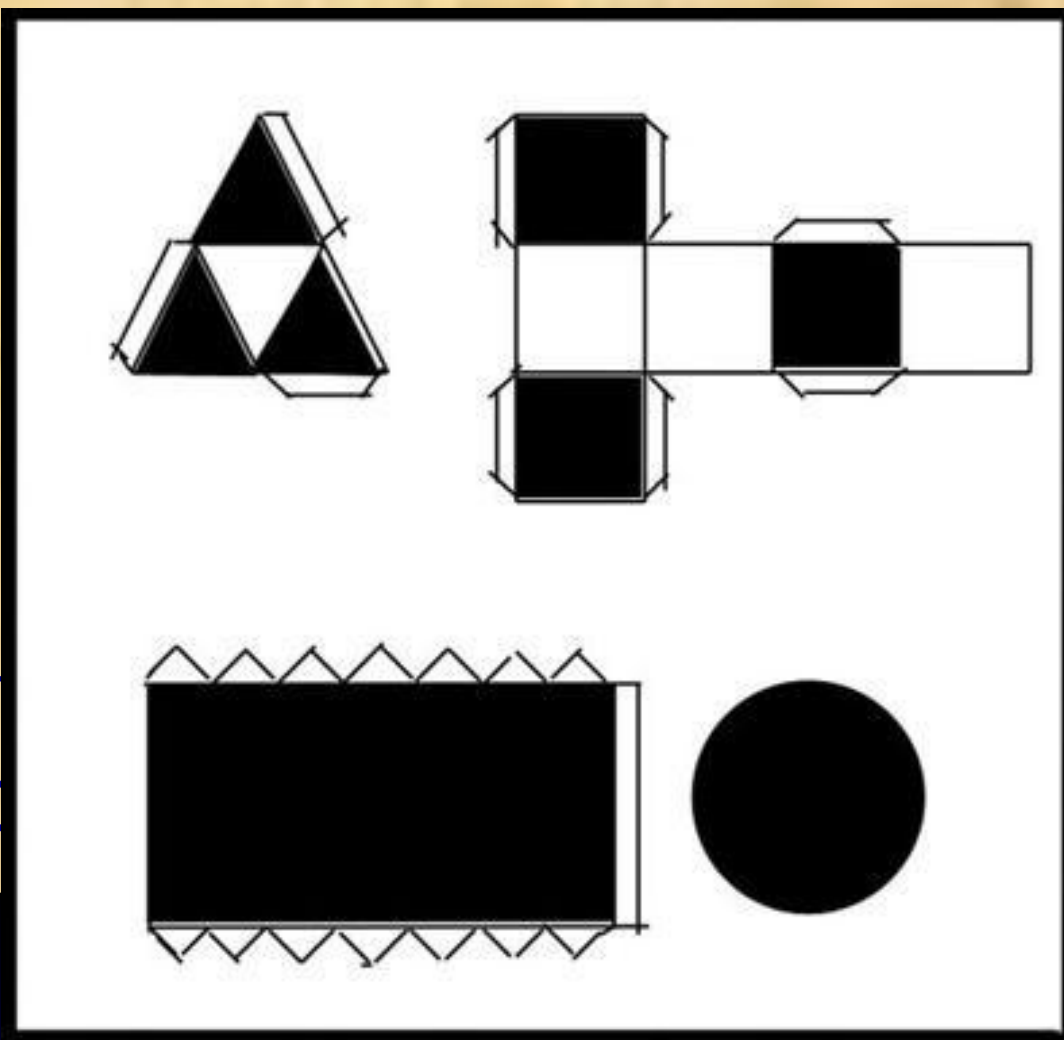

Развертка прямой трехгранной призмы

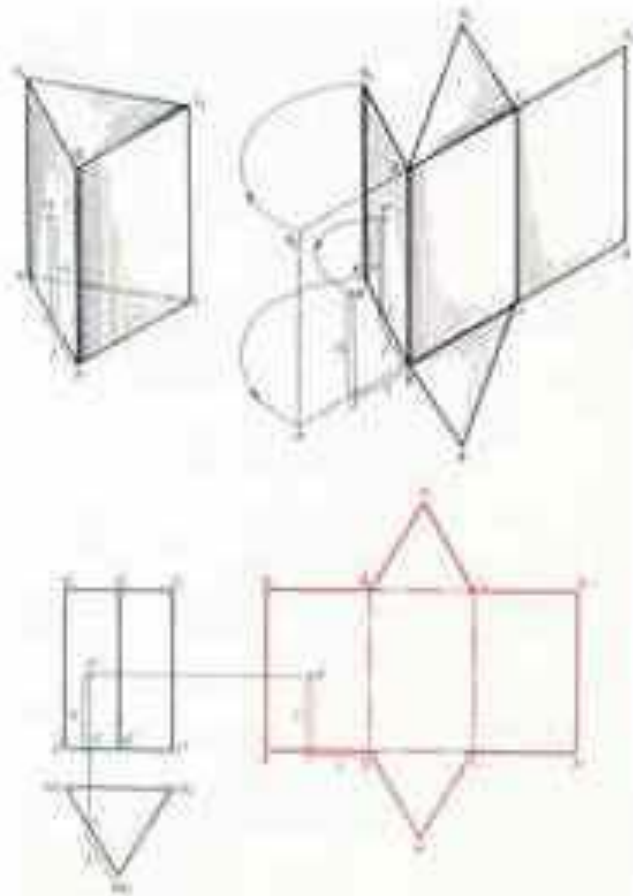

Развертка прямой трехгранной пирамиды

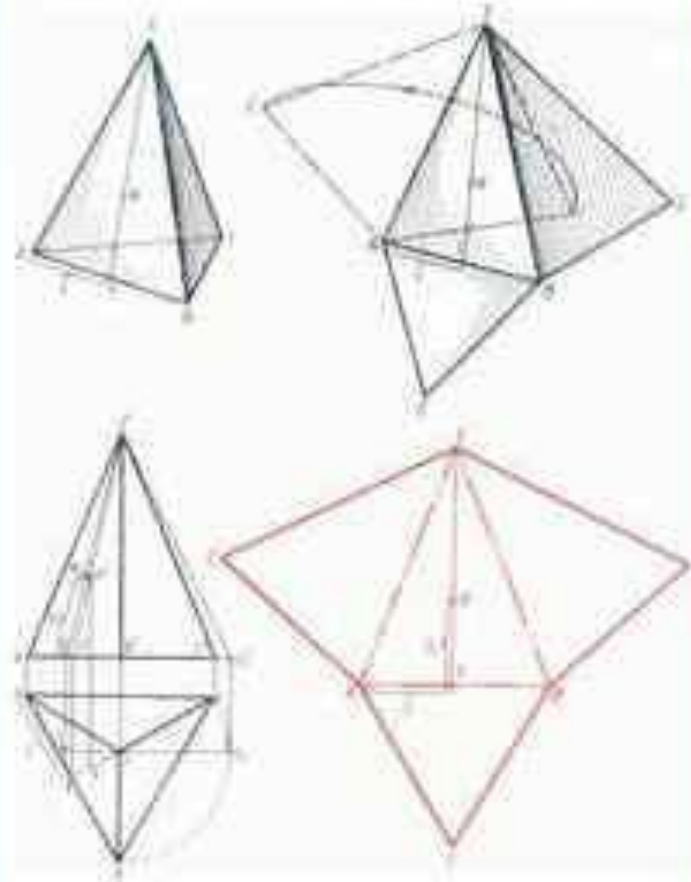

Развертка прямого кругового цилиндра

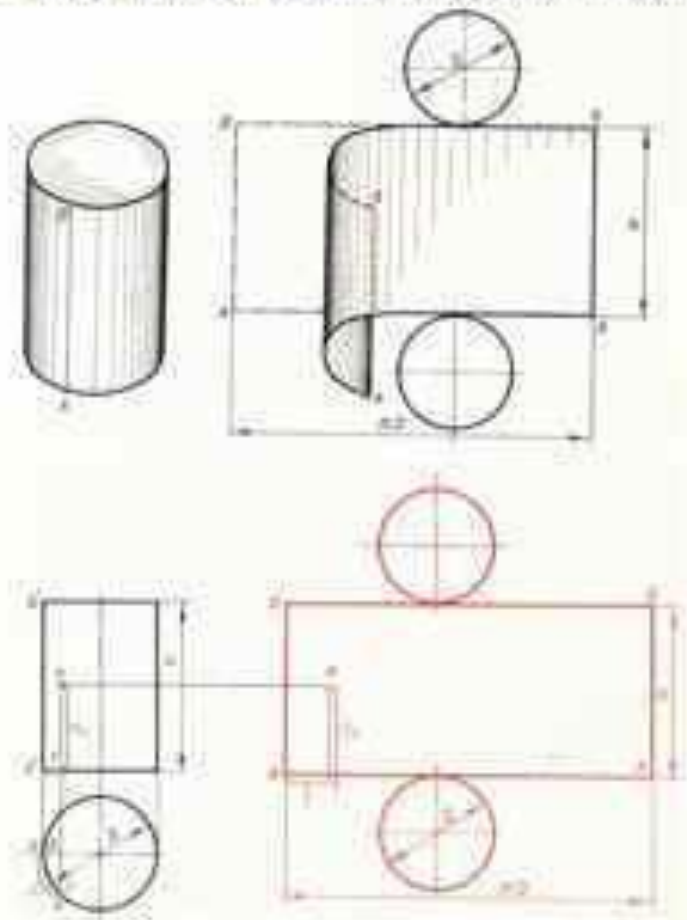

Развертка прямого кругового конуса

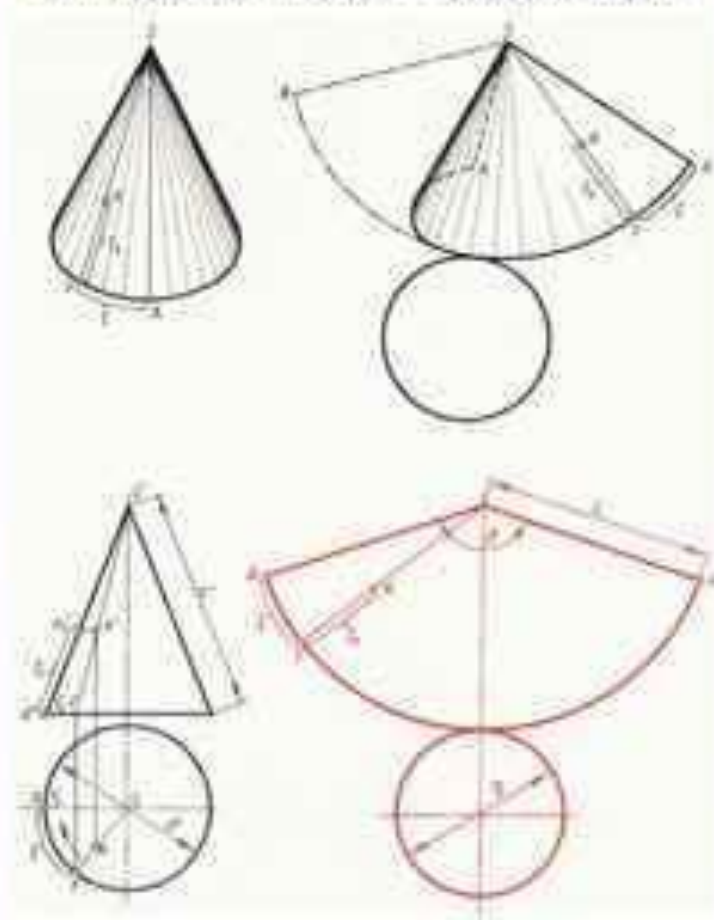

Развертка поверхности пирамиды с сечением

Сечение правильной шестиугольной пирамиды

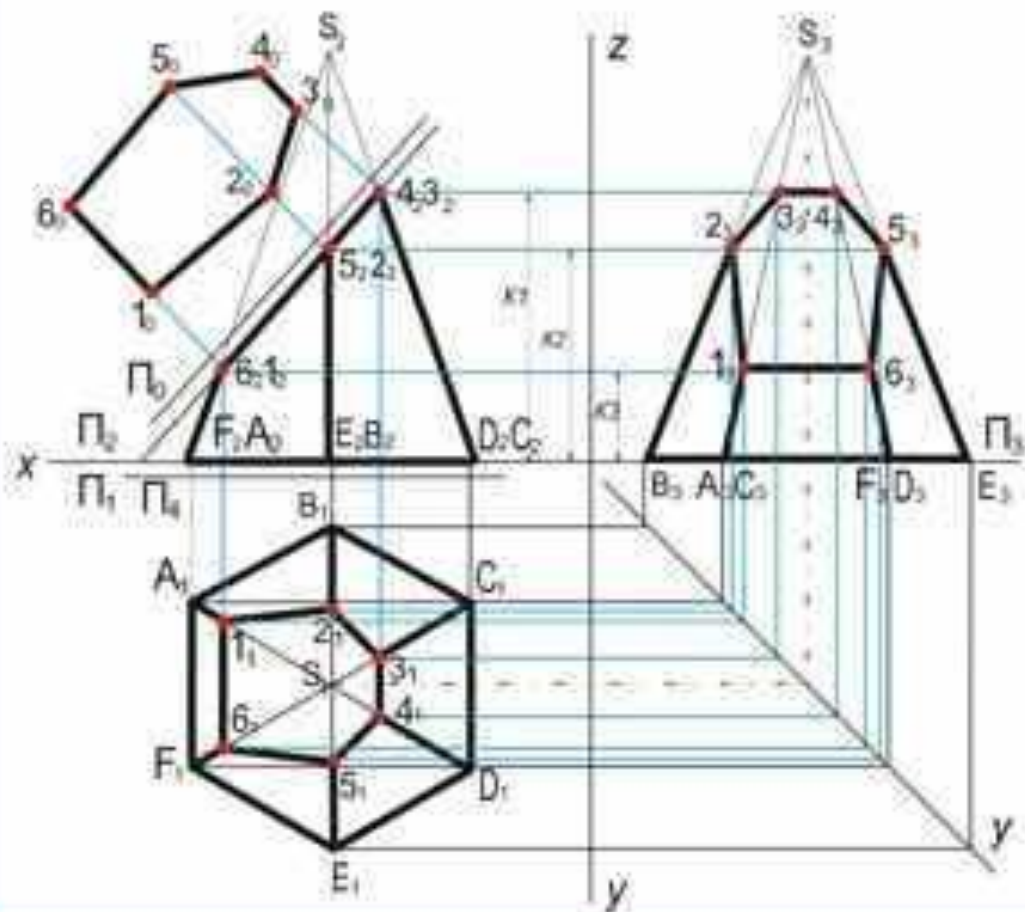

Развертка поверхности пирамиды

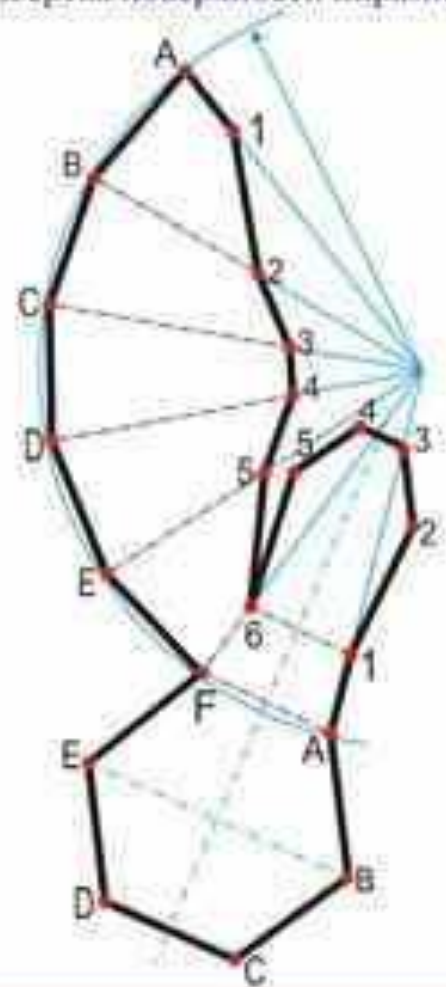

Развертка поверхности пирамиды

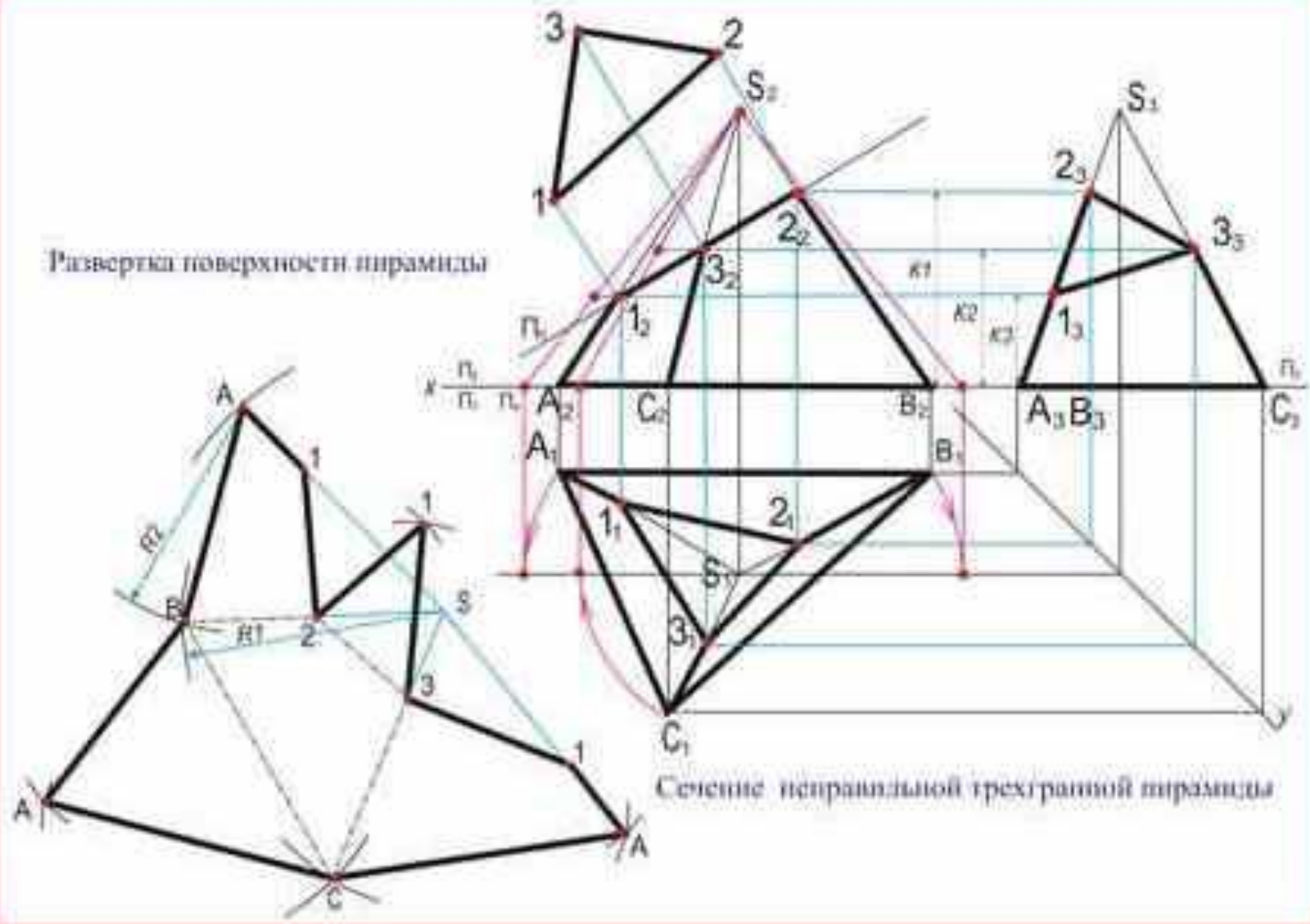

Сечение неправильной трехгранной пирамиды

Чертеж развертки коробки

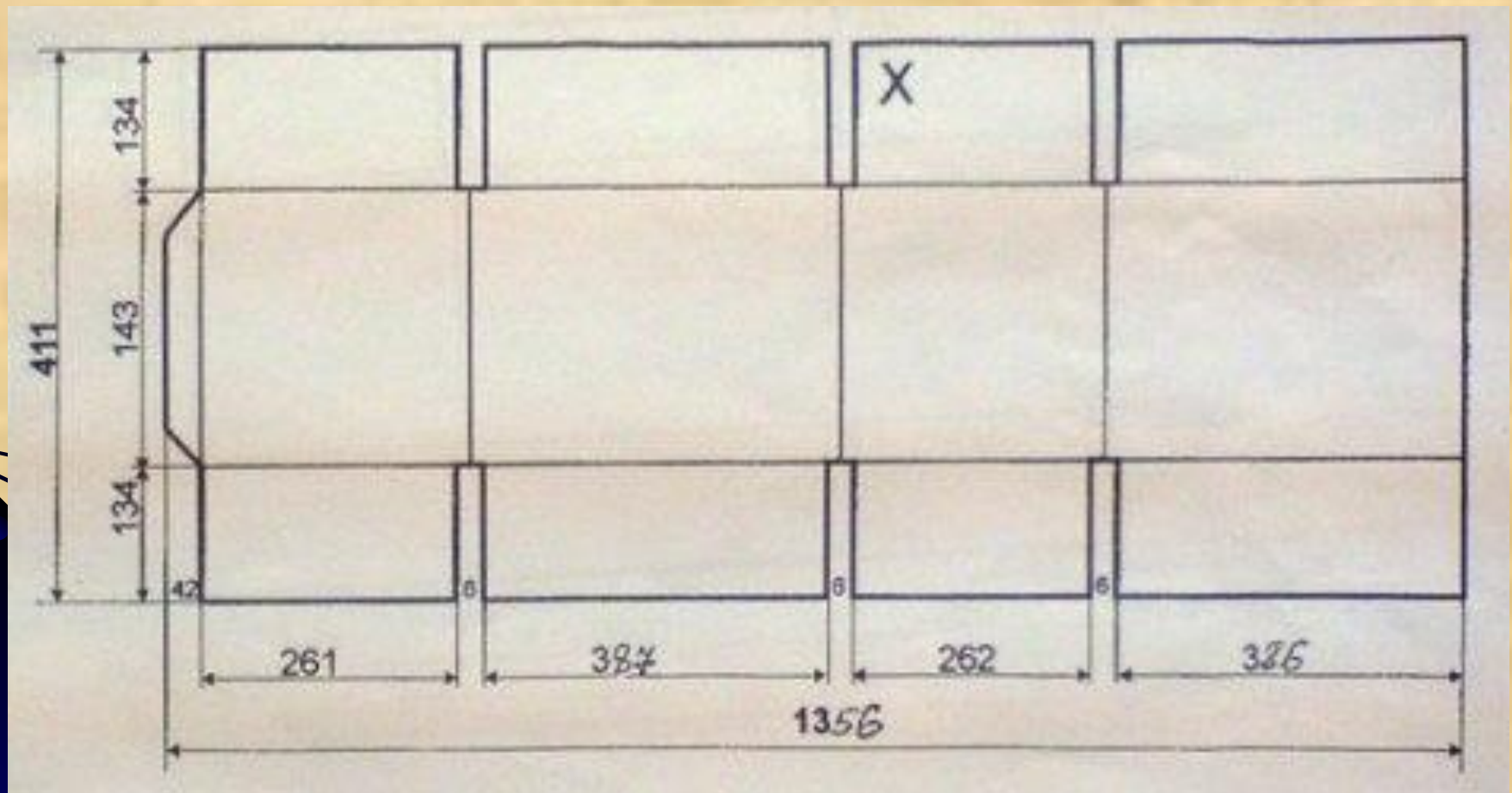

Макет форм игрушек из бумаги

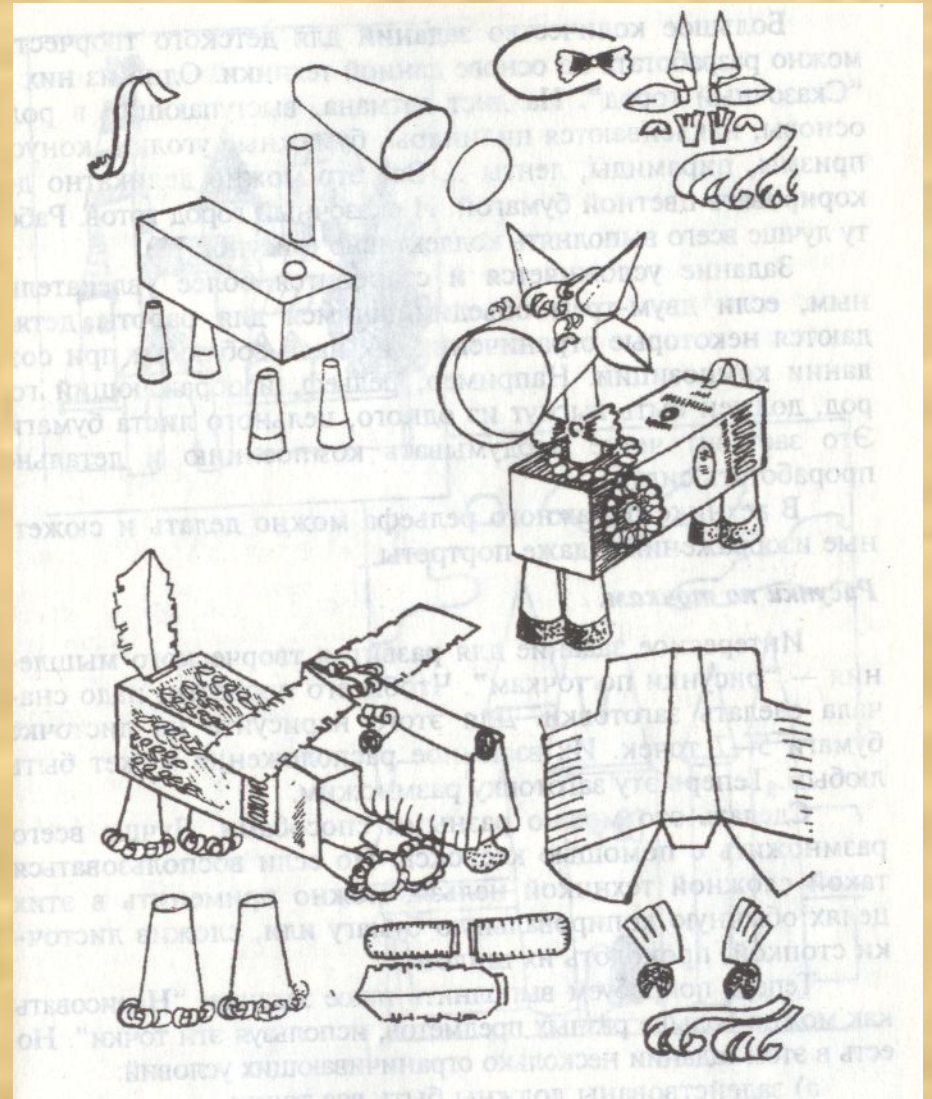
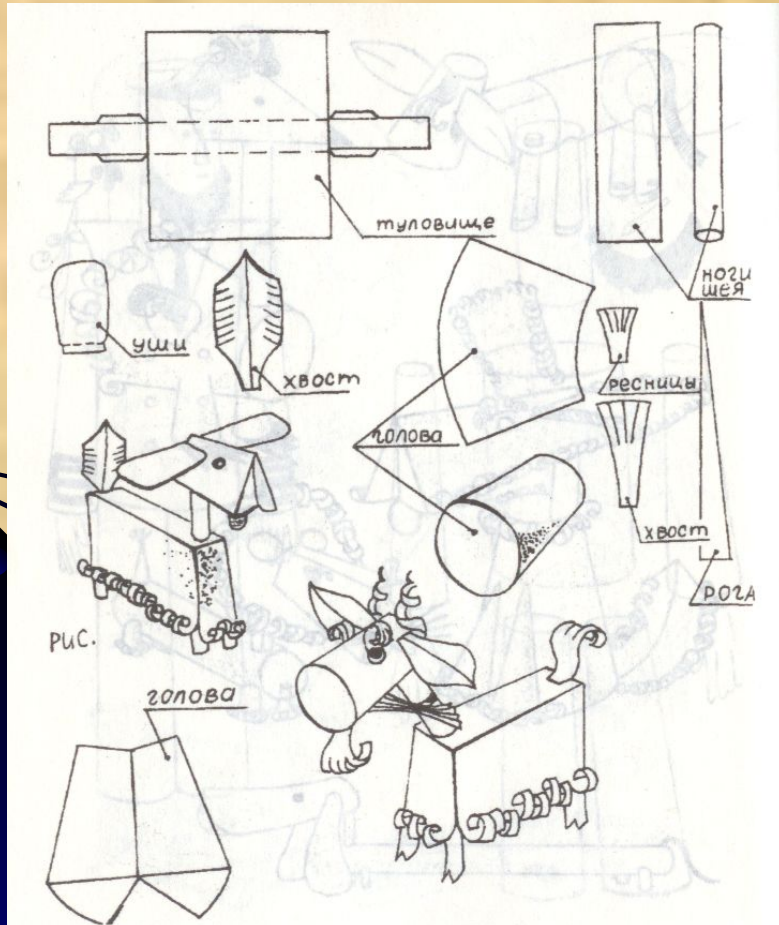



Рис. 7. Построение двадцатшестигранника — куба с усеченными ребрами: а — построение повторяющегося элемента развертки, б — полная развертка, в — построение развертки трехгранной призмы, г — развертка тела, сочленяемого с двумя первыми.



Форма куба

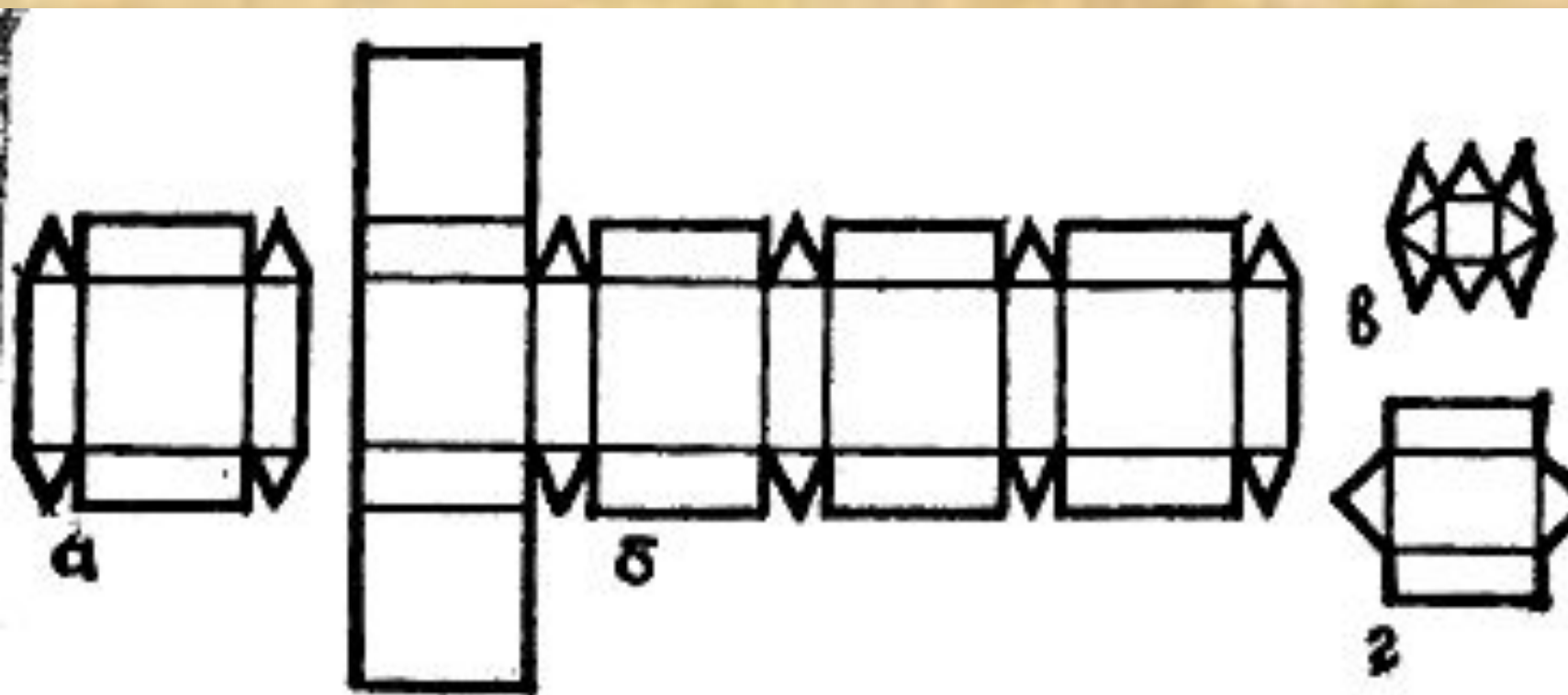
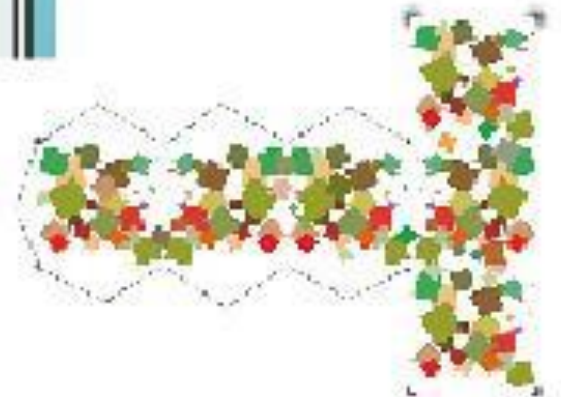
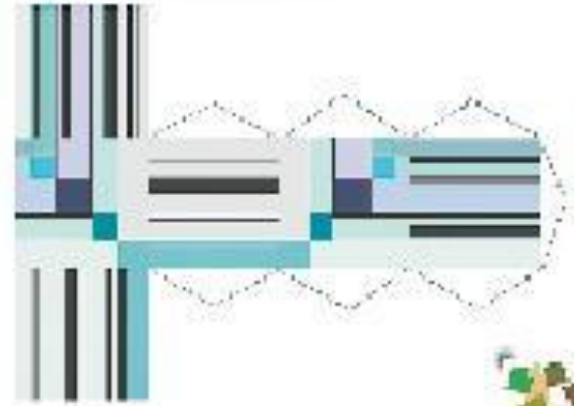
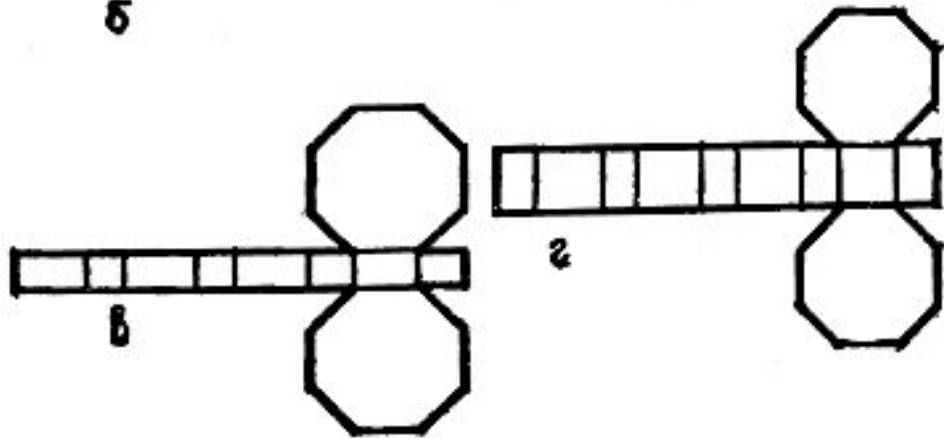
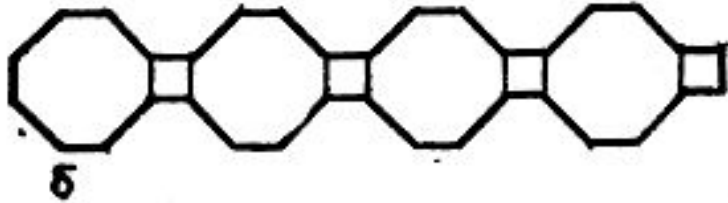
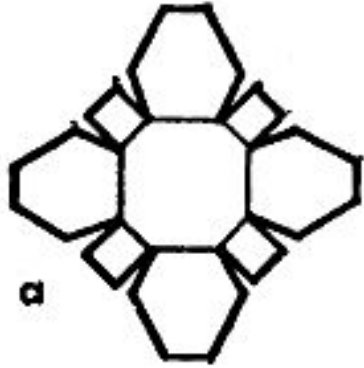

Форма призмы



Zodiak-V

Форма пирамиды

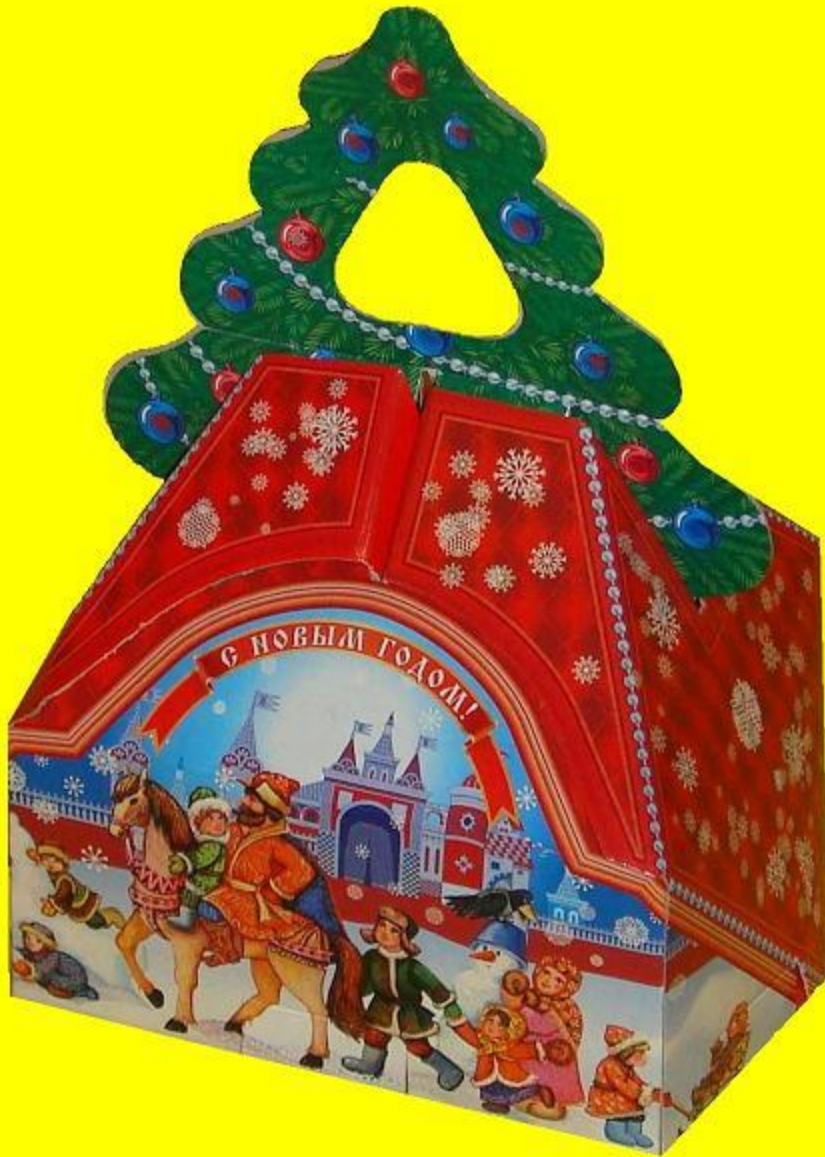

Форма призмы





Выполни развертку для новогодней упаковки



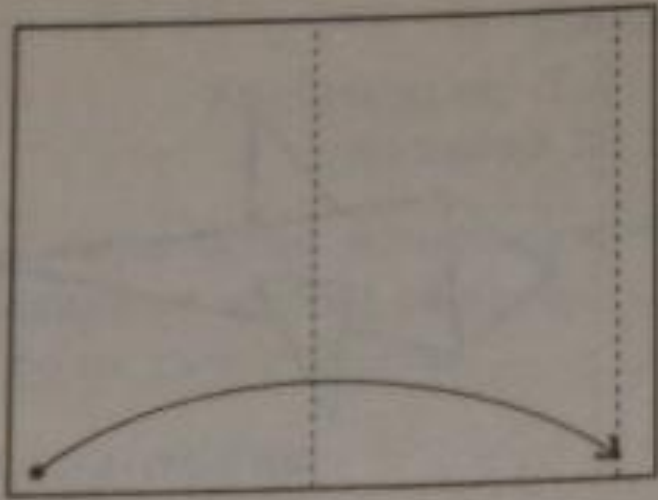

1.

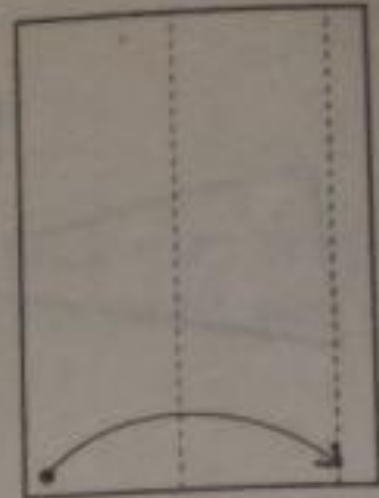

2.

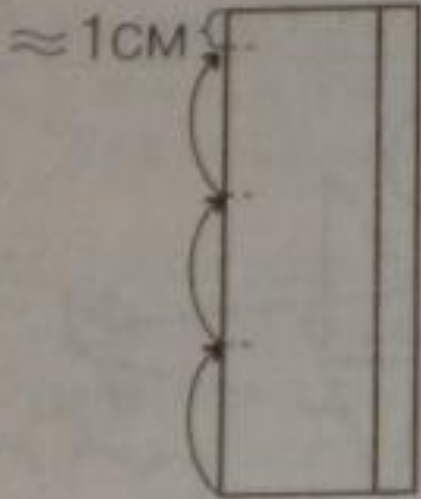

3.

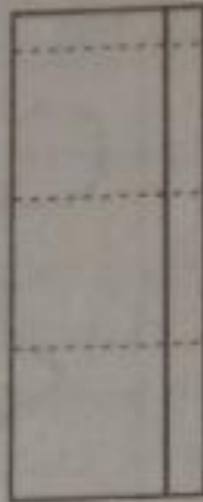

4.

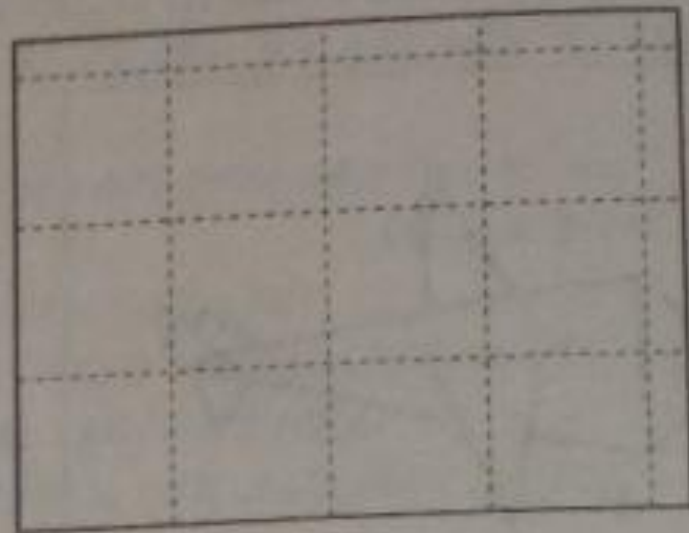

5.

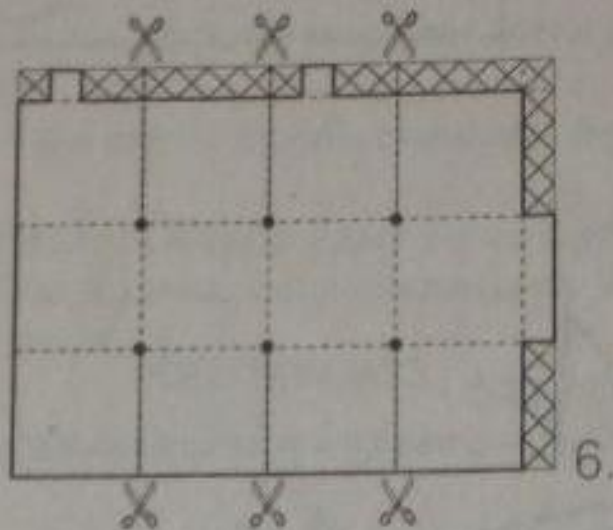

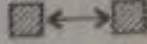
- ✂ ————— ● ОТРЕЗАТЬ ДО ТОЧКИ
-  ЛИШНЯЯ ЧАСТЬ
ЛИСТА ОТРЕЗАЕТСЯ
-  СКЛЕИВАЮЩИЕСЯ
ЧАСТИ ЛИСТА
- ЛИНИЯ СГИБА

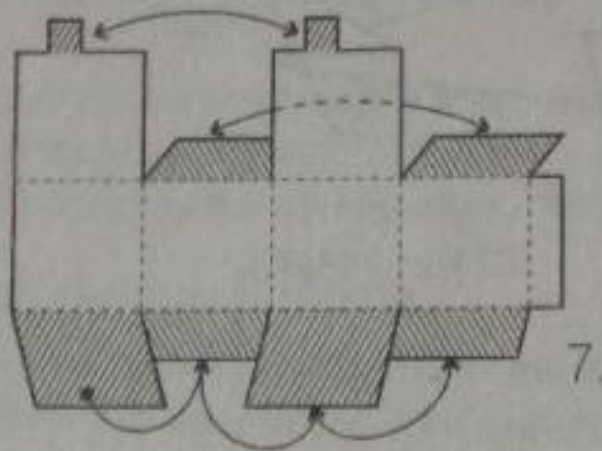

ВАРИАНТЫ ДВЕРЕЙ И ОКОН

© Домик для мышариков

luntiki.ru