

Инструменты русского народного оркестра



Русские народные инструменты можно классифицировать под общепринятую систему деления:

- струнные (домра, гусли, балалайка)
- пневматические язычковые (баян, гармошка)
- духовые (рожки, жалейка, свирель, кувиклы, варган)
- ударные (ложки, бубен, трещотки).

Струнные



Гусли – народный музыкальный инструмент. Существует несколько версий происхождения версий этого слова. По одной из них славянское слово “гусли” выражает совокупность струн. “Гусль” (гусли) в смысле струны происходит, очевидно, от старославянского (гудеть). Гудением в старину называли именно звук струн.

- Древнерусские гусли по преданиям имели горизонтальное положение, их обычно сравнивали с лежащей арфой. На гуслиях играли богатыри Добрыня Никитич и Соловей Будимирович и новгородский гость Садко.
- С музыкальной культурой духовенства связаны гусли – псалтырь (шлемовидные). Была распространена среди скоморохов, в XVII веке после указа Алексея Михайловича “Об исправлении нравов и уничтожений суеверий” почти исчезают.



© Содружество московских музыкантов ©

- В начале XX века музыканты – конструкторы Смоленский и Привалов усовершенствовали гусли. Инструмент приобрел треугольную форму, количество струн стало постоянным 12-13. В 1914г. Н.Фомин сконструировал так называемые “клавишные” гусли. Они снабжены однооктавной клавиатурой фортепианного образца. Одной рукой набирают любой аккорд, а другой проводят по струнам плектром из твердой кожи.

Клавишные гусли



Домра



Термин "домбра" тюркского происхождения. Предком домры явился египетский инструмент "пандура", проникший к нам через Персию, торговавшей с Закавказьем. В Европе она получила название "лютня".

Лютня

Именно она стала родоначальницей мандолины, гитары, виолы. В древних записях домра фигурирует как атрибут скомороха. Само слово "скоморох" происходит от арабского "maskhora" - смех, насмешка. После гонений (1648) на скоморохов инструменты погрузили и свезли за Москву-реку и там сожгли.



Балалайка

Впервые название "балалайка" встречается в письменных памятниках времен Петра Великого. В 1715 г., при праздновании устроенной по приказу царя шуточной свадьбы в числе инструментов упоминается и балалайка.





Андреев сконструировал целое семейство балалаек, выступление которых состоялось в 1888г. в Петербурге. Затем сформировал Великорусский оркестр, первое выступление которого состоялось в 1897 году в зале Дворянского собрания. С этих пор народные инструменты стали распространяться с необычайной быстротой по всей России.

Гармонь и баян

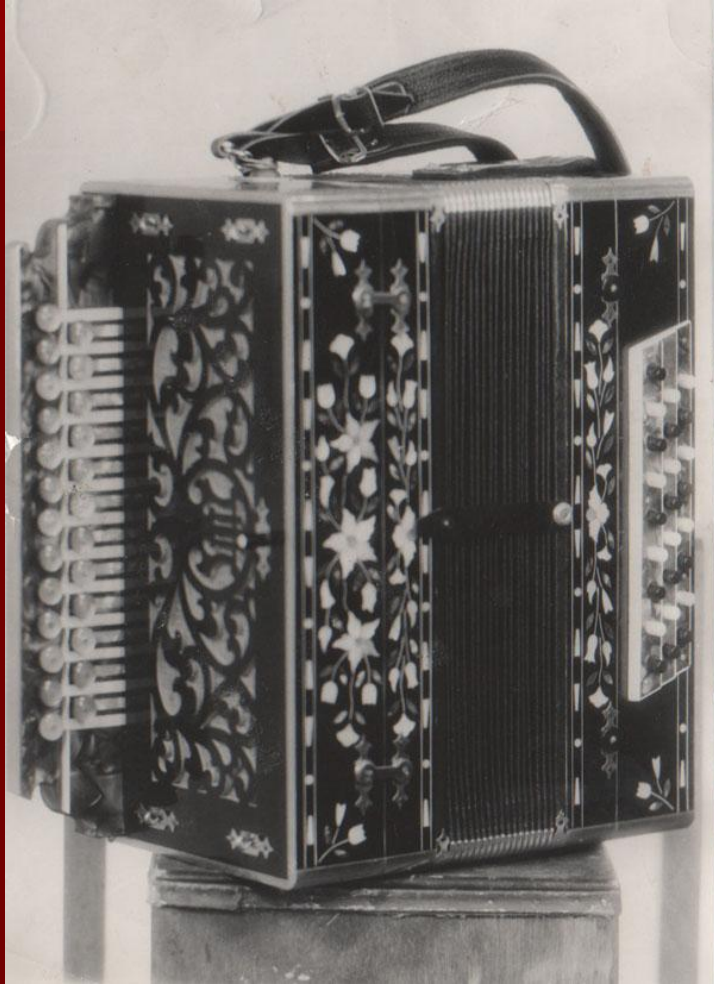



Баян – это разновидность хроматических гармоник, своим появлением обязан мастеру Стерлигову и назван в честь сказителя Бояна.

- Существует несколько разновидностей гармоник. Тульские гармошки были с одним рядом кнопок на правой и левой руке (однорядки).

- Саратовские имеют в конструкции колокольчики. Вятские кустари добавили ряд кнопок. Все перечисленные инструменты назывались — тальянки. Они на разжим и сжим издавали разные звуки.





- В настоящее время широкое распространение получили "выборные" баяны. Особенность их в том, что в левой клавиатуре нет готовых аккордов. Это расширяет музыкальные исполнительские возможности инструмента.

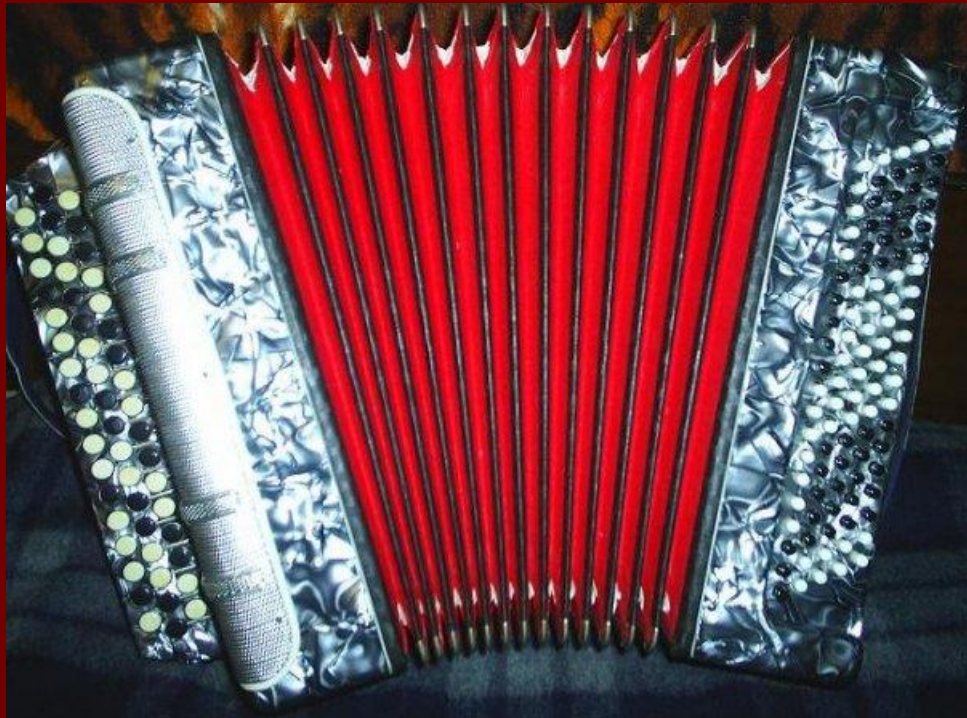

Духовые



Рожок представляет собой конической формы прямую трубу с пятью отверстиями сверху и одну снизу. Изготавливают рожок из березы, клена и можжевельника. Звук у рожка сильный, но мягкий, диапазон немного больше октавы.

- Первые письменные свидетельства о рожке появляются во II половине XVIII века в описаниях музыкальных инструментов Тучкова, Штелина, Гасри. Впервые рожок подробно исследован Н.Приваловым.

- В конце XIX в. Были успешные выступления хора рожечников под управлением Н. Кондратьева из Владимирской области. В настоящее время рожки вводятся в состав оркестра русских народных инструментов.





Жалейка – духовой тростевой инструмент, представляет собой короткую деревянную трубку с 3-7 боковыми отверстиями. Жалейка бывает одинарная и двойная.



Одинарная желейка представляет собой небольшую трубочку из ивы длиной от 10 до 20 см, на нижний конец надет раструб из бересты или из коровьего рога.

- Тембр желейки печальный пронзительный и жалостливый. Поэтому некоторые исследователи связывают название инструмента с "желями" или "жалениями" - поминальным обрядом.
- Двойная желейка состоит из двух одинаковых по длине трубочек, вставленных в один общий раструб.

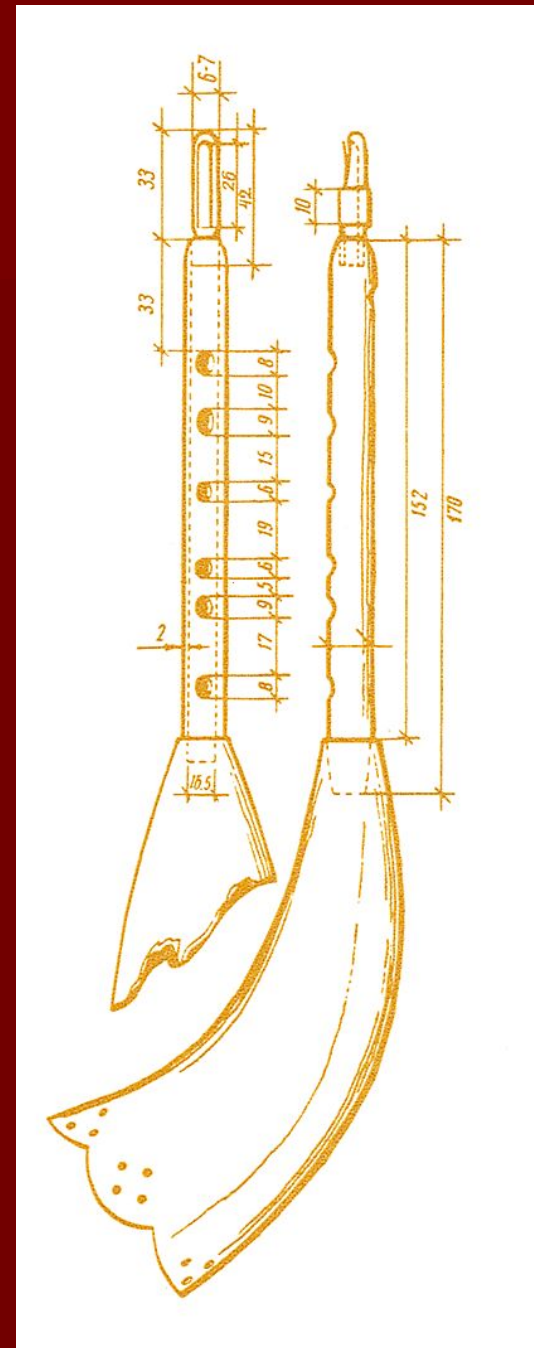

Свирель

- свирель похожа на продольную флейту, состоящий из двух не скрепленных между собой деревянных трубок разной длины. По преданию, на свирели играл сын славянской богини любви Лады – Лель. Он делал себе весной свирель из прутиков березы.



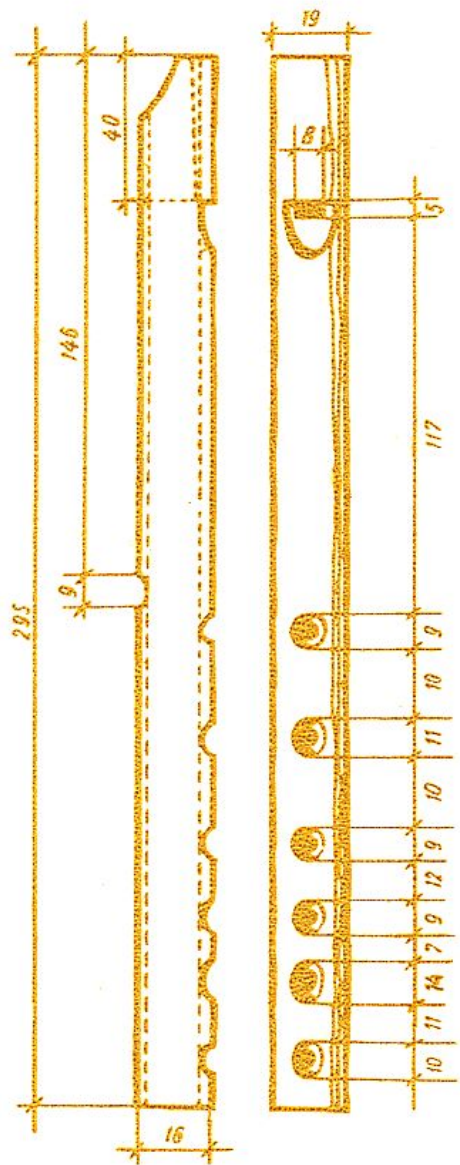

Свирель

- Н.И.Привалов закрепил название "свирель" за парной флейтой, так называли этот инструмент на Смоленщине. В первые годы XX века В.Андреев ввел в свой оркестр свирели, снабженные клапанной механикой.

Игра на свирели



Репродукция М.Врубеля "Пан"

Здесь четко показан инструмент "флейта Пана", на котором играл бог лесов Пан. Известна она в народе как кувиклы, которая представляет собой набор пустотелых трубок различной длины и диаметра с открытым верхним концом и закрытым нижним.



Кувиклы



nda 2007



Кугиклы

- Изготавливается из камыша, бамбука, дном служит узел ствола. Комплект кувикл обычно состоит из 3-5 трубок одинакового диаметра, но разной длины (от 100 до 160 мм). Верхние концы инструмента располагаются на одной линии.

Варган

Варган – (от лат. “organism – музыкальный инструмент) древнейший музыкальный инструмент. История варгана уходит в глубь веков. Полагают, что родоначальником варгана был лук. Достаточно было согнуть лук и смертоносное оружие превращалось в музыкальный инструмент.



Традиции игры на варгане существовали вплоть до 30 годов XX века. Во времена сталинизма варган был запрещен как вредный пережиток прошлого, в частности из-за связи с шаманизмом.



Варган был распространён и в Европе, но к концу XX века искусство варганной игры потеряло свою актуальность. Это было вызвано тем, что в 1821 г. немецкий мастер Ф. Бушман из нескольких маленьких варганов, настроенных на разную высоту звучания, сконструировал губную гармошку. Ну а когда губную гармошку снабдили мехами, миру предстал аккордеон и баян.



В конце XX века интерес к варганной музыке стал расти, с возрождением этнических культур. Первый варганный фестиваль состоялся в 1984 г. в США.

УДАРНЫЕ

Ложки – ударный инструмент, представляющий собой деревянные ложки, к рукоятке которой привязывали бубенчики. В игровой комплект ложек могут входить 2, 3 или 4 ложки среднего размера и одна большой величины. От того, что размеры разные, возникает впечатление чередования звуков по высоте.

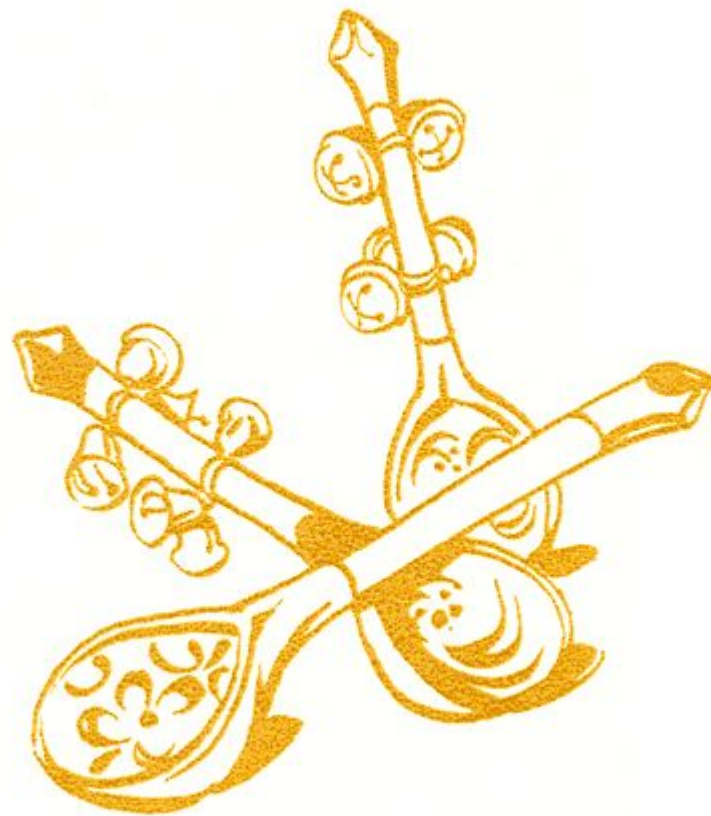

Ложки с бубенчиками

Существует множество приемов игры на ложках. Обычно в игре одного исполнителя используются три ложки. Две из них закладываются между пальцами левой руки, третья берется в правую. Первые две служат как бы двойной "наковальней" по которой бьют третьей ложкой. Бьют скользящим ударом с одной чашки на другую. Получается все время многозвучный ажурный Ритмический рисунок.



Бубен – музыкальный ударный инструмент в виде деревянного обруча, с натянутой на одной стороне кожаной мембраной. В прорезях обруча парами прикрепляются тонкие пластинки, на них подвешиваются бубенчики. На нем играют, встряхивая его в воздухе, ударяя по его коже ладонью

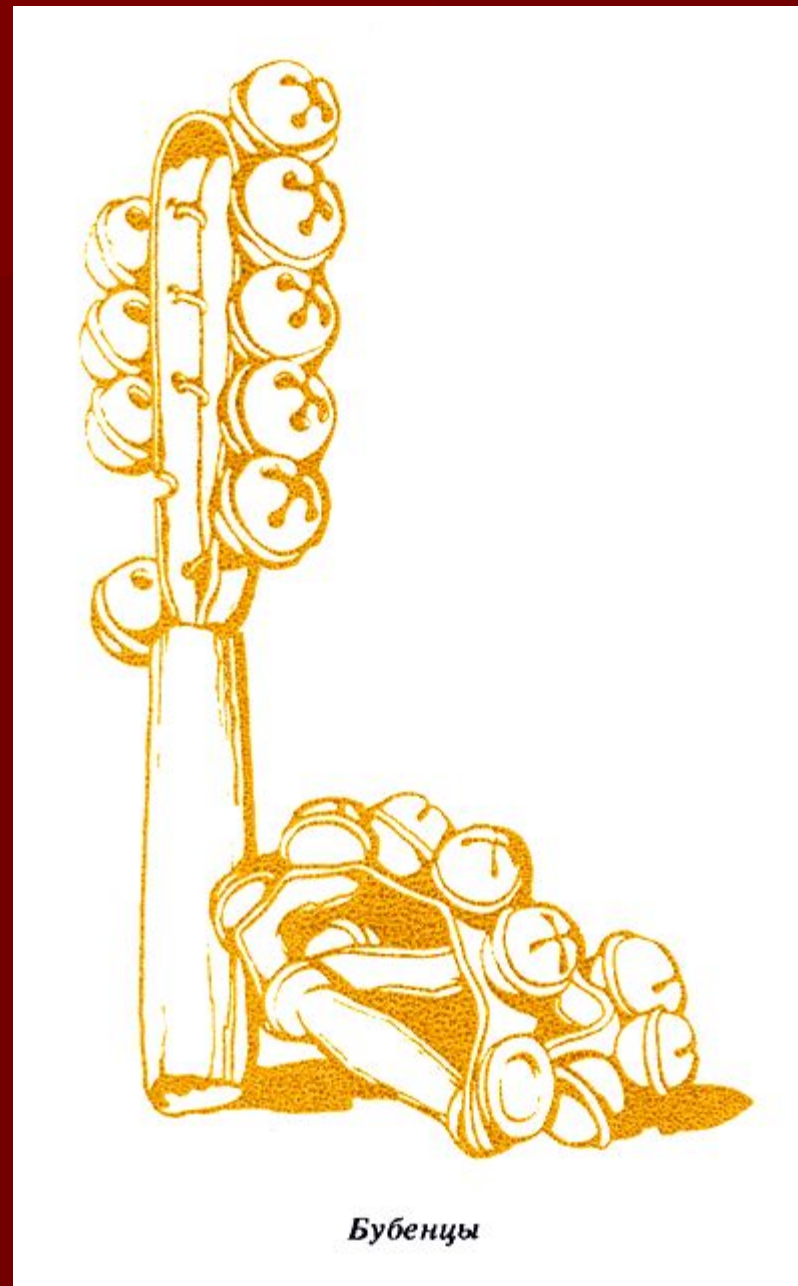

Бубенцы



- Бубен известен восточным славянам с древнейших времен. Особенно широко они применялись в ратном деле и у скоморохов. В прежние времена бубном называли ударные инструменты, на которых натянута кожа.



- Трещотки – ударный музыкальный инструмент, заменяющий хлопки в ладоши. Письменных свидетельств упоминания в древней Руси этого инструмента нет. При археологических раскопках в Новгороде в 1992 году были найдены две дощечки, которые, по предположению В. И. Поведкина, входили в комплект древних новгородских трещоток в XII веке.



Состоят трещотки из набора 18-20 - тонких дощечек длиной 16 – 18 см, сделанных обычно из дуба, соединенных между собой веревкой, продетой в отверстия в верхней части дощечек..

Для того, чтобы дощечки вплотную прикасались друг к другу, между ними сверху вставлялись небольшие пластинки из дерева шириной 2 см.

Трещотку берут за концы в обе руки, плавным движением пластины ударяются друг о друга издавая сухой щелкающий звук. Широкое применение получили в оркестрах русских народных инструментах.

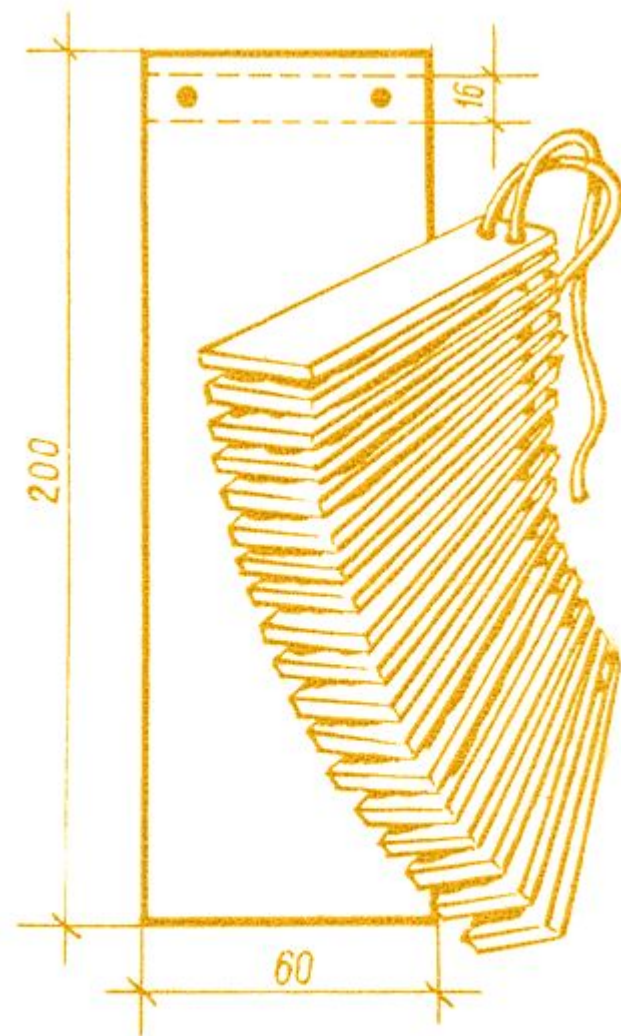

*Общий вид трещотки
и размеры ее пластин*

Составьте кроссворд

