

ДИДАКТИЧЕСКИЕ ИГРЫ И УПРАЖНЕНИЯ ДЛЯ ПРОФИЛАКТИКИ ДИСГРАФИИ У ДЕТЕЙ ДОШКОЛЬНОГО ВОЗРАСТА

Презентацию разработала учитель-логопед:
Кригер Татьяна Валерьевна

Дисграфия - это нарушение письменной речи, проявляющееся в специфических ошибках, не связанных с незнанием орфографических правил.

Оптическая дисграфия связана с недоразвитием оптико-пространственных представлений и зрительного анализа и синтеза.

Примеры оптических ошибок

Зрительно-пространственные ошибки

Зеркальность букв

Е
Змеля

с
кость

Зрительно-моторные ошибки

Смещения оптически сходных букв

д
вуб

д
уача

Примеры оптических ошибок

Моторные ошибки

Ошибки двигательного запуска

б
дарабан

т
панго

*Лишние элементы при воспроизведении букв.
Недописывание отдельных элементов букв.*

и
куно

ж
ух

Профилактика оптической дисграфии
осуществляется по 4 направлениям:

1. Развитие зрительного восприятия (гнозиса)
2. Расширение объема и уточнение зрительной памяти
3. Формирование пространственных представлений
4. Развитие зрительно-моторной координации

1. Развитие зрительного гнозиса

Развитие предметного гнозиса

- уточнение представлений о цвете, форме и величине

Найди ошибку в паре

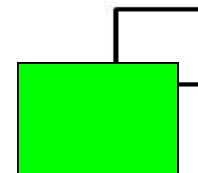
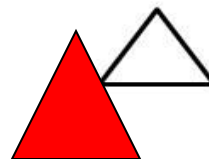
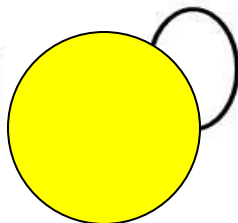
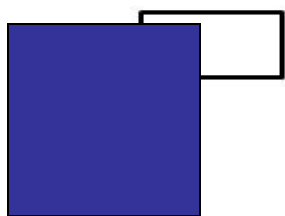
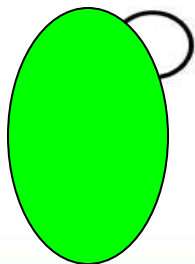
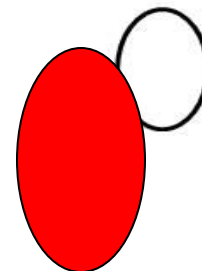
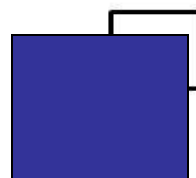
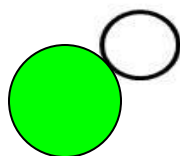
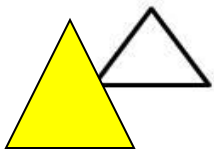
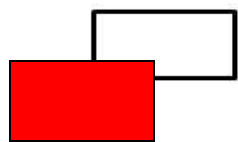

1. Развитие зрительного гнозиса

Развитие предметного гнозиса

- выделение и группирование предметов

Чья это тень? Соедини фигуры стрелочками

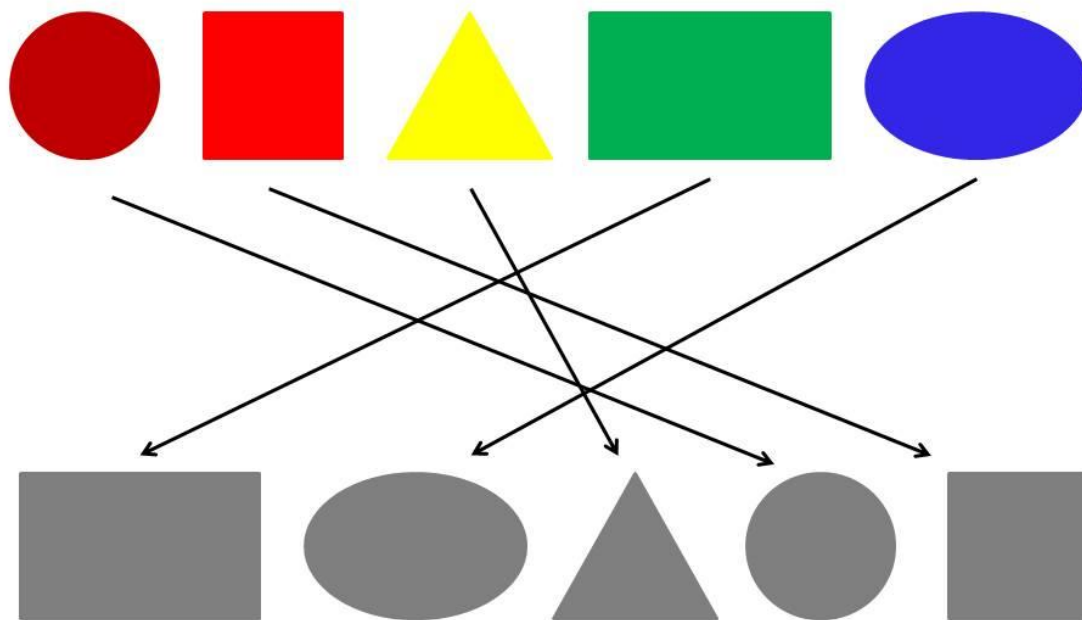

2. Развитие зрительной памяти

Зашумленные картинки по лексическим темам

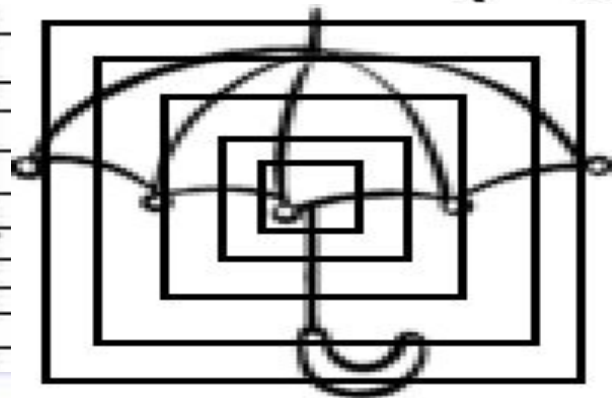
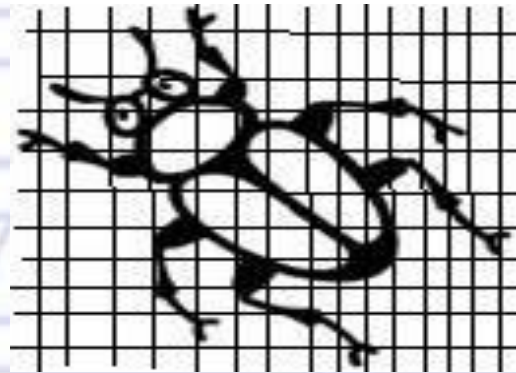
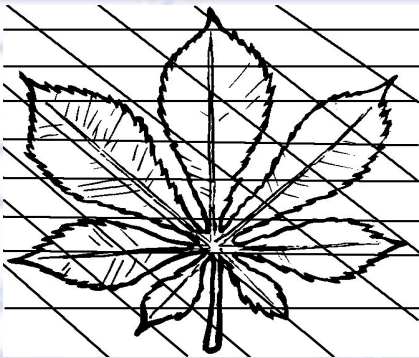
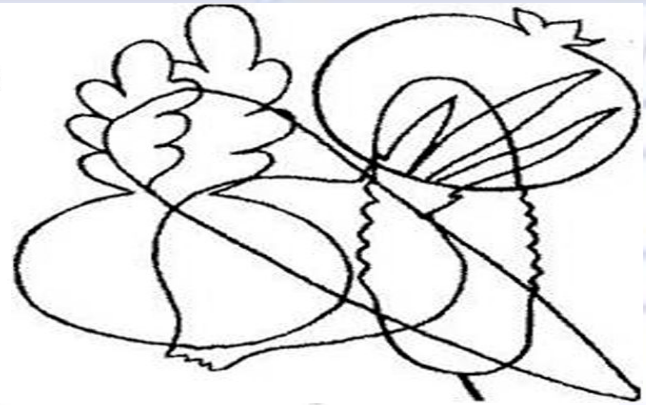
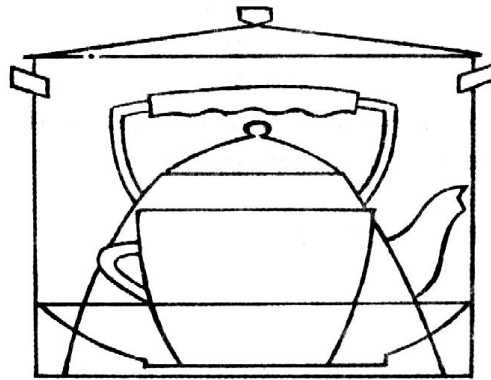
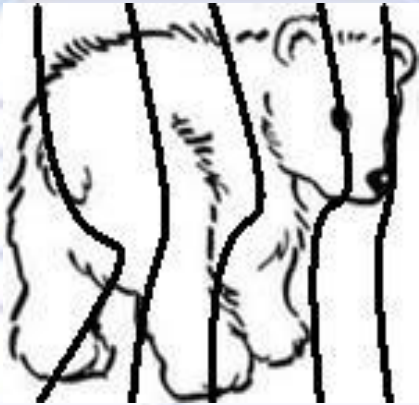

1. Развитие зрительного гнозиса

Развитие предметного гнозиса

- узнавание не дорисованных предметов

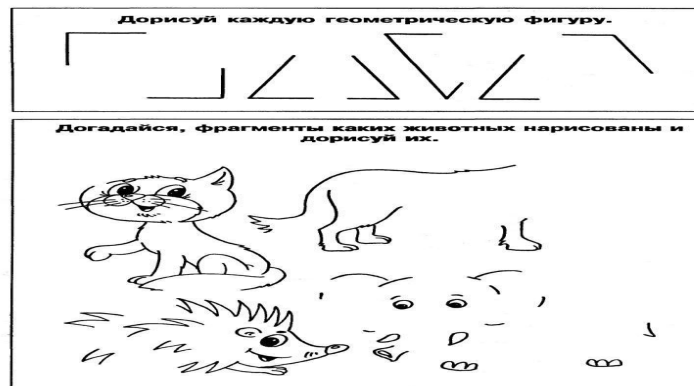

- узнавание перечёркнутых предметов

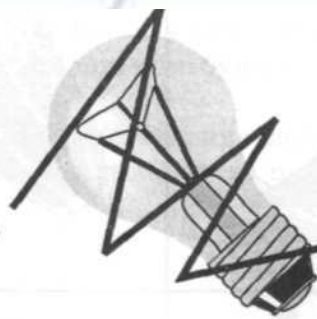
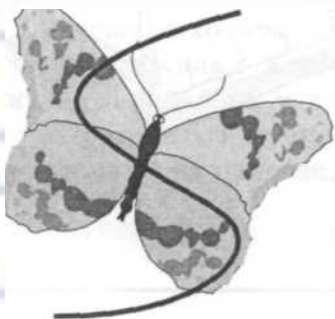

1. Развитие зрительного гнозиса

Развитие предметного гнозиса

- выделение изображений, наложенных друг на друга

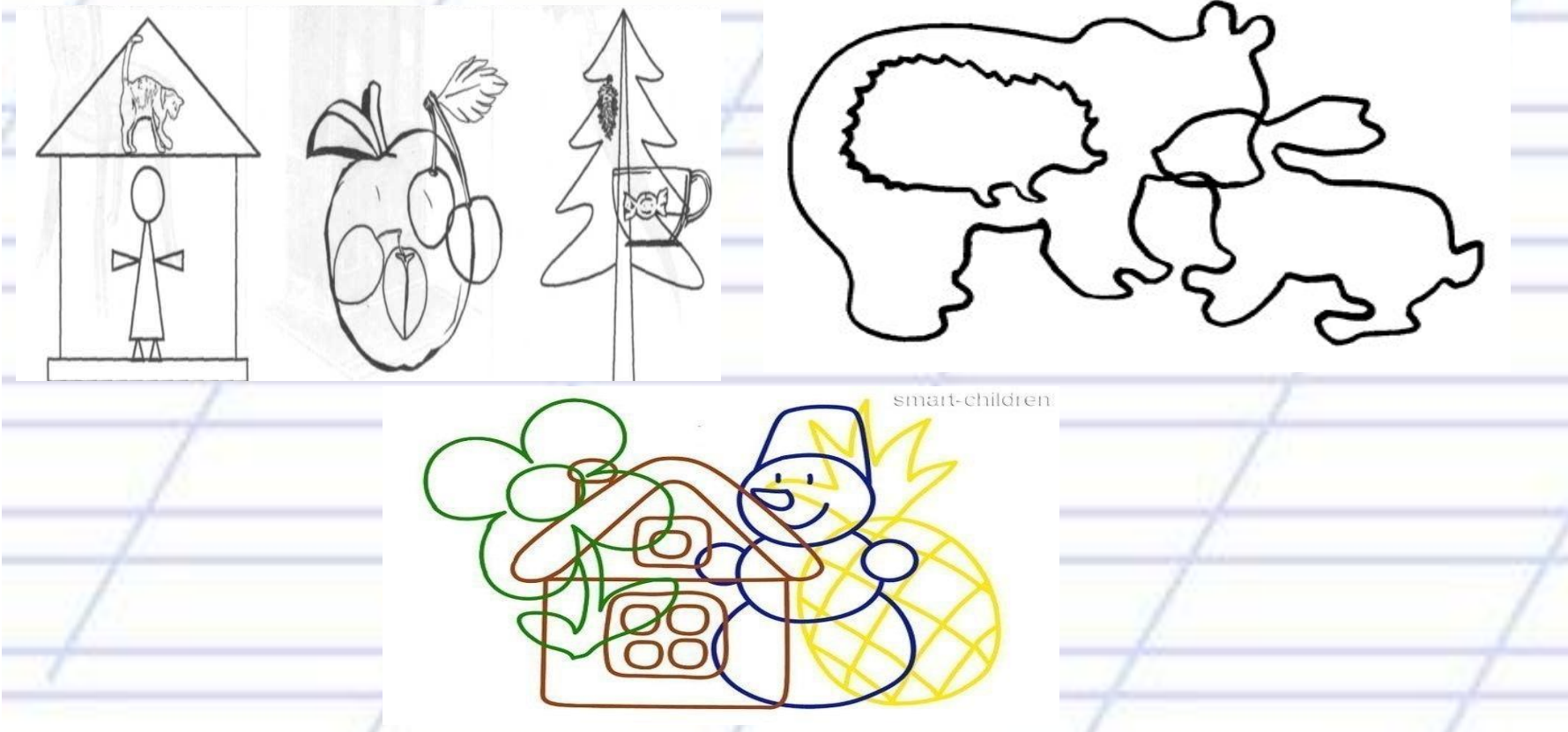

1. Развитие зрительного гнозиса

Развитие буквенного гнозиса

- знакомство с зрительным образом буквы (конструирование, реконструирование букв из элементов)

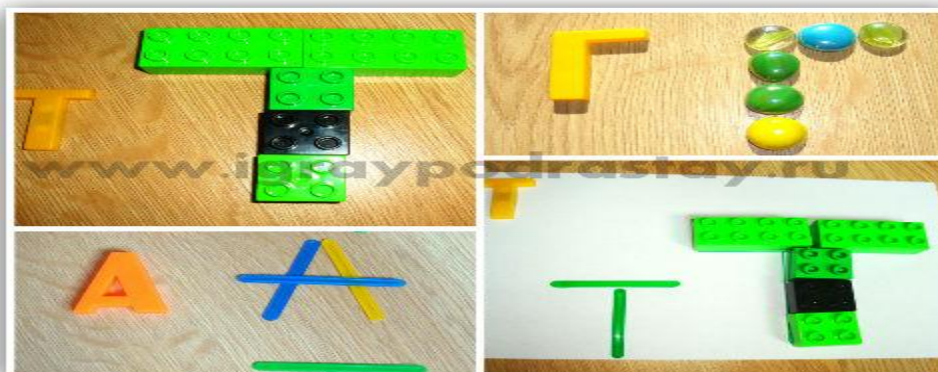

1. Развитие зрительного гнозиса

Развитие буквенного гнозиса

- узнавание букв в усложненных условиях (на зашумленном фоне, наложенных изображениях, недописанных букв или неправильно написанных)

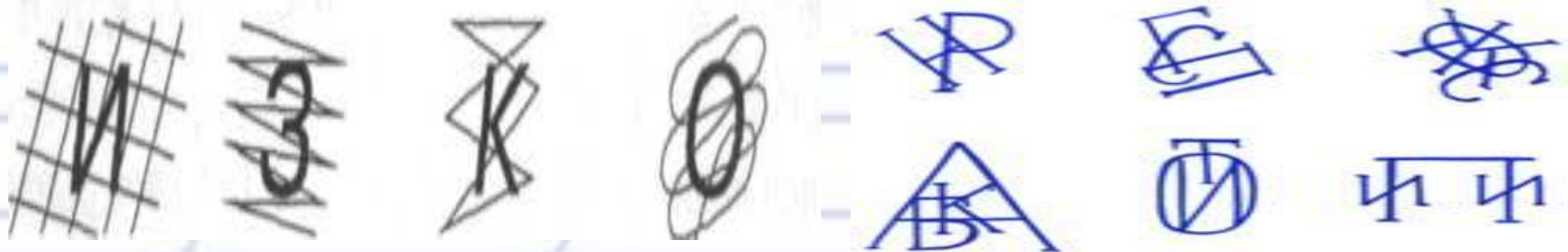

1. Развитие зрительного гнозиса

Развитие буквенного гнозиса

- Пирамида (разложи по величине и получи слово),
- Расшифруй слово

«Расшифруй слово», «Пирамидка» (разложи по величине и прочти слово)

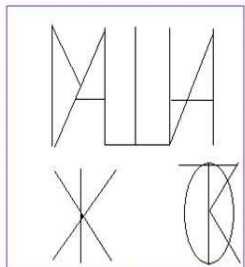

- Машина Жук
- Ток Жаба
- Кот Лужа
- Жук Жакет

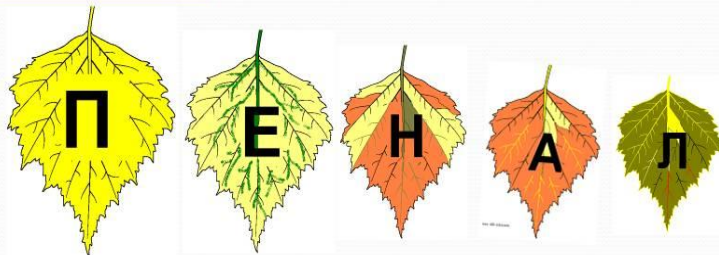
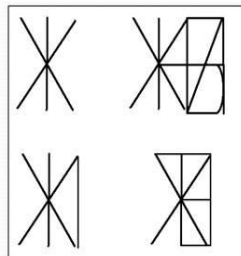

ТКО
3 1 2

ЫРС
2 3 1

МДО
3 1 2

ТИК
3 2 1

ЛЮА
2 1 3



1. Развитие зрительного гнозиса

Развитие буквенного гнозиса

Ребусы,
слово стерлось,
слово растаяло

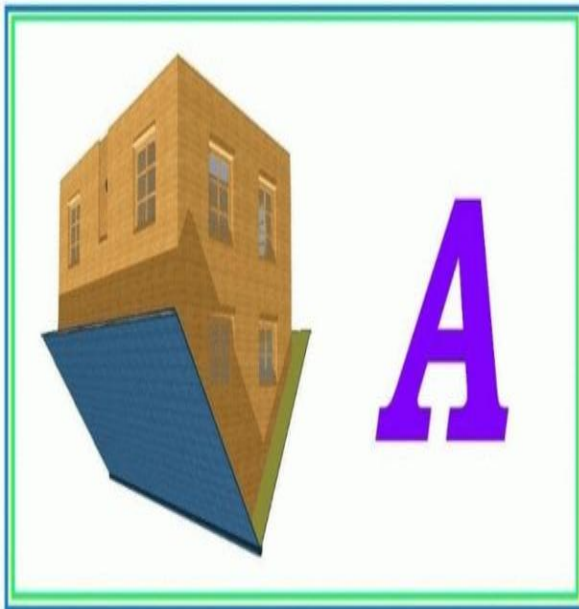

«Зачеркни неправильно написанные буквы, прочти слово»,
«РЕБУС- Прочти наоборот», «Слово стерлось», «Слово растаяло», «Что за буква», «Допиши буквы, прочти слово»,

ЛНИИСЧА
ЛРОЕДТКСА
РЯГРОДРА

АКПЭВ АТХР
АШУРП номп
ХУТЕП АТОРОД
ТНОЭ АТАВ



Г Л П Ц А

ЛОДКА

2. Развитие зрительной памяти

Проведение различных игр, например:

- «Что не стало?»



2. Развитие зрительной памяти

- «Запомни и найди»

Запомни 3 фигуры, найди их на второй картинке

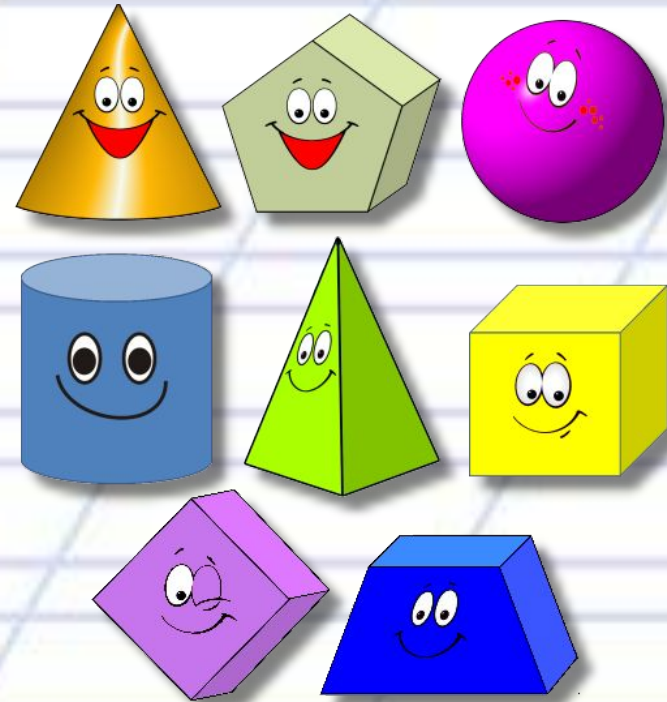
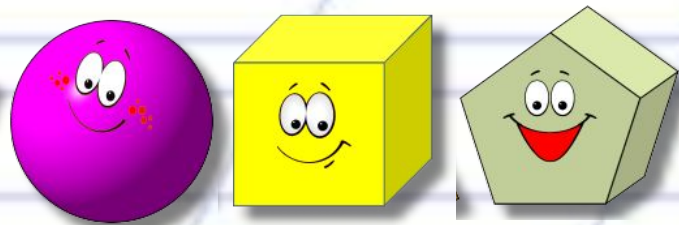

2. Развитие зрительной памяти

- «Фотограф»

Посмотри, запомни и нарисуй



3. Формирование пространственных представлений

- ориентирование в схеме собственного тела: понятия «правая сторона», «левая сторона», «верх», «низ»



3. Формирование пространственных представлений

- ориентирование в окружающем пространстве: понятия о направлении - вперед, назад, налево, направо, вверх, вниз

Игра «паучок»

В центре сетки находится паучок, его можно перемещать только на одну клетку в пределах поля.

Для усложнения игры нужно мысленно представлять перемещение паучка, глядя на таблицу.

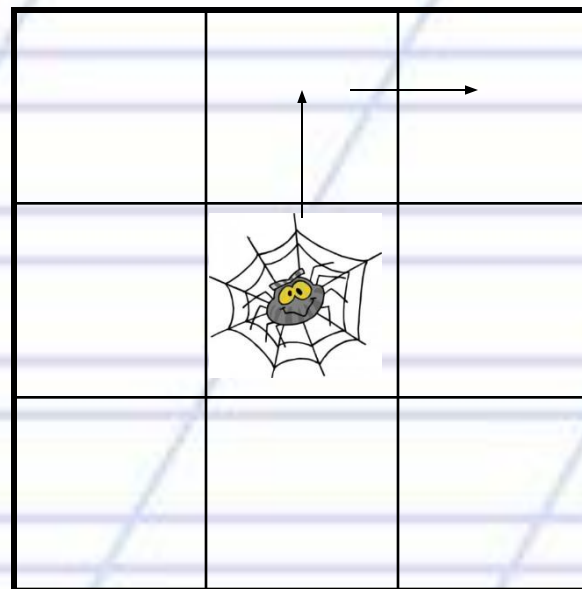

4. Развитие зрительно-моторной координации

- графические диктанты

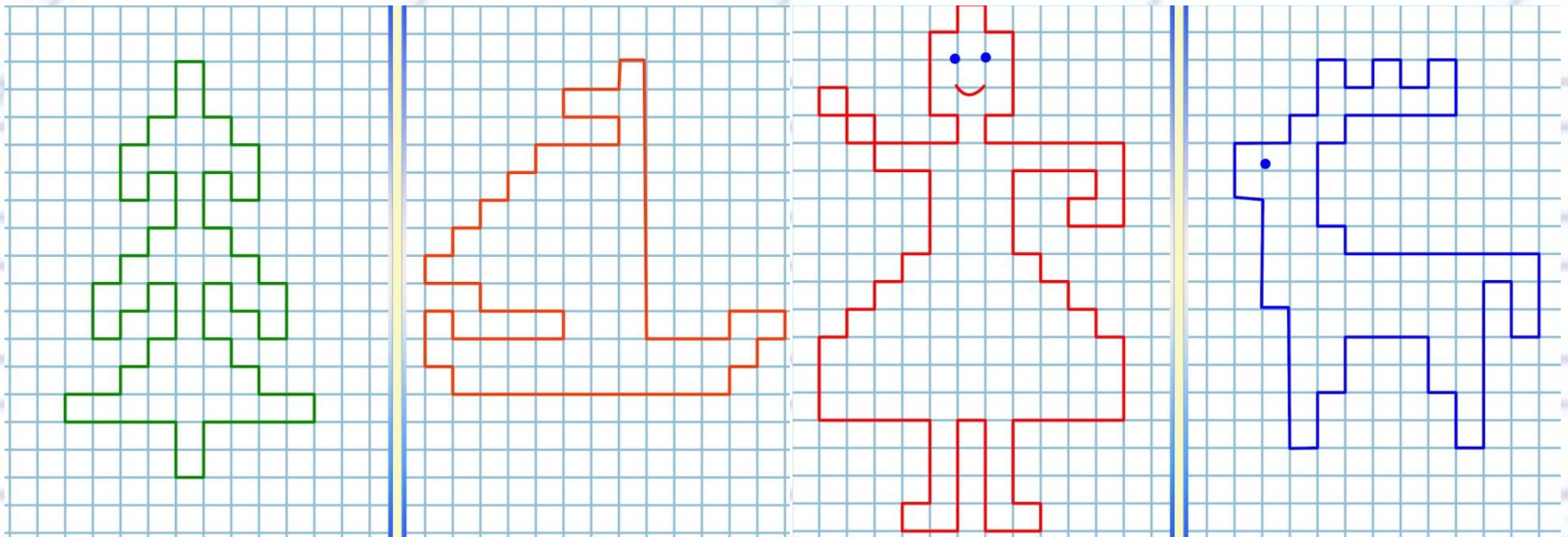

4. Развитие зрительно-моторной координации

- работа над пространственными предлогами



ПРЕДЛОГИ



4. Развитие зрительно-моторной координации

- пальчиковые игры по развитию у детей ручной моторики и подготовке руки к письму, так как подобные упражнения помогают развивать у детей внимательность, зрительную память, зрительно — пространственные ориентировки.



4. Развитие зрительно-моторной координации

- конструирование картинок и букв



4. Развитие зрительно-моторной координации

- рисование узоров и орнаментов

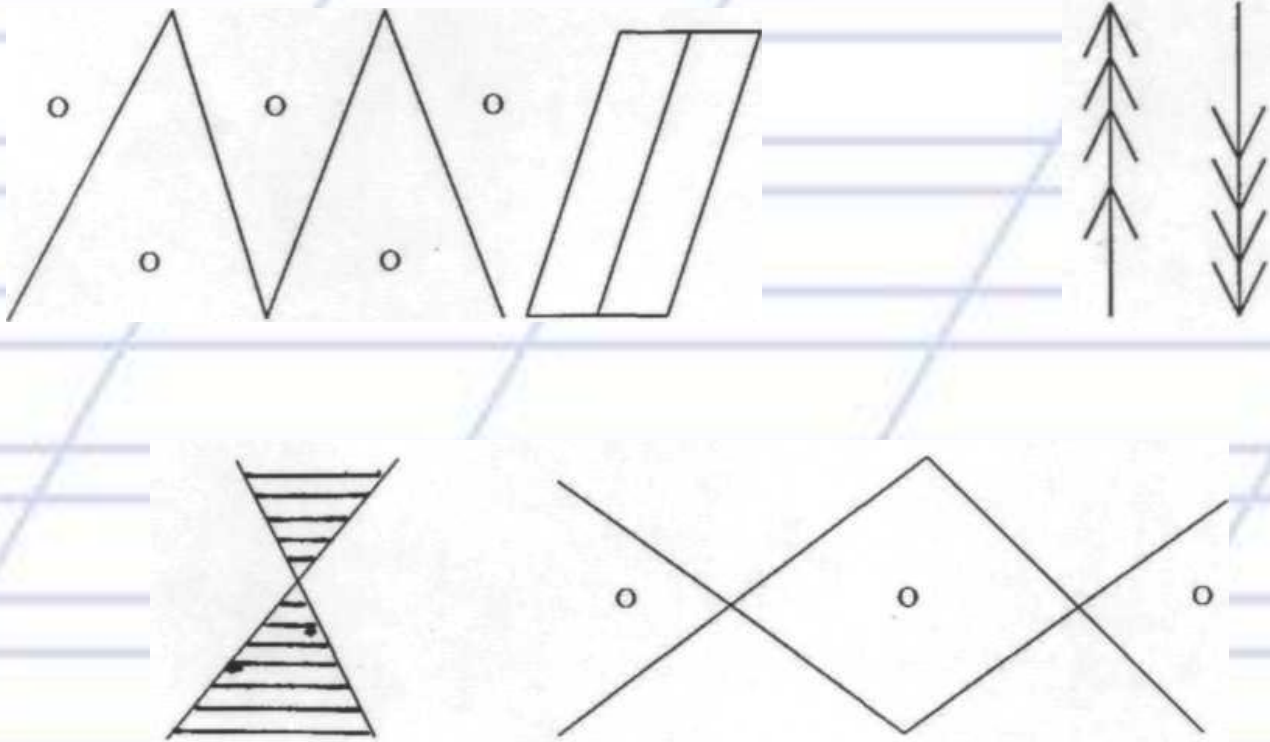

4. Развитие зрительно-моторной координации

- упражнения, направленные непосредственно на обучение письму элементов букв

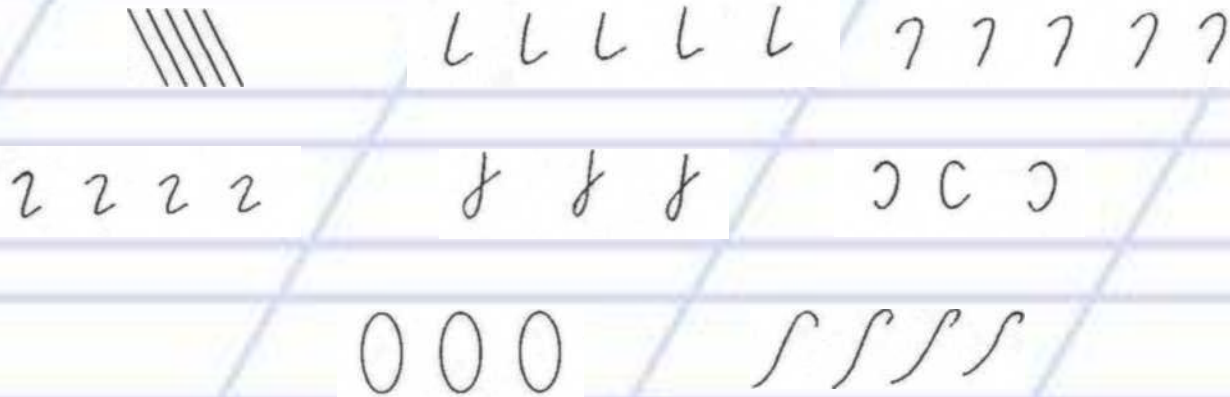

Благодаря этим упражнениям ребята

- учатся ориентироваться на листе бумаги,
- у них развивается зрительный контроль,
- закрепляются знания о геометрических формах,
- они учатся писать элементы букв и дифференцировать их друг от друга.

Все это чрезвычайно важно для

предупреждения оптической дисграфии.