

# БЕЛЬЕВЫЕ ШВЫ

Учитель технологии Колыхалина С. С.

# Схема машинного шва

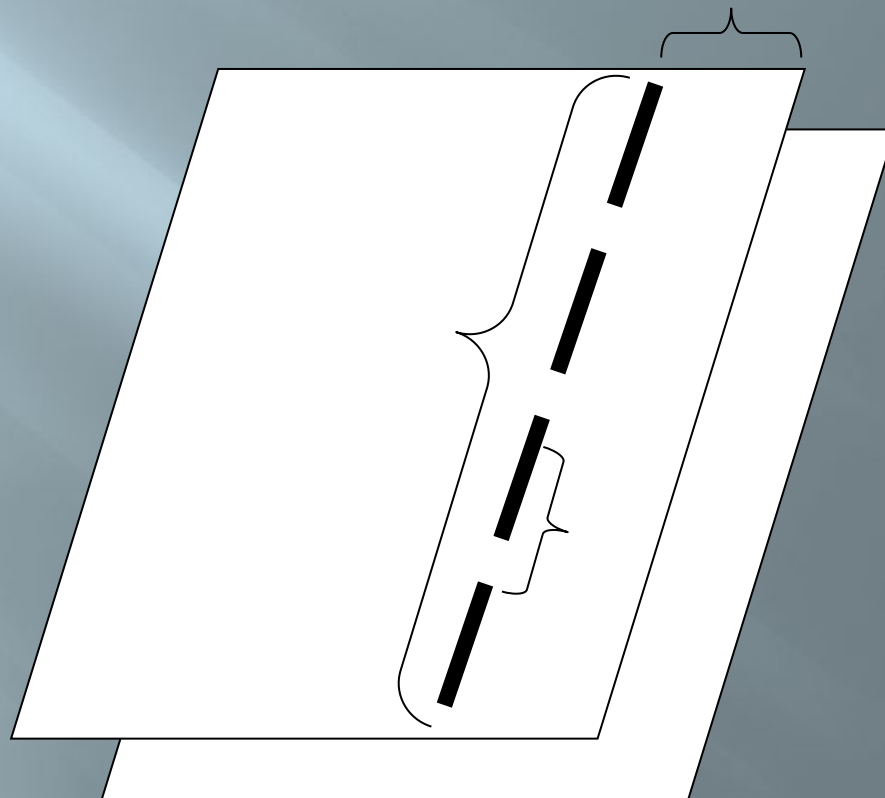

**ШОВ**  
**СТРОЧКА**  
**СТЕЖОК**  
**ШИРИНА ШВА**

# Где применяются бельевые швы

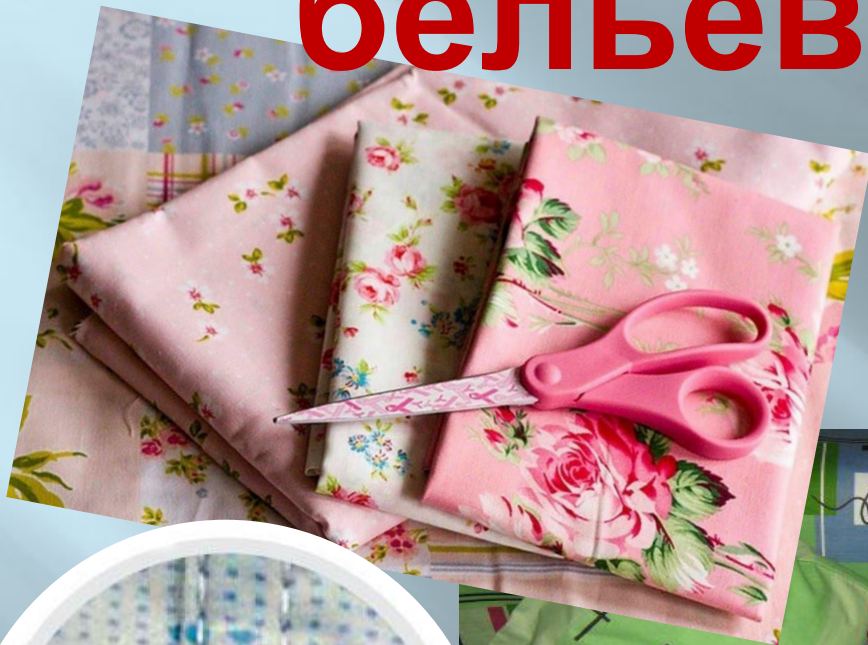

Запощивочный шов

# Где применяются бельевые швы



ДВОЙНОЙ ШОВ

# Практическая работа: «Выполнение образца двойного шва».

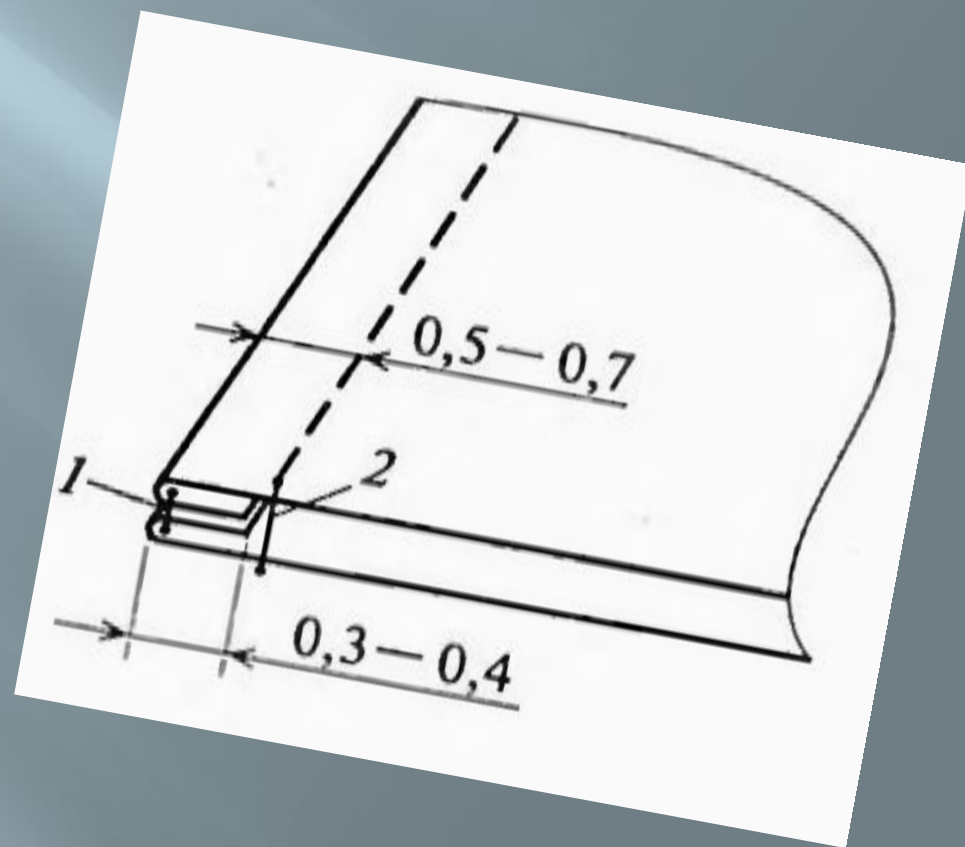

# Выполнение образца двойного шва

Сложить деталь  
изнаночными сторонами  
внутри, сметать и стачать на  
расстоянии **4** мм от среза.

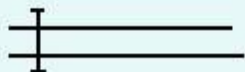
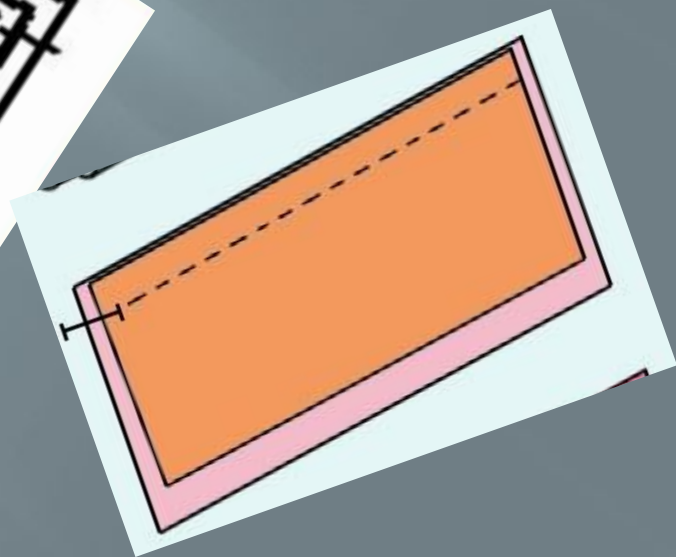
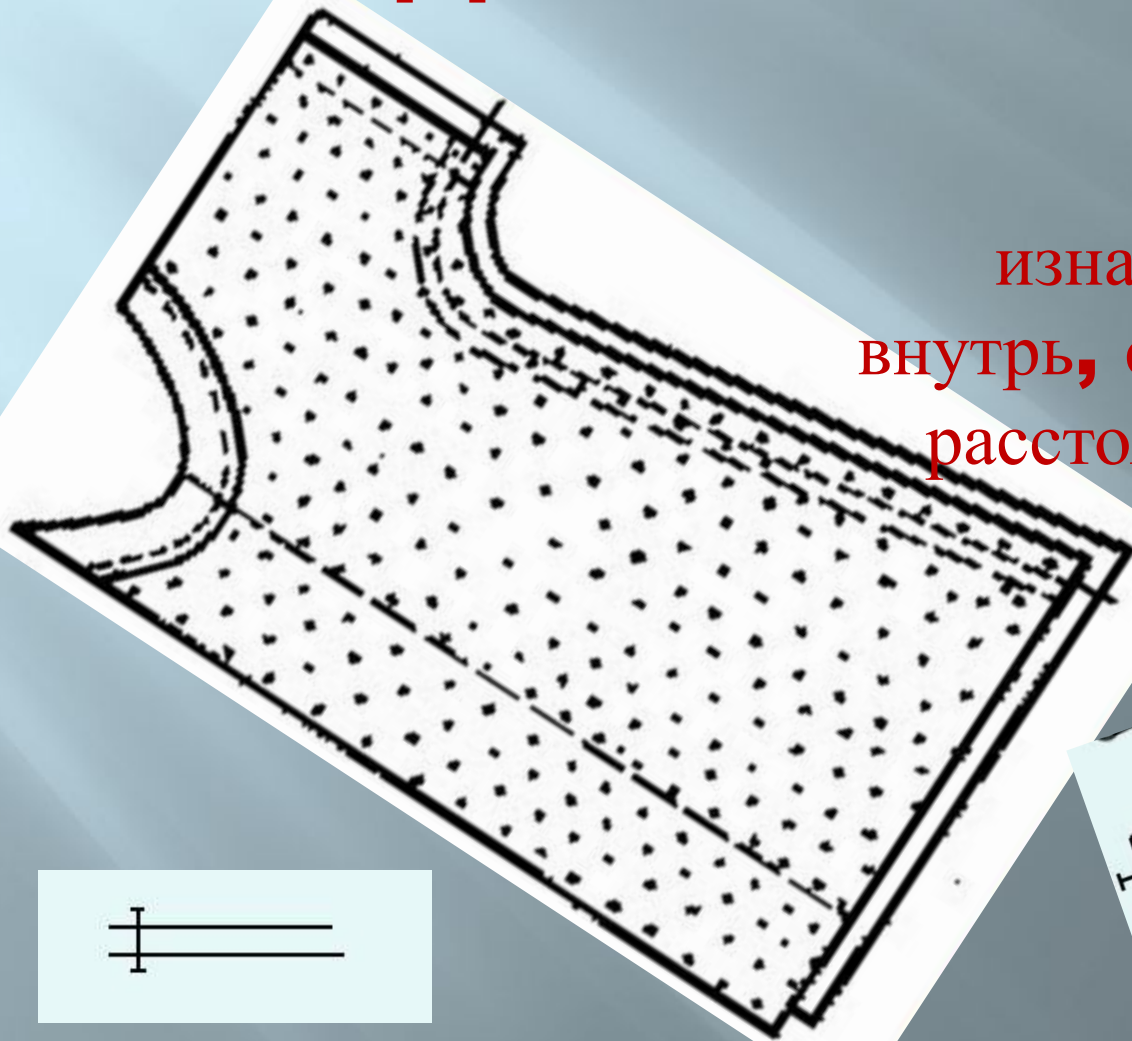

# Выполнение образца двойного шва

Вывернуть,  
выправить шов,  
сметать располагая шов на  
сгибе.

Положить машинную  
строчку  
на **7** мм от сгиба.

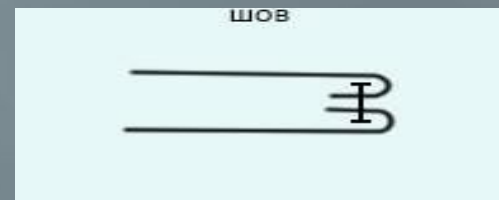
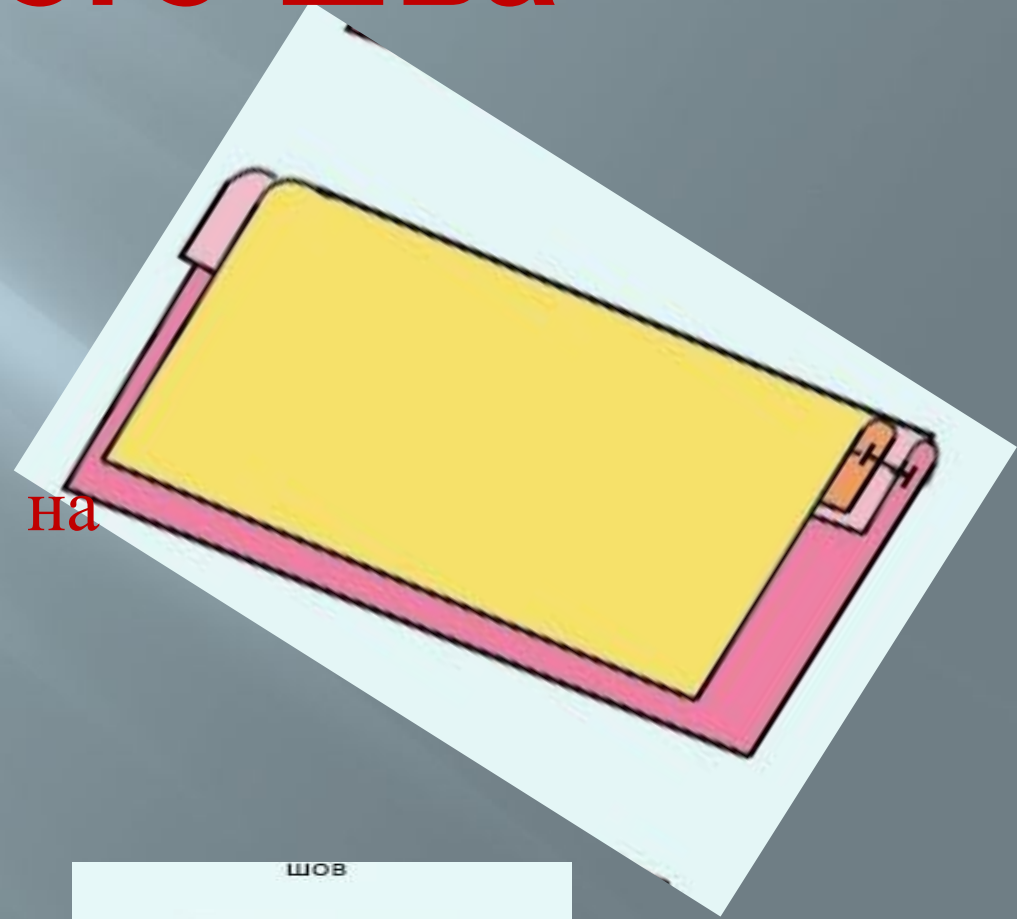

# Выполнение образца двойного шва

Развернуть детали и  
заутюжить шов на одну  
сторону.

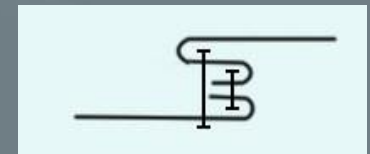
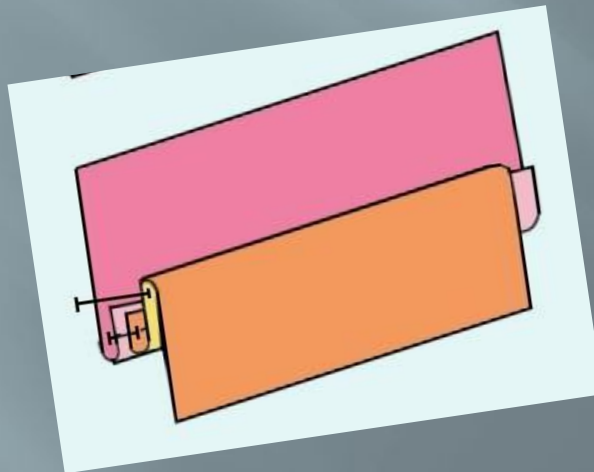
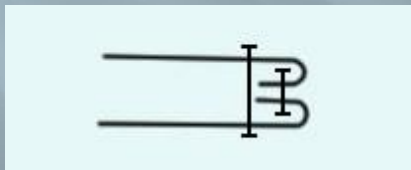
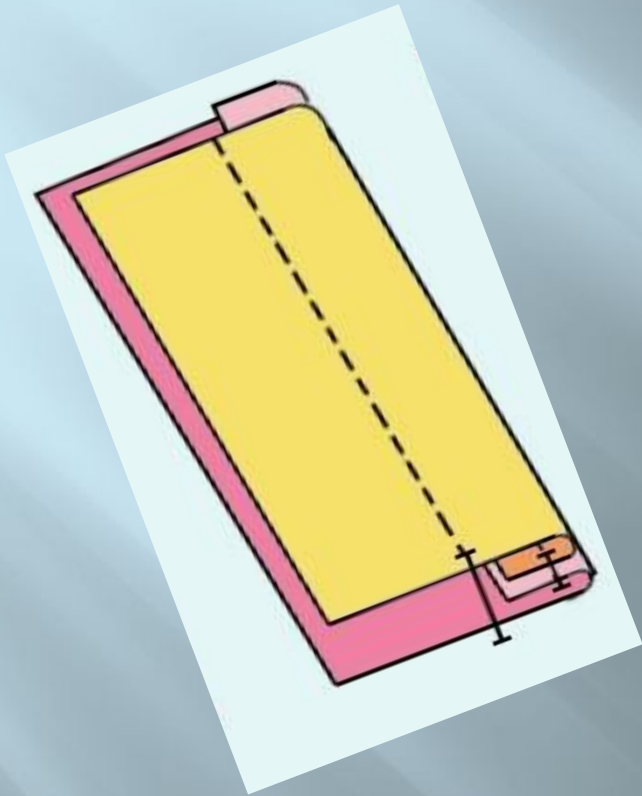



# Техника безопасности



**Для изготовления образцов  
машинных швов необходимо  
следующее оборудование,  
инструменты и приспособления:**



# Ход работы.

**Пользуясь инструкционной картой, изготовьте три образца соединительных бельевых швов: двойного, запошивочного, шва вподгибку с закрытым срезом, один образец краевого шва вподгибку с закрытым срезом.**

**Выполните влажно-тепловые работы.**

**Зарисуйте в альбомах схемы швов.**

**Приклейте образцы швов в альбом, подпишите названия**

# Ход работы:

Пользуясь инструкционной картой,  
выполните образец двойного шва.  
Выполните влажно-тепловые работы.  
Зарисуйте в альбомах схемы швов.  
Приклейте образцы швов в альбом,  
подпишите названия.

