

Тема: Английские колонии в Северной Америке.



По какому принципу образован ряд?
Уберите лишнее.

- Густав Адольф 2
- Вестфальский мир
- Жан Жак Руссо
- Альбрехт Валленштейн
- Тридцатилетняя война



По какому принципу образован ряд?
Уберите лишнее.

- Капитал
- Новые дворяне
- Буржуа
- Конкистадоры
- Мануфактура

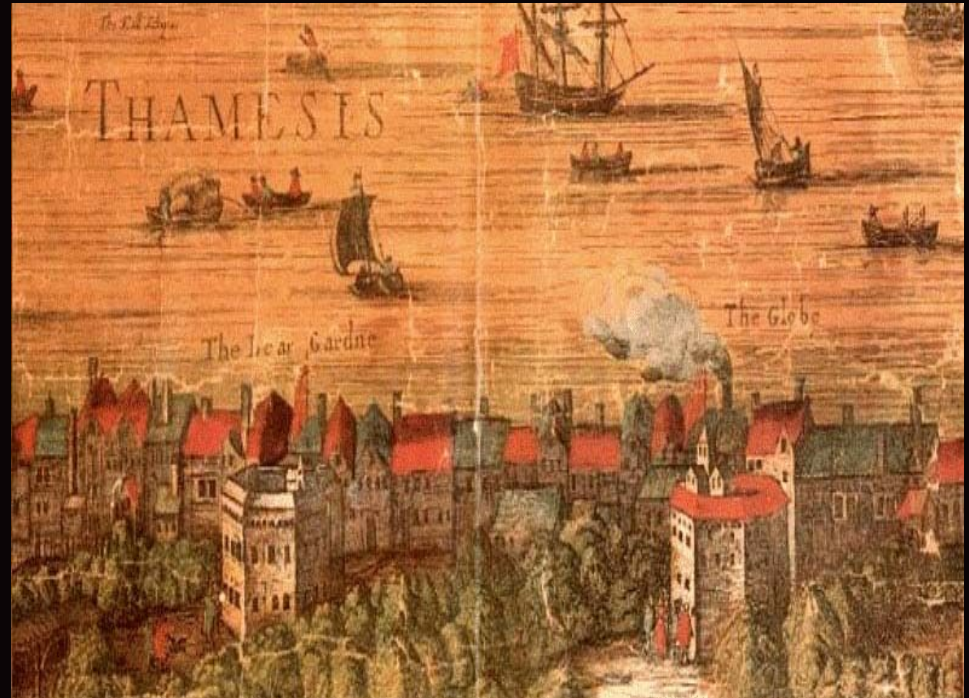

По какому принципу образован ряд?
Уберите лишнее.

- Луддиты
- Железнодорожники
- Круглоголовые
- Долгий парламент
- Кромвель



О ком идёт речь?



О ком идёт речь?

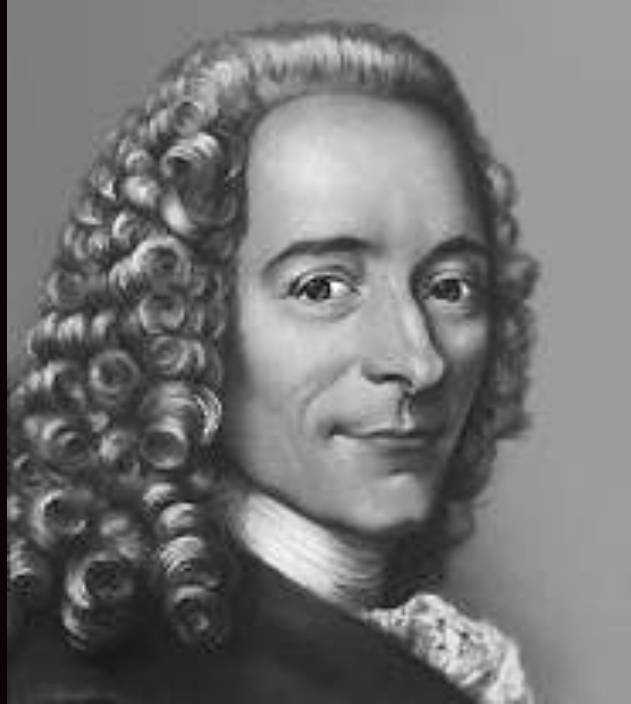

О ком идёт речь?

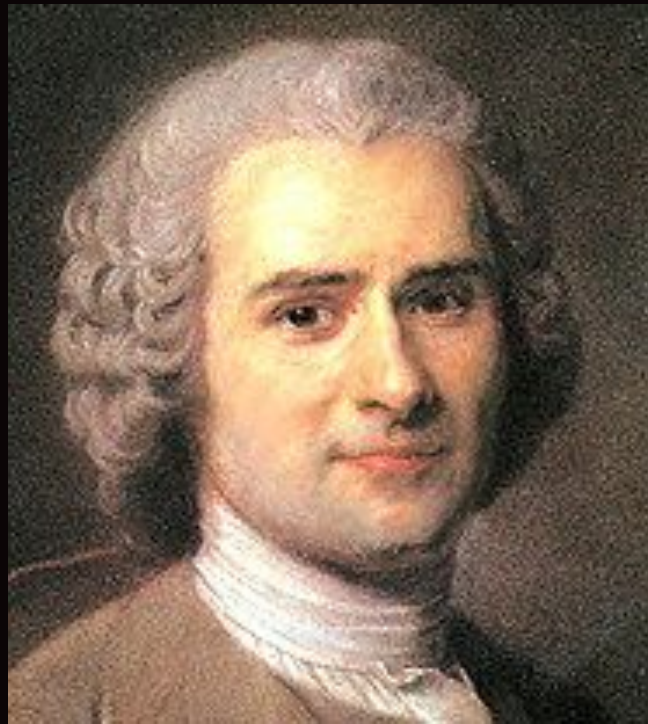

О ком идёт речь?



Дайте определение

■ Промышленный переворот

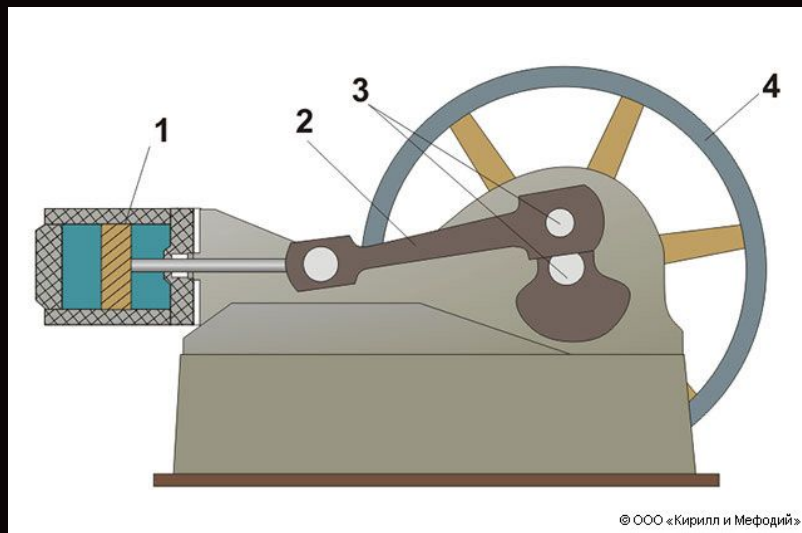

Дайте определение.

Пуритане

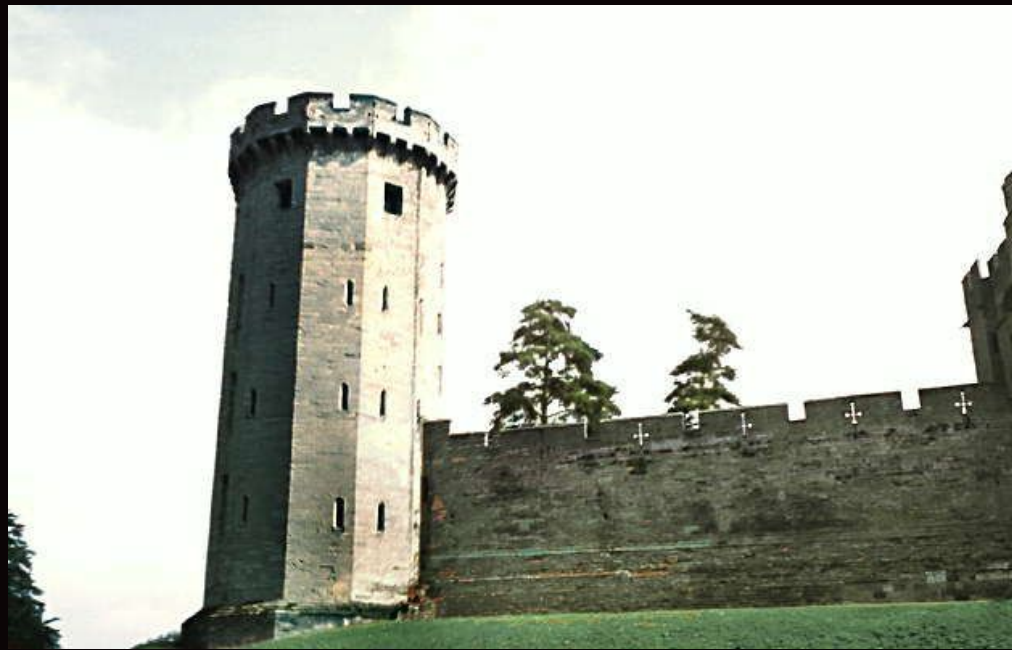

Дайте определение.
АБСОЛЮТИЗМ



Дайте определение.

■ Век Просвещения

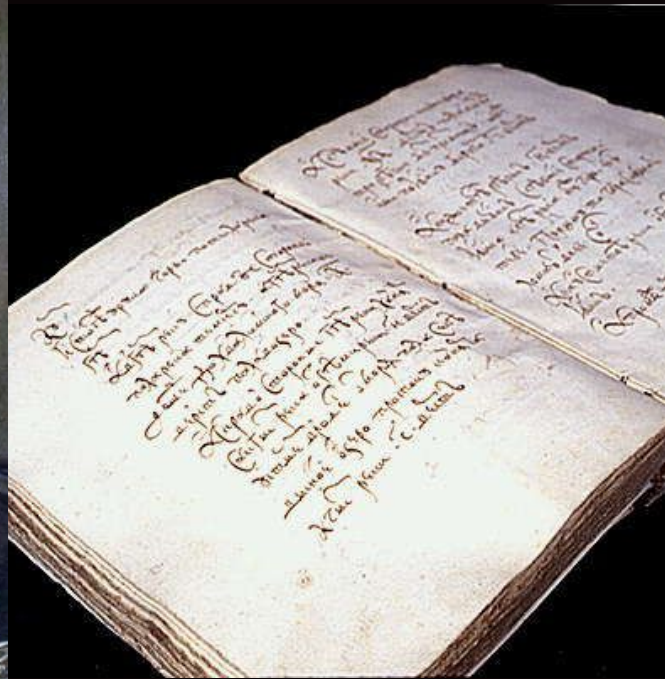

Дайте определение.

■ Коалиция



Дайте определение.

■ **Фабрика**

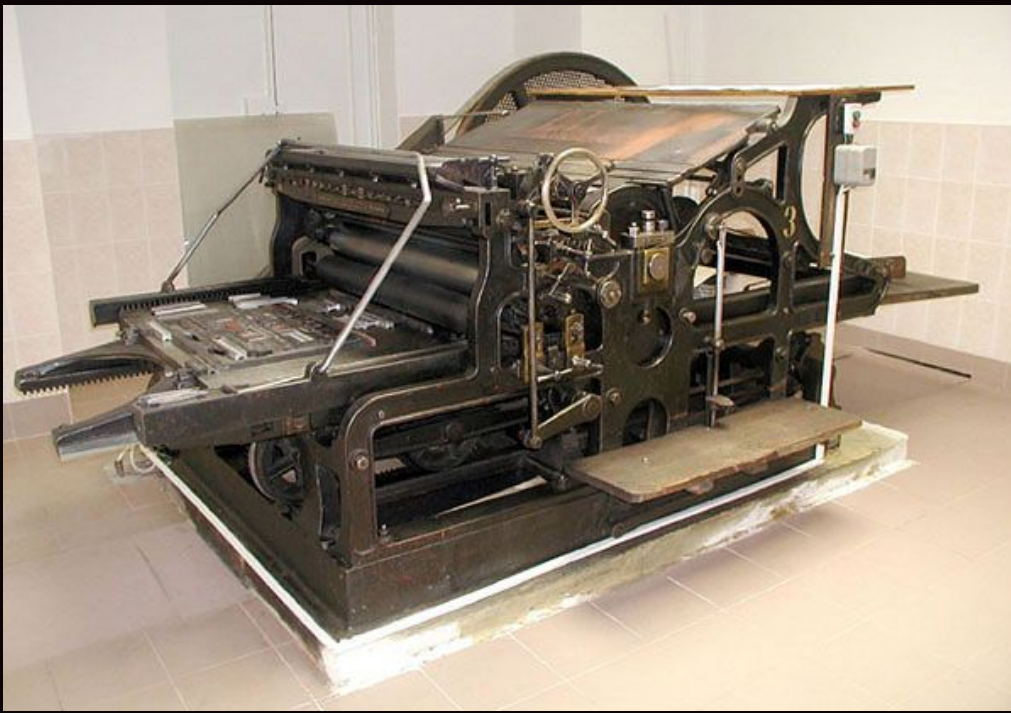

Что? Где? Когда?

■ Чем знамениты эти люди?

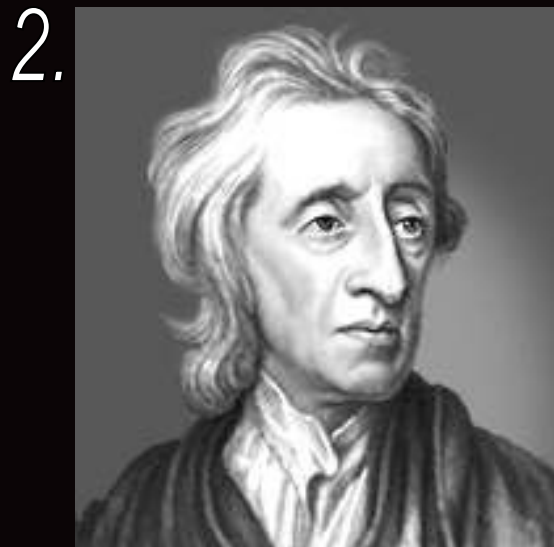

Что? Где? Когда?

- Он создал первый токарный станок



Что? Где? Когда?

- Какой металл заменил дерево в 1 пол 18 века в Англии?



*Мост на реке Уир -
построен в 1796 году*

Что? Где? Когда?

■ Что такое аграрная революция?



Что? Где? Когда?

- Кто из просветителей считал ,что главным источником богатства являются не деньги, а труд?



Что? Где? Когда?

- Кому из просветителей принадлежит фраза: «...Если бы Бога не было, его следовало бы выдумать..»??



Как вы понимаете эти слова?

Что? Где? Когда?

■ 1618-1648г.г.

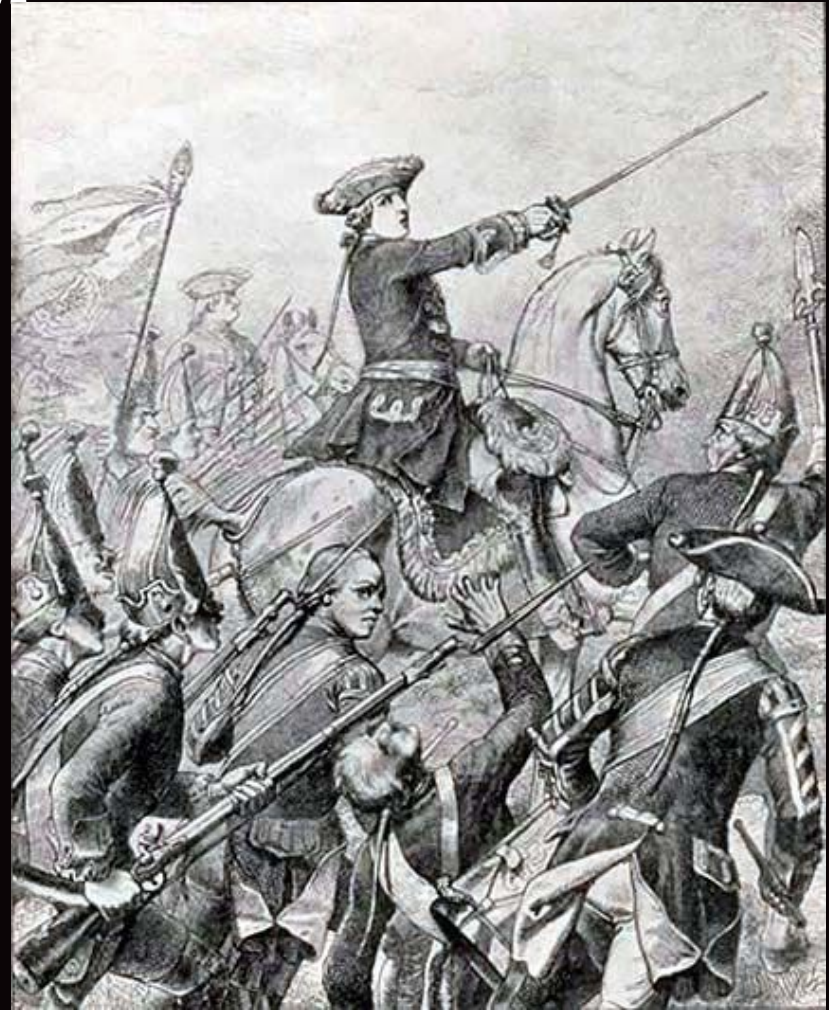

Что? Где? Когда?

■ Реставрация Стюартов



Что? Где? Когда?

- Протекторат
Кромвеля



Что? Где? Когда?

■ 1688 год



Соотнесите

1.

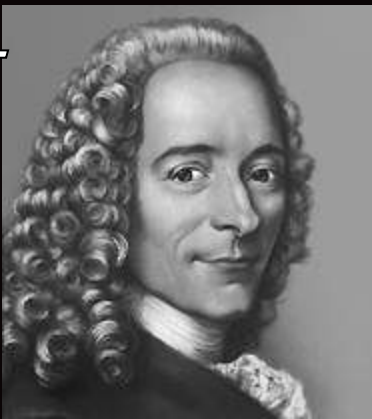

2.



3.



4.

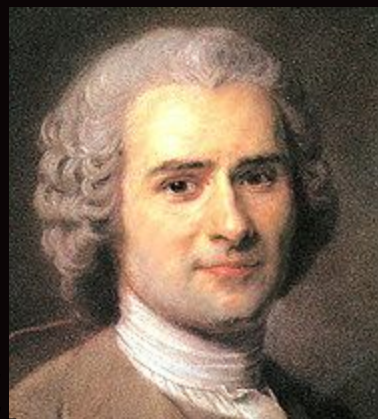

А) автор теории разделения властей

Б) первым заявил о прирождённых правах человека на жизнь, свободу и собственность

В) лучший правитель- это государь-философ на троне

Г) выступал за ограничение размеров частной собственности

1. Первые колонии и их жители.

- 1607 год-
основано
первое
постоянное
английское
поселение в
Северной
Америке



Яков 1

1. Первые колонии и их жители.

■ ?

Кто уезжал в
Новый
Свет?



1. Первые колонии и их жители.

- Английские пуритане бежавшие от преследований Якова 1 и Карла 1.
- Крестьяне потерявшие свои земли вследствие огораживания.
- Бедняки
- Не имевшая ремесла молодёжь
- Преступники пригодные к труду

1. Первые колонии и их жители.

- 1620 год-корабль «Мэйфлауэр» (Майский цветок)- высадил группу из 102 человек, которые основали город Новый Плимут



День высадки празднуется в США как День отцов-пилигримов

1. Первые колонии и их жители.

- «..Земля ...это поместье, дарованное Богом человеку. Но большая часть её заселена и незаконно узурпирована дикими животными и неразумными существами или грубыми дикарями, которые по причине своего безбожного невежества ... хуже самых диких зверей и свирепых ЖИВОТНЫХ..»



2. Колониальное общество и управление колониями

- ?1. Из каких групп населения состояло колониальное общество Америки?
- 2. Кого называли законтрактованными слугами?
- 3. Чем управление в колониях Америки отличалось от управления в Англии?

3. Идеология американского общества

- Стр. 215 – работа с документом и вопросами к нему.
- Жан де Кревкер. Письма американского фермера

3. Идеология американского общества

- Старейшие университеты Америки.



*Гарвардский университет-
основан в 1636 году*



*Йельский университет-
основан в 1701 году*

4. Конфликт с метрополией.

- Стр. 212- до стр. 213 -2 абзац сверху
Самостоятельная работа с учебником.

?Что стало причинами конфликта колоний Америки с метрополией?

4. Конфликт с метрополией.

- 1. Англия запретила свободную торговлю в колониях (можно торговать только с Англией)
- 2. Запрет на мануфактуры, производство железа и изделий из него, на выделку тканей
- 3. Запрет на переселение на Западные земли (1763 г.)
- 4. Закон о гербовом сборе

4 Конфликт с метрополией

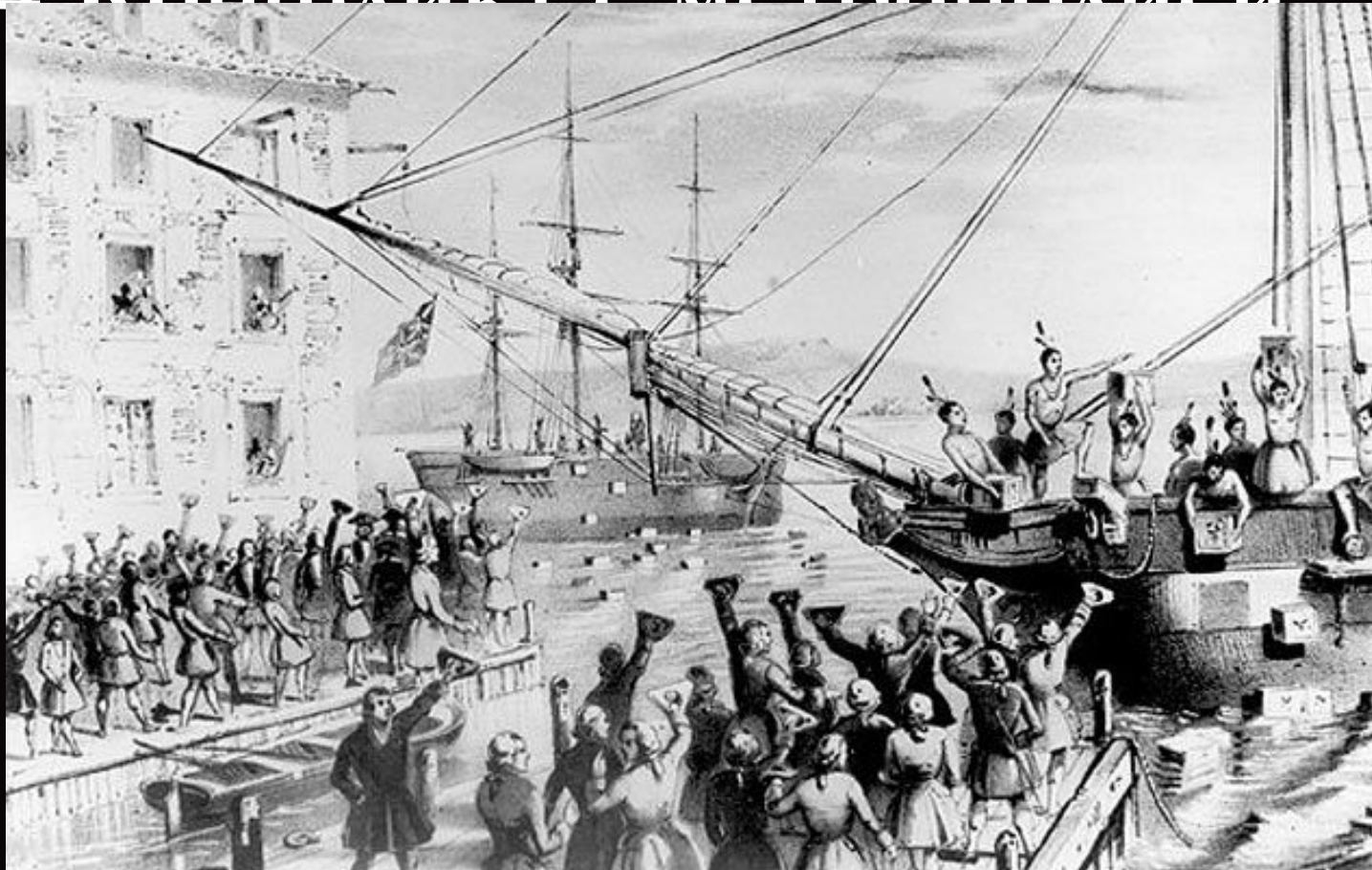

- 1773 год- «Бостонское чаепитие»

4. Конфликт с метрополией.

- Политика английского короля оскорбляла человеческое достоинство жителей колоний.

Англичане не заметили , что на другом берегу Атлантического океана сформировался новый народ- американцы и они готовы были завоевать свободу либо умереть!

Закрепление.

- Докажите , что к середине 18 века население колоний представляло собой одну североамериканскую нацию.
- Объясните причины конфликта между жителями колоний и английской короной. Какие причины вы считаете главными?
- Какие новые понятия вы сегодня усвоили на уроке?

Самооценка деятельности на уроке.

Не знал, не умел.
научился.

Узнал,

- 1.Знание фактов
- 2.Умение сопоставлять исторический объект с событием.
- 3.Работать с источником
- 4.Анализировать факты
- 5.Делать выводы ,обобщая знания полученные из различных источников.

Домашнее задание.

- * 23 вопросы №1,4

Понятия и даты.

Придумать вопрос соседу по парте по пройденной теме.
