

Работа с переключателе

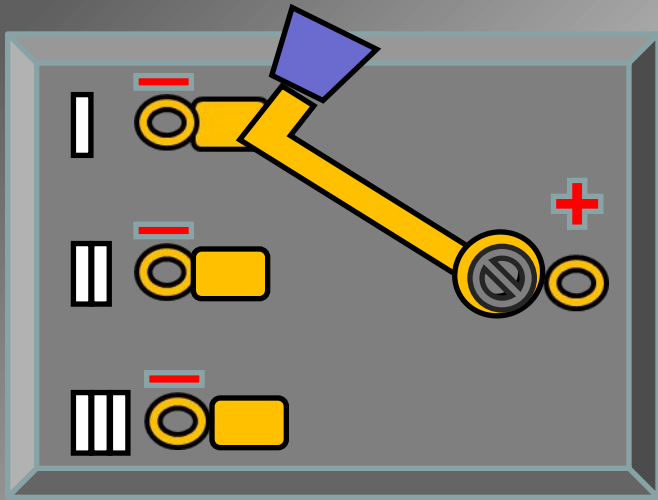

5 класс

IV - часть

Жарчинский Павел Степанович
ГБОУ СОШ № 873 ЮАО г. Москва

Оглавление:

1. Определение переключателя.

2. Электрическая цепь с переключателем.

3. Задачи с переключателем.

4. Задача с двумя переключателями.

5. Литература.

Ключ (переключатель, выключатель)

— электрический коммутационный аппарат, служащий для замыкания и размыкания служащий для замыкания и размыкания электрической цепи.

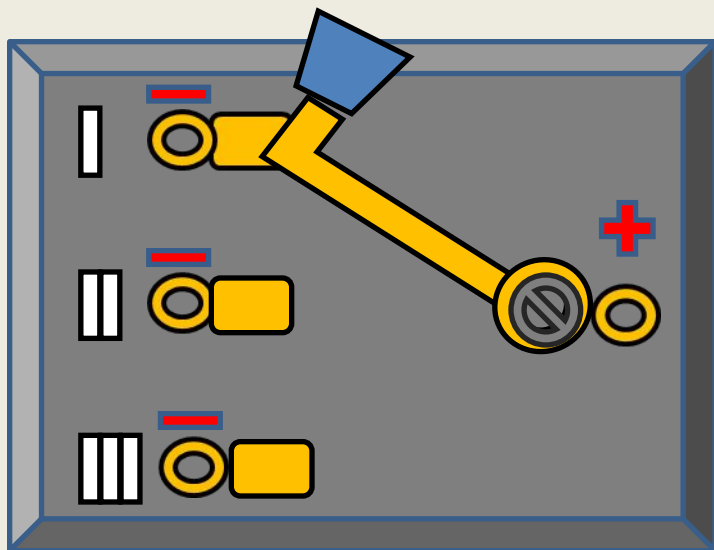

Механические ключи служат для непосредственного управления цепью, так как диэлектрический рычаг механического ключа обычно напрямую связан с токоведущими частями ключа. Применяются обычно в случае, когда не требуется отделять управляемую цепь.

Собрать цепь с тремя лампочками и переключателем

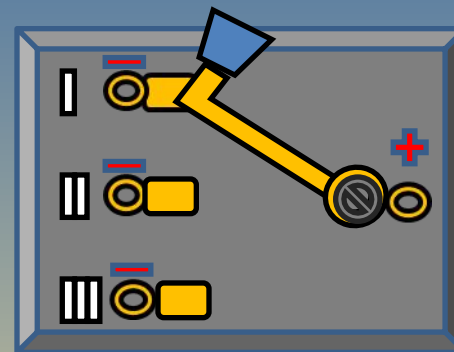
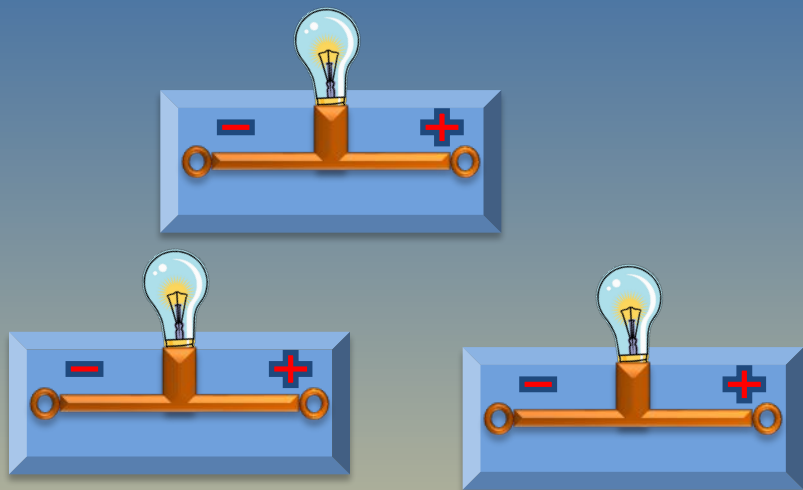

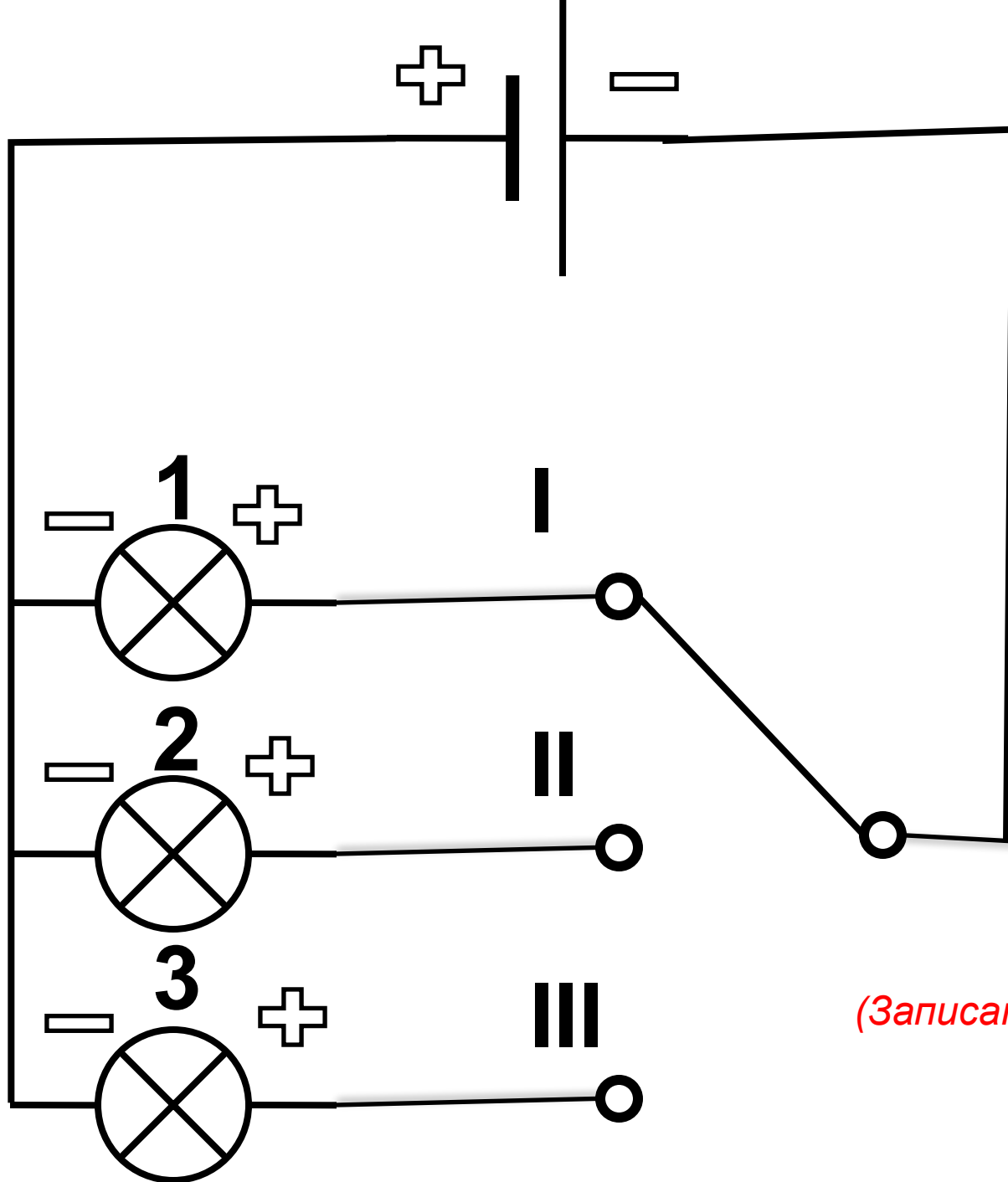

Дано:
I - 1
II - 2
III - 3

(Записать в тетрадь.)

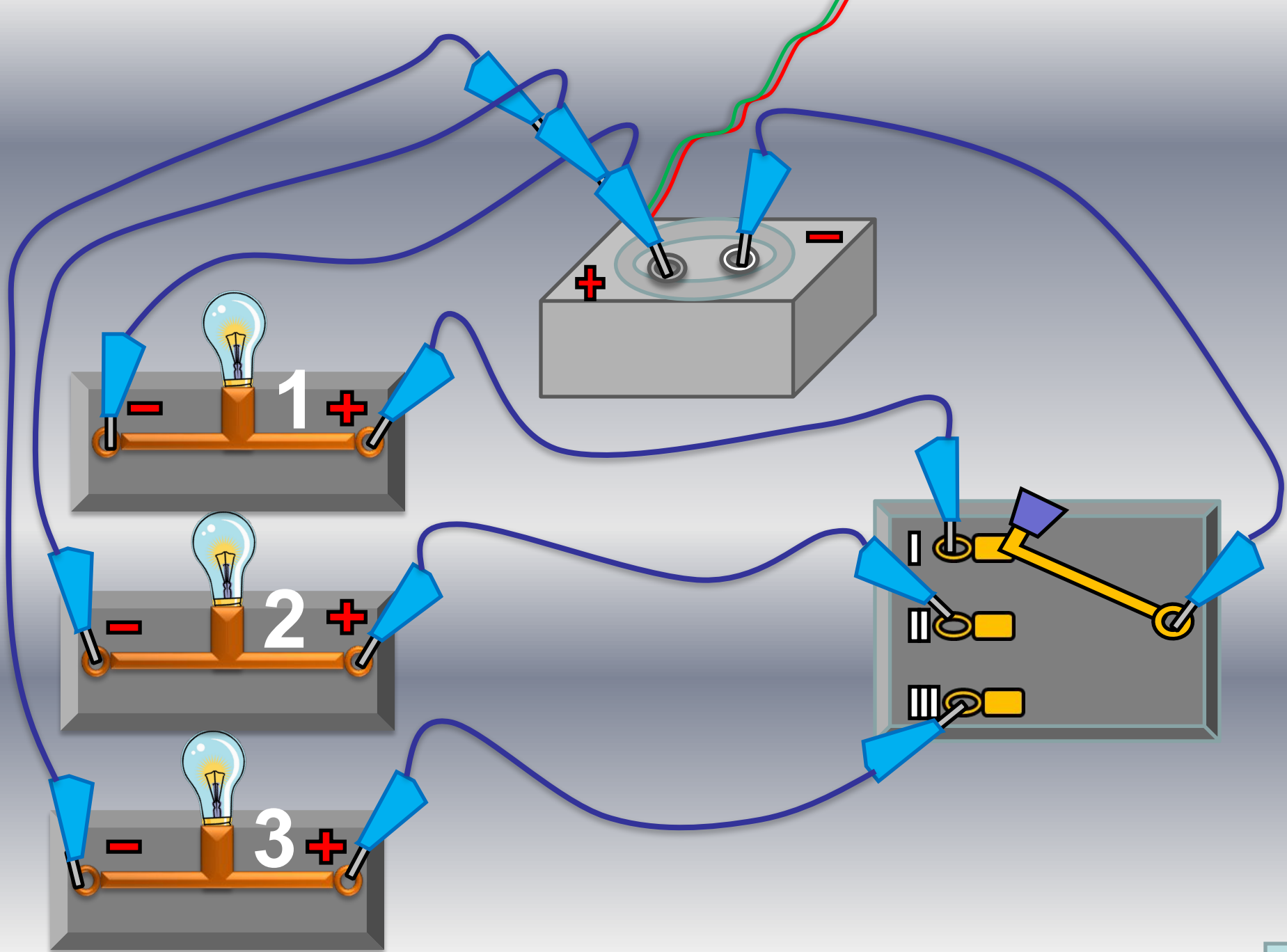

Так работает светофор

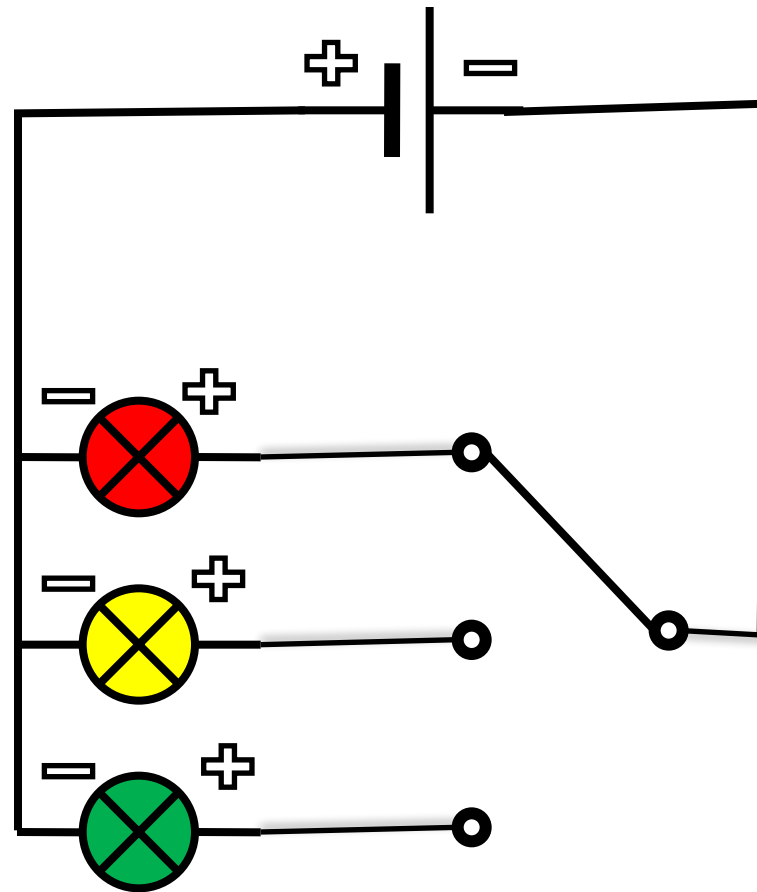

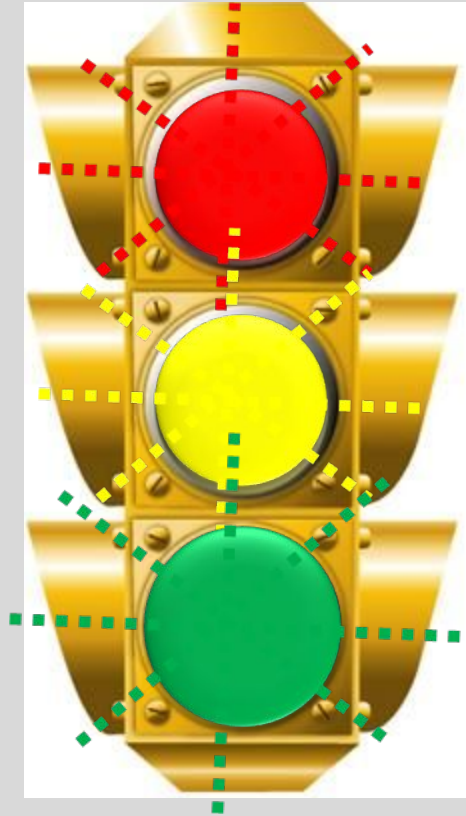

Дано:
I - 1,2
II - 3
III -

Нарисуйте в тетради схему такого светофора и соберите её.

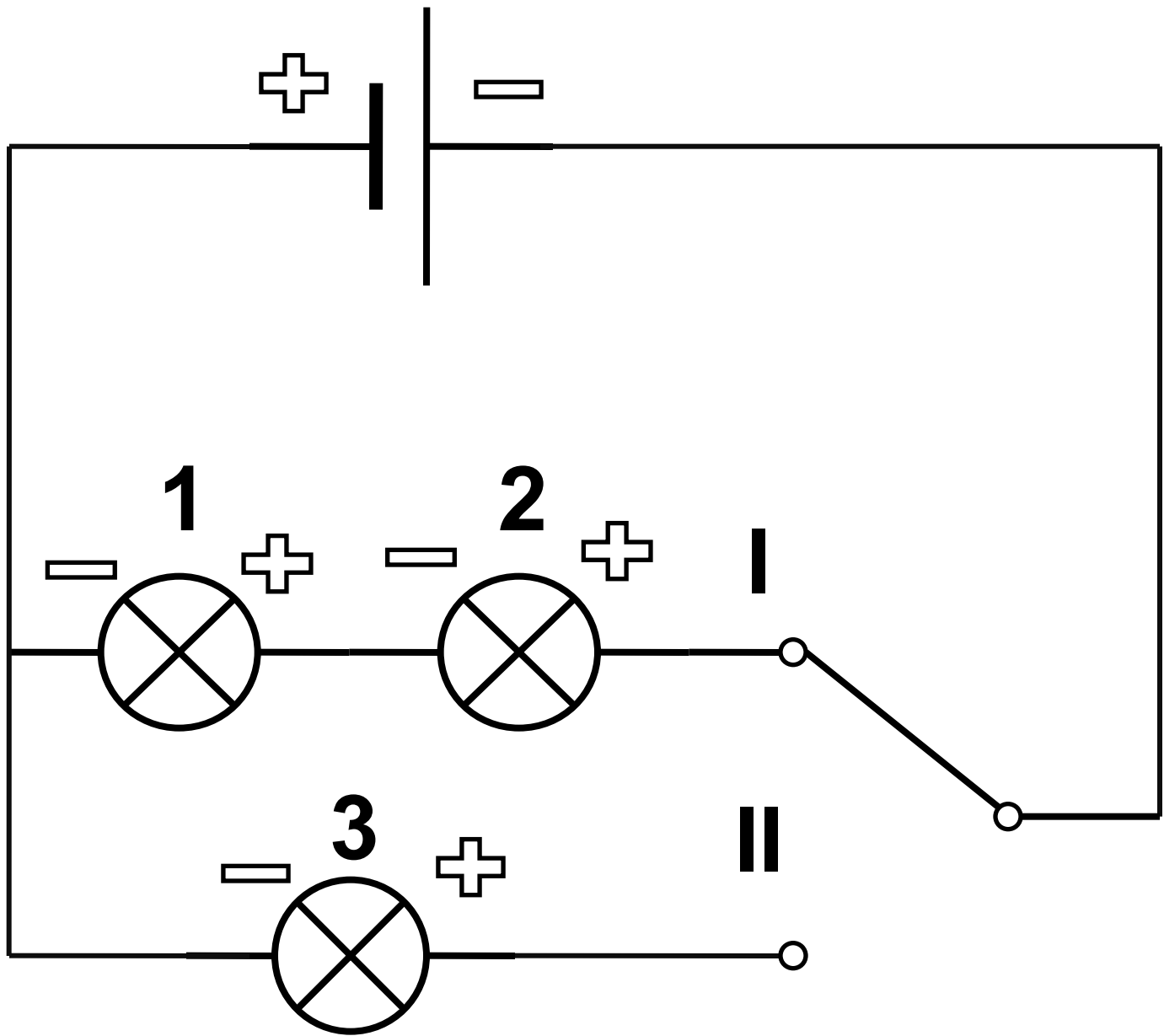

(Записать в тетрадь.)

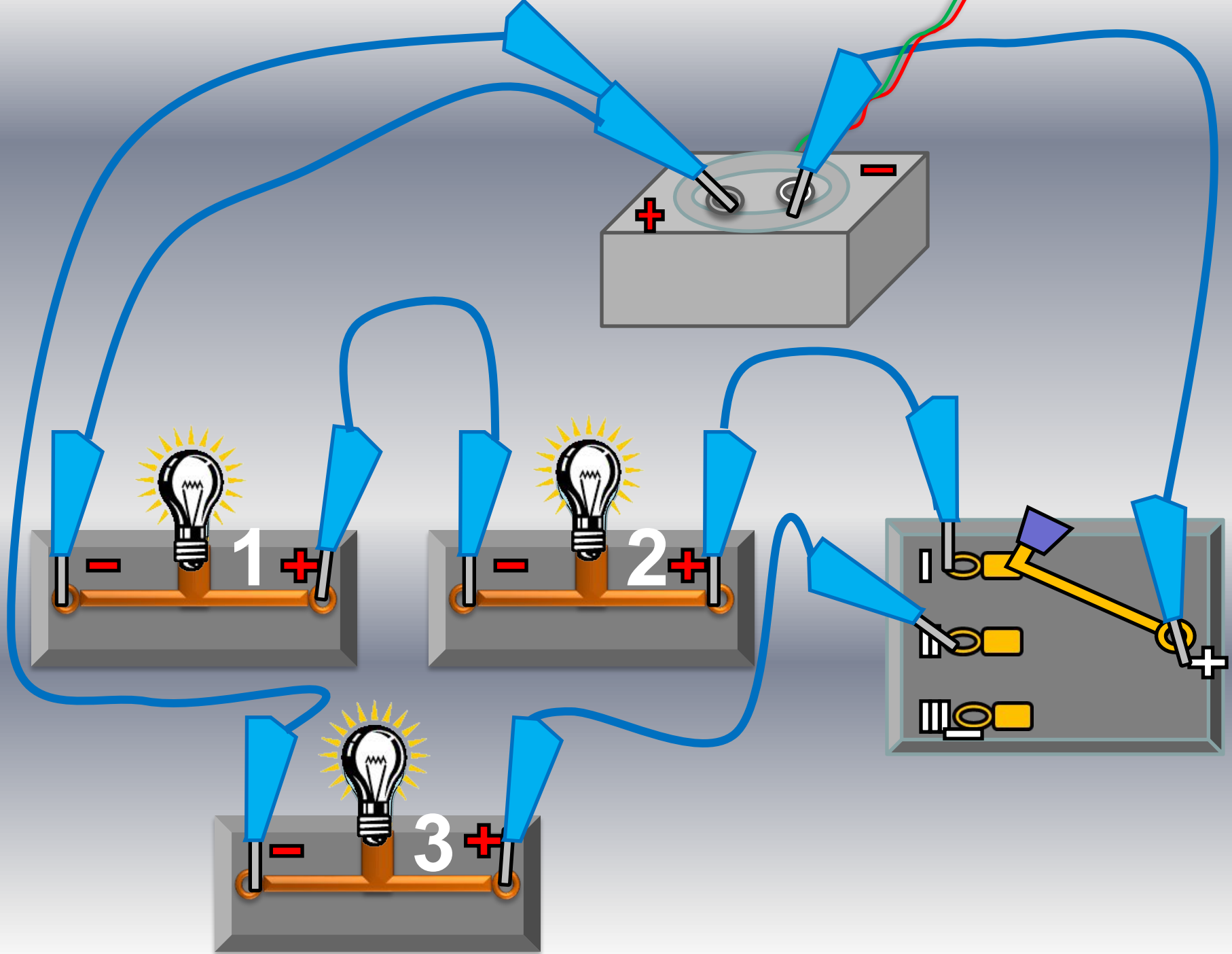

Решите задачу:

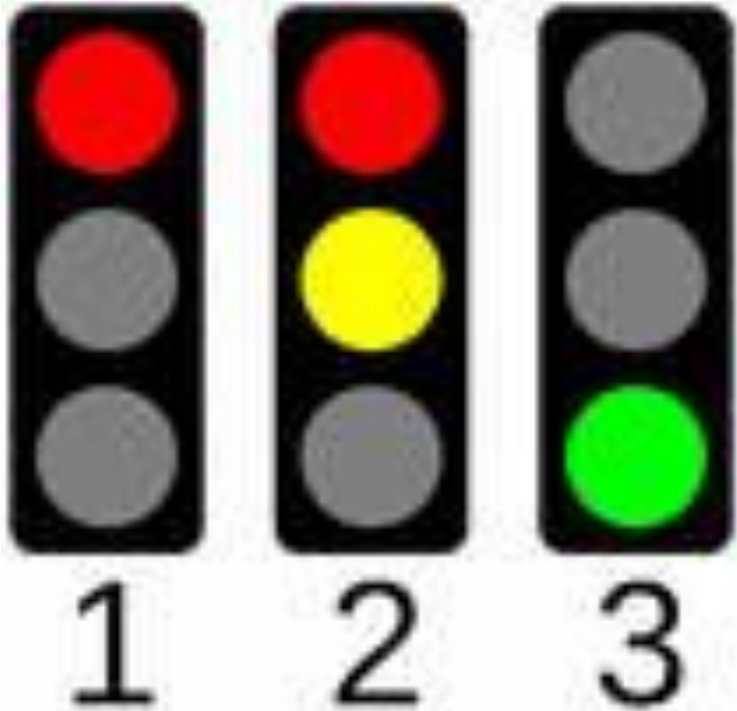

Дано:

I - 1

II - 1,2

III - 3

Нарисуйте в тетради
схему такого
светофора
и соберите её.

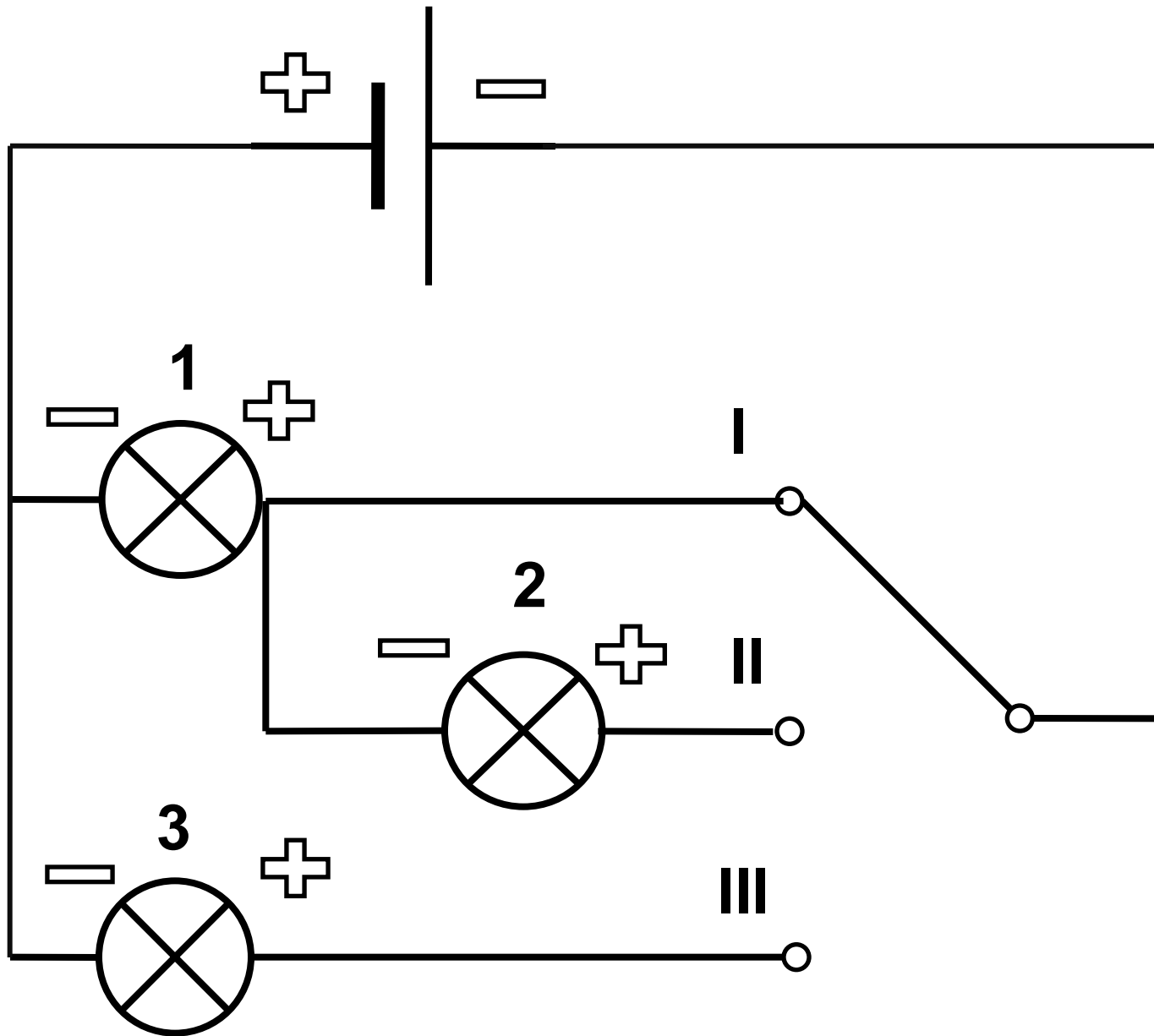

(Записать в тетрадь.)

Решите задачу:

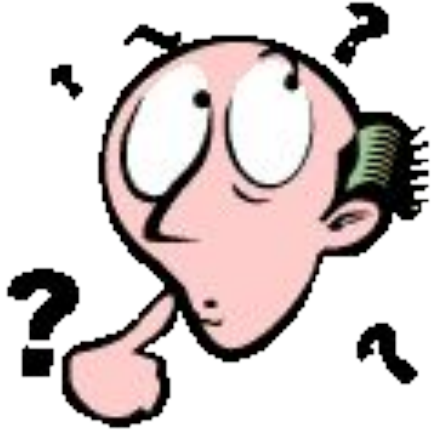

Дано:

I - 1

II - 1,2

III - 1,3



Нарисуйте в тетради схему такого светофора и соберите её.

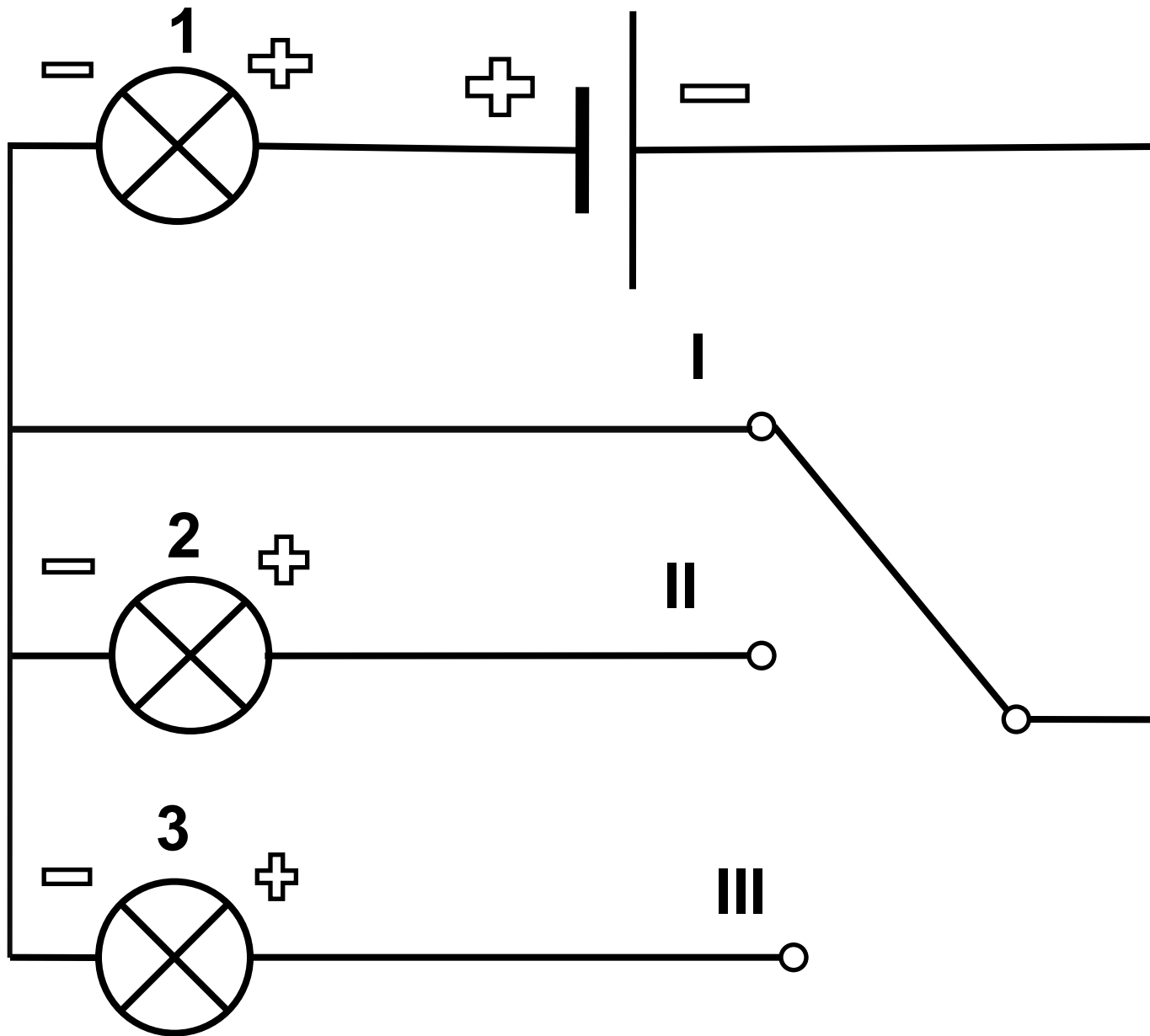

(Записать в тетрадь.)

ЗАНИМАТЕЛЬНАЯ ЗАДАЧА

Охранник охраняет длинный склад (200метров) у которого одна дверь с одной стороны склада, а другая с противоположной.

При входе, у первой двери, можно включить и выключить свет, у второй двери тоже можно включить и выключить свет во всем складе. А можно включить свет у первой двери пройти через весь склад и выключить свет возле второй двери, и наоборот – включить у второй, а выключить у первой.



Дано:

1 источник тока(батареяка)

1 лампочка

2 переключателя

провода

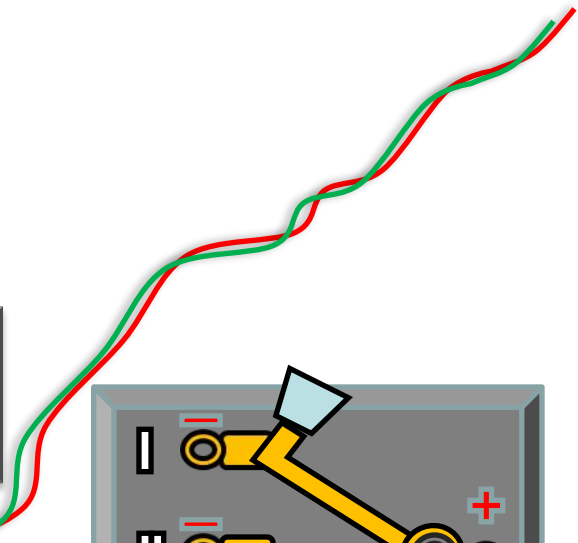
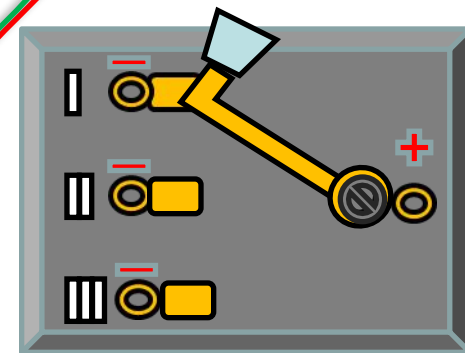
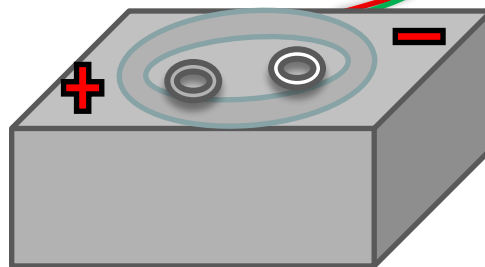
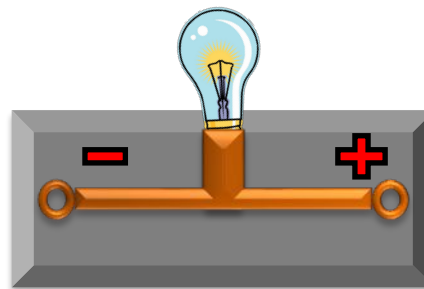
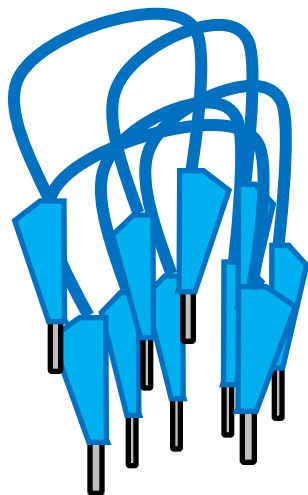
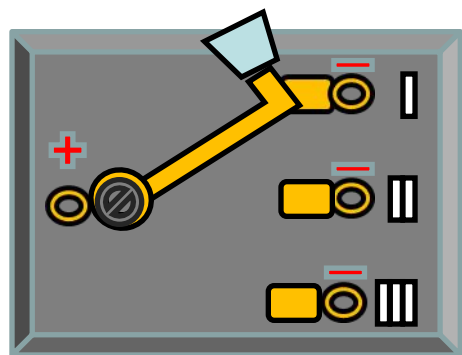

Задача:

Начертить в тетради схему и собрать из конструктора цепь, удовлетворяющую условию задачи.

Ответ :

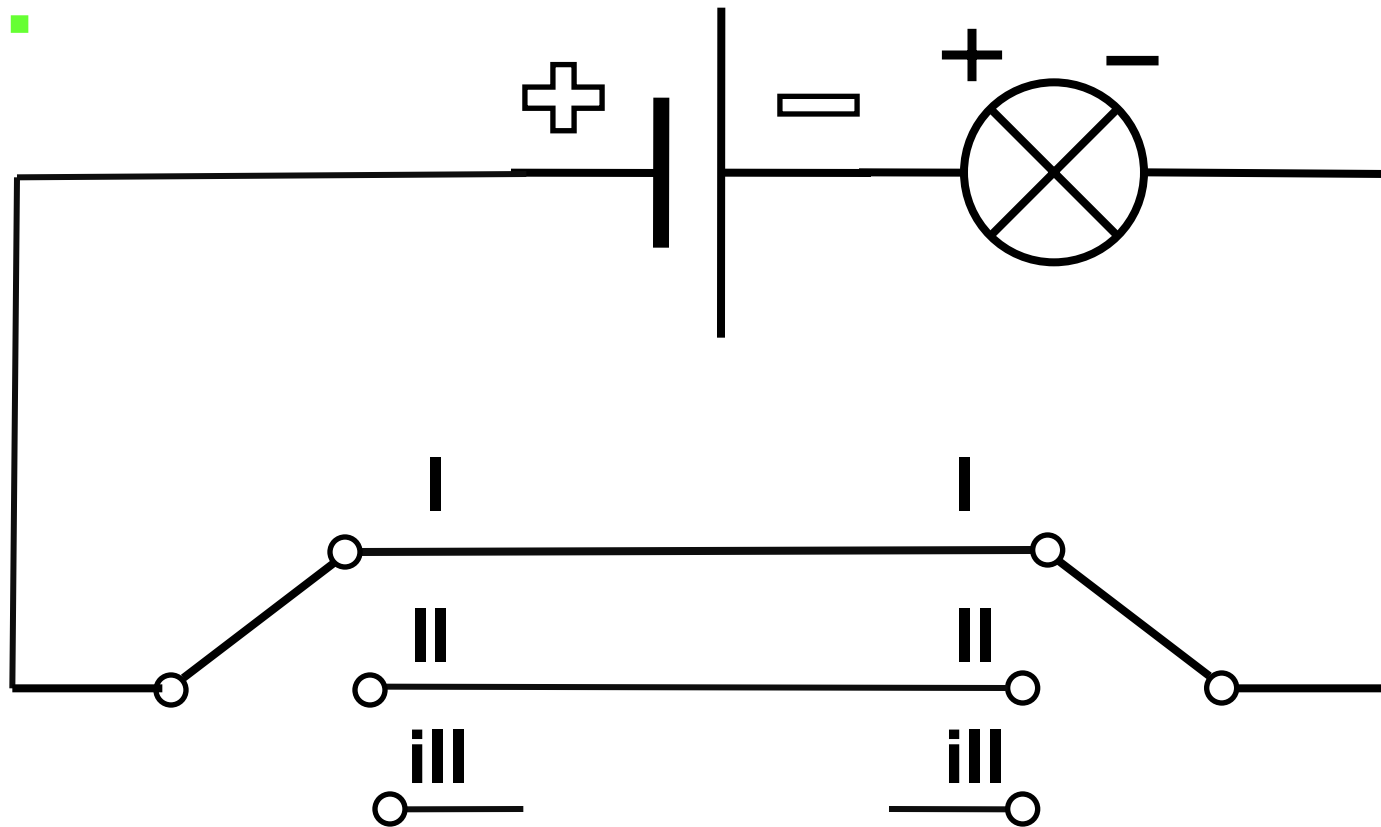

В презентации использованы материалы:

1. Идея, дизайн, комплектование, оформление - авторская работа 2009г.

2. Картинки, фотографии и мультимедиа анимация - fotki.yandex.ru

<http://images.yandex.ru/yandsearch?>