

ПРОЕКТ АВТОМОБИЛЯ «EVERY SLICK»

- Зигангиров Виталий
9 «В» класс
школы 999, ЮАО, г.Москва



НЕМНОГО О СЕБЕ

- С раннего детства я увлекаюсь автомобилями. Несколько раз пытался создавать свой проект, а сейчас решил попытаться это сделать с помощью 3D моделирования. (Первый год обучения)
- В дальнейшем я собираюсь поступать в институт МАМИ на факультет автомобильного дизайна.



История создания

- **Создание проекта началось с того, что просмотрев весь модельный ряд отечественного автопрома, я не обнаружил ни одного автомобиля достаточно современного и привлекательного качеством, и решил создать свою модель. На дизайн моего автомобиля сильно повлияли такие автомобили как Chevrolet Camaro, Mitsubishi Eclipse и BMW 3.**



Необычные элементы конструкции

- С самого начала конструкция автомобиля задумывалась как необычная для России – muscle - car, тем более с частично открытым верхом и безрамными дверьми.
- Если моя модель пойдёт в серийное производство, то на ней представлена совершенно иная схема кондиционирования и отопления салона. Её принцип заключается в том что тёплый или холодный воздух подаётся из боковин и подушек сиденья и во время движения потоки воздуха «обволакивают» водителя или пассажира.

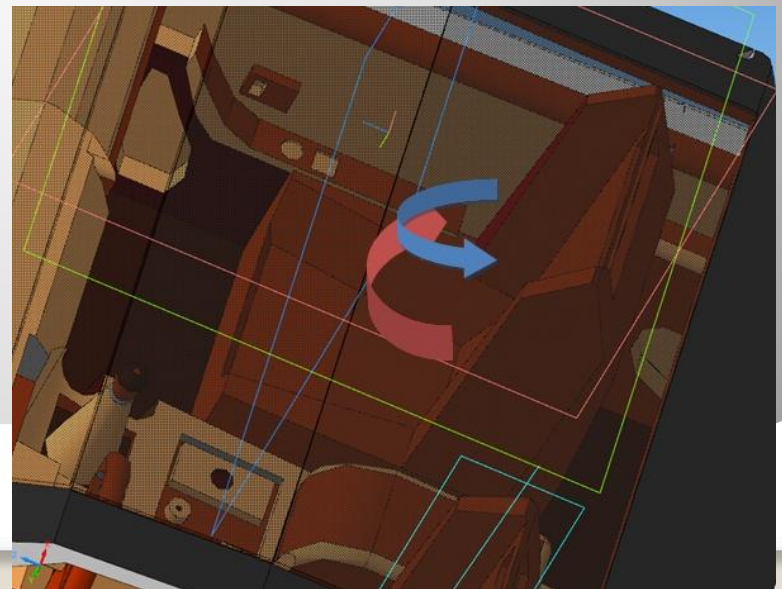
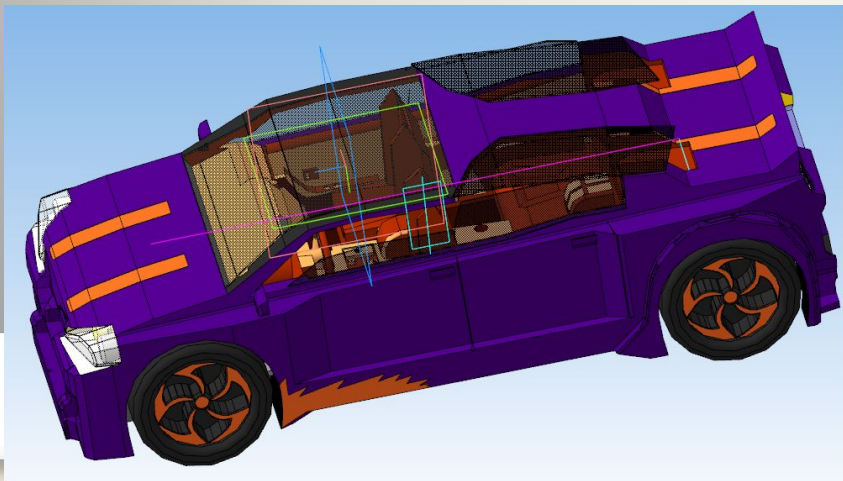

ДЛЯ ЧЕГО СОЗДАН ПРОЕКТ

- Модель автомобиля создавалась для того чтобы опробовать свои силы в автодизайне, и, чтобы воплотить некоторые новшества в своём проекте.

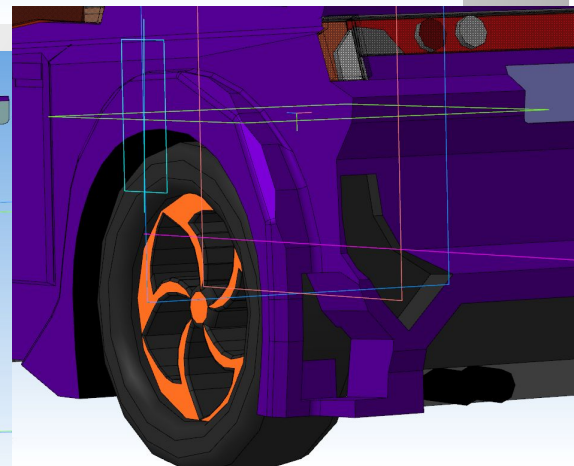
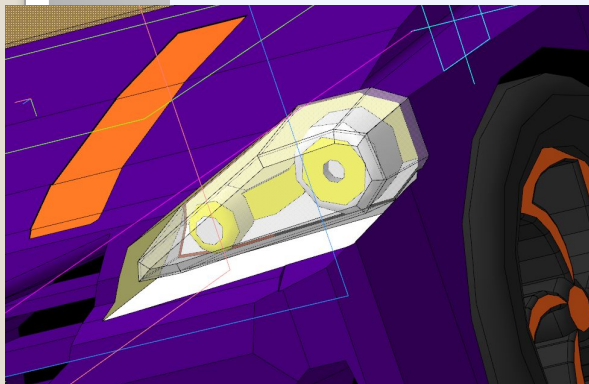

Применяемые операции

- Для создания машины применялись операции:
выдавливания,
вырезать
выдавливанием;

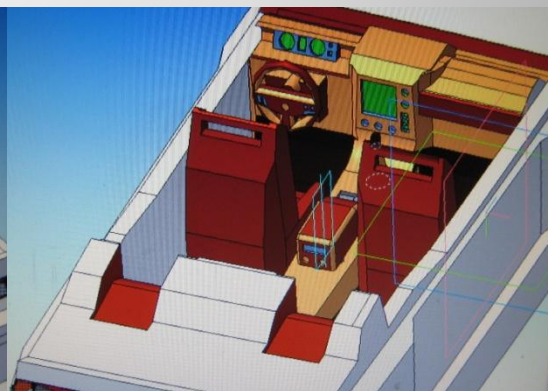
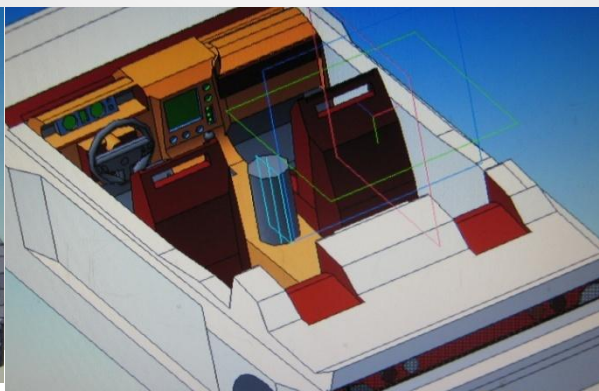
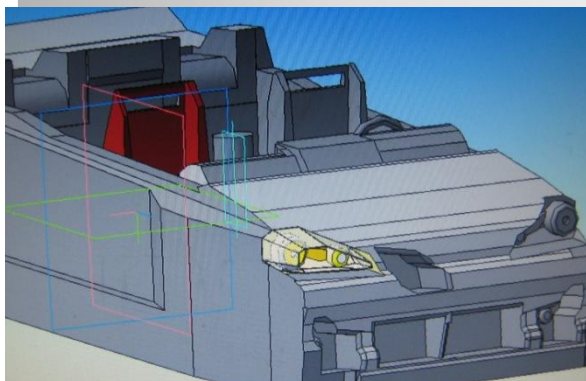
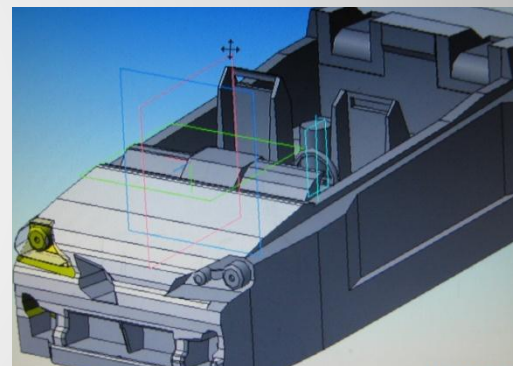
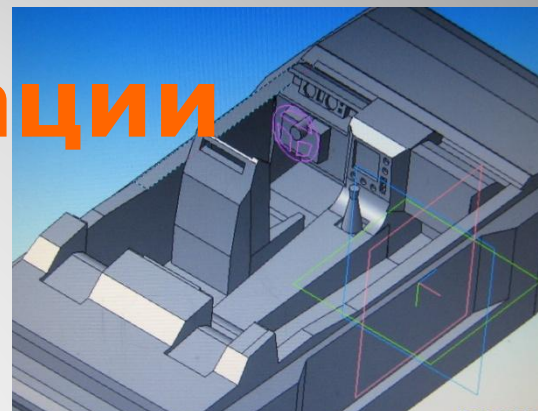

Применяемые операции

применялись операции:
массив вдоль кривой и
массив по концентрической
сетке, зеркальный массив;
скругление и фаска;
вспомогательные оси и
плоскости.

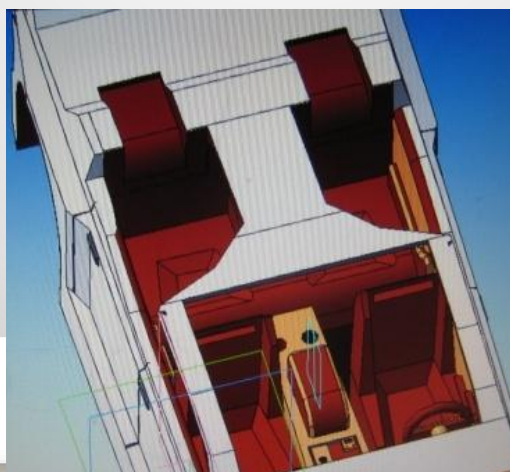
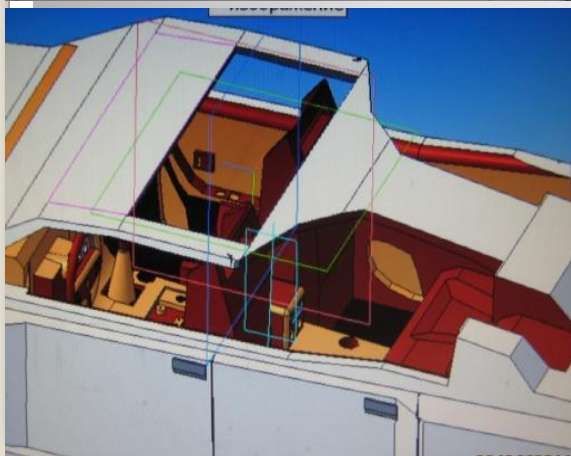
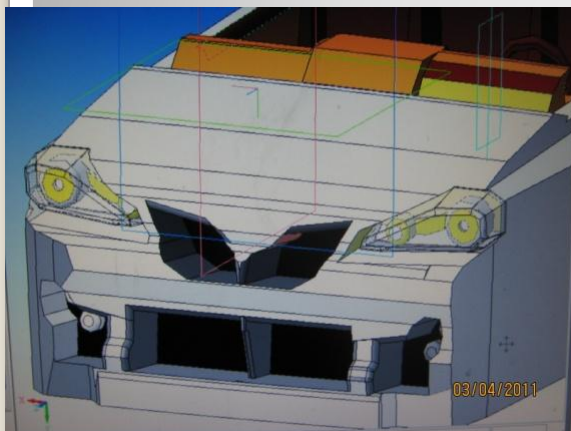
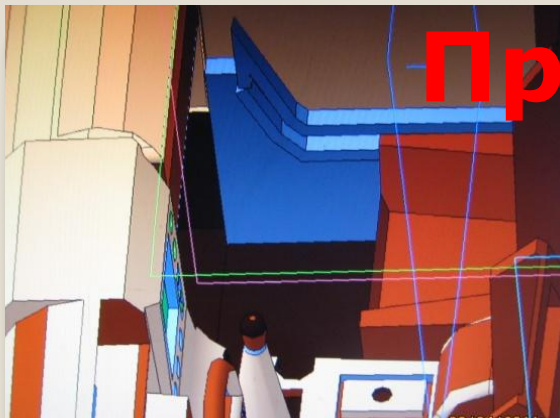

Окончательный вариант

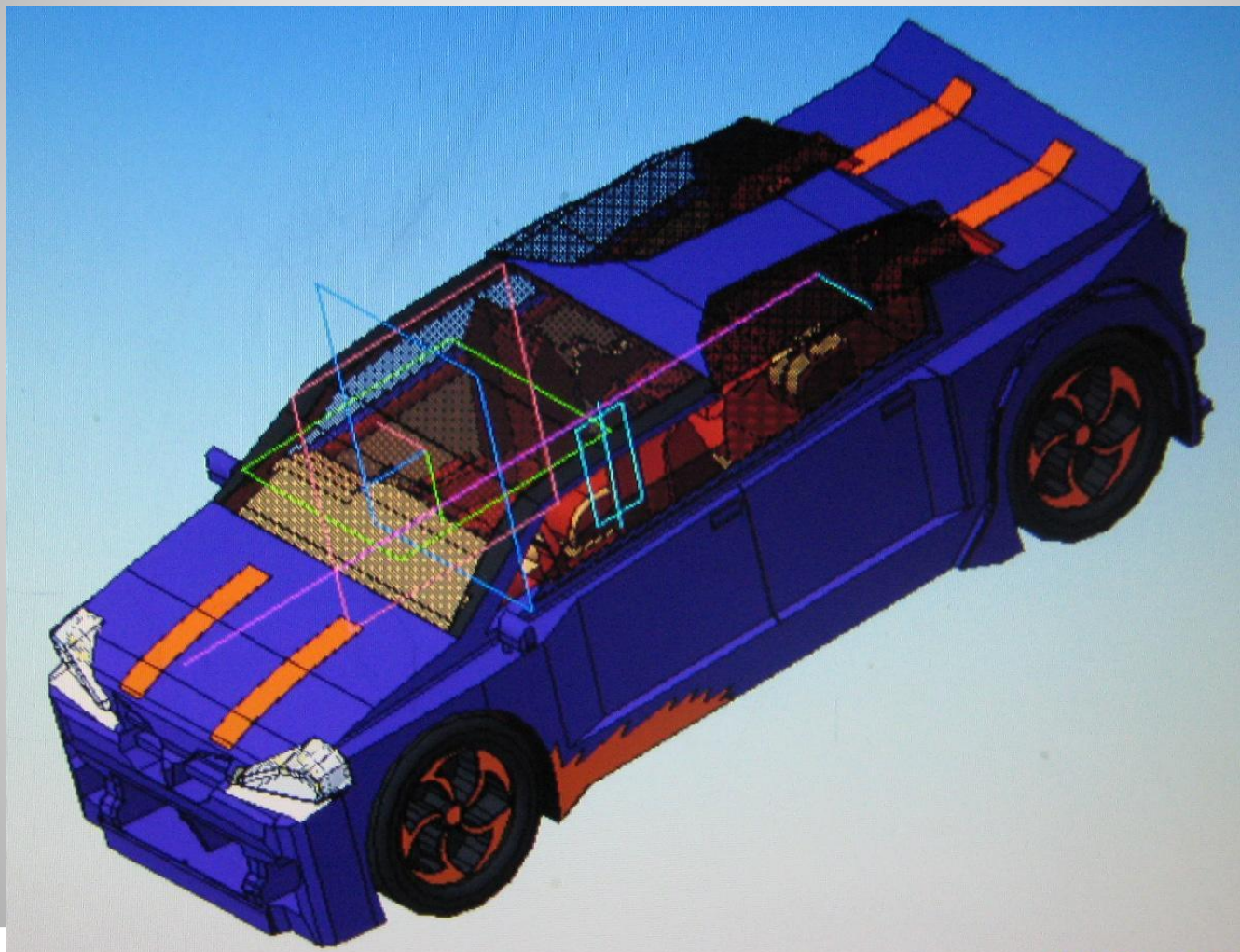

В ЗАКЛЮЧЕНИИ...

- Своим проектом я хотел показать на то, что всё-таки наш автопром должен возродиться и в дальнейшем конкурировать с самыми лучшими зарубежными производителями.

- Я надеюсь, что в будущем это станет делом моей жизни.

