

# Тема 5. Криминалистическое оружиеведение



## Формы контроля

- Лекция 2 часа
- Семинар 2 часа
- РГЗ
- Сценарии

# Учебные вопросы



1. Понятие и задачи
2. Холодное оружие
3. Вопросы, решаемые ЭХО
4. Огнестрельное оружие
5. Вопросы, решаемые БЭ
6. Взрывные устройства
7. Вопросы, решаемые ВТЭ

# Вопрос 1. Общие положения



Криминалистическое  
оружиеведение это отрасль  
крим. техники,

- изучающая используемое при совершении преступления оружие и закономерности следов его применения,
- разрабатывающая на этой основе методы и средства их собирания, исследования и использования в целях раскрытия и расследования преступления

# Виды оружия

По характеру действия  
оружие подразделяется на:

- огнестрельное;
- холодное;
- метательное;
- пневматическое;
- газовое;
- сигнальное



# Виды оружия

По назначению на:

- гражданское;
- служебное;
- боевое.

По изготовлению каким способом:

- заводским;
- кустарным;
- самодельным.



## Вопрос 2. Холодное оружие



**Холодным оружием** называют предметы:

- специально изготовленные для непосредственного нанесения телесных повреждений;
- предназначенные для нападения и активной защиты;
- не имеющие прямого производственного или хозяйственно-бытового назначения

# Вопрос 2. Холодное оружие

**Холодное оружие** классифицируется:

- по способу изготовления (самодельное, переделанное, кустарное, заводское);
- по назначению (криминальное, бытовое, гражданское);
- по принципу действия:

рукопашное – колющее, рубящее, колюще-рубящее;

метательное – клинки, копье, бумеранг, лук, арбалет, дротики;

комбинированные – нож-револьвер, кастет-револьвер.

# Вопрос 2. Холодное оружие

Разновидности холодного оружия:

Колющее



шпага



стилет



кортик



# Вопрос 2. Холодное оружие

Разновидности холодного оружия:

Рубящее



ШТЫК



НОЖ



алебарды

# Вопрос 2. Холодное оружие

Разновидности холодного оружия:

Колюще-режущее



топор



бердыш



секира

# Вопрос 2. Холодное оружие

Разновидности холодного оружия:

Рубяще-режущее



сабля

# Вопрос 2. Холодное оружие

Разновидности холодного оружия:

Колюще-рубящее



алебарды



кинжал

# Вопрос 2. Холодное оружие

Разновидности холодного оружия:

Ударно-раздробляющее



кистень



нунчаки



палица

# Вопрос 2. Холодное оружие

Разновидности холодного оружия:

Метательное



копье



бумеранг



арбалет

# Вопрос 2. Холодное оружие

## Критерии отнесения ножа к холодному оружию

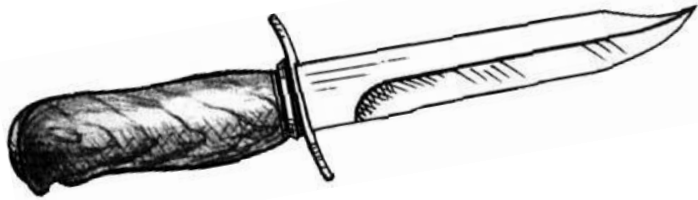

Нож может быть признан холодным оружием только по совокупности признаков, среди которых:

- длина клинка больше 90 мм;
- остриё клинка, приспособленное для укола;
- рукоять, обеспечивающая надёжное удержания при укол;
- прочность клинка
- или всей конструкции ножа (учитывается
- материал и твёрдость клинка и т.п.)

## Вопрос 2. Холодное оружие

Схема измерений конструктивных параметров ножа

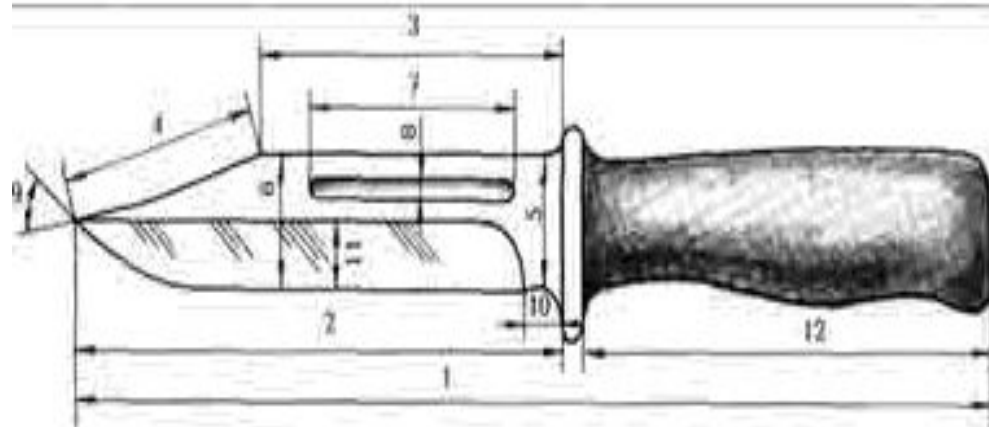

- 1 — общая длина ножа
- 2 — длина клинка
- 3 — длина обуха до начала скоса
- 4 — длина скоса, измеренная по хорде
- 5 — ширина клинка у рукоятки
- 6 — ширина клинка в средней части
- 7 — длина дола
- 8 — ширина дола
- 9 — угол схождения лезвия и обуха
- 10 — длина пяты
- 11 — ширина заточки
- 12 — длина рукоятки



# Вопрос 3. Вопросы, решаемые экспертизой холодного оружия

1. Относится ли представленный предмет к холодному (метательному) оружию?
2. К какому виду (типу) холодного (метательного) оружия он относится?
3. Каким способом (промышленным, самодельным) изготовлено холодное (метательное) оружие?
4. Где и когда (предприятие-изготовитель, фирма, год выпуска) изготовлено представленное оружие и проходило ли оно обязательную сертификацию (только в отношении оружия промышленного изготовления)?
5. Не внесены ли изменения в конструкцию представленного холодного (метательного) оружия? Если да, то какие именно, каким способом (промышленным, самодельным)?
6. Судя по признакам изготовления самодельного оружия, какими могли быть квалификация, профессиональные навыки лица, его изготовившего?

# Вопрос 4. Огнестрельное оружие



**Огнестрельное оружие** - оружие, предназначенное для механического поражения цели на расстоянии снарядом, получающим направленное движение за счет энергии порохового или иного заряда.

# Вопрос 4. Огнестрельное оружие

Криминалистическое исследование огнестрельного оружия и следов его применения изучается в отрасли криминалистической техники - судебной баллистике.

**Судебная баллистика** - отрасль криминалистической техники, представляющая систему научных положений и принципов использования технических средств, приемов и методов обнаружения, изъятия и исследования огнестрельного оружия, боеприпасов к нему и следов их применения.

# Вопрос 4. Огнестрельное оружие



friends.kz

**Баллистика** – это военно - техническая наука о движении снаряда.

**Баллистика** подразделяется на:

- **внутреннюю** - движение внутри ствола;
- **внешнюю** - полет снаряда после выхода из ствола.

# Вопрос 4. Огнестрельное оружие



## Классификация ОО:

- боевое;
- гражданское;
- охотничье;
- учебно - спортивное;
- криминальное.

# Вопрос 4. Огнестрельное оружие



Револьверы



Пистолеты



Винтовки и  
карабины



Пистолеты-  
пулеметы



Автоматы



Охотничье  
оружие



Служебное  
оружие



Пневматическое  
оружие



Газовое и  
сигнальное  
оружие



Боевое оружие

# Вопрос 4. Огнестрельное оружие





# Вопрос 4. Огнестрельное оружие



**Боеприпасы к огнестрельному оружию – устройства и предметы конструктивно предназначенные для выстрела из оружия соответствующего вида.**



# Вопрос 4. Огнестрельное оружие



Патрон к  
пистолету  
Макарова 9  
мм



Патрон к  
гладкоство  
льному  
длиннство  
льному  
оружию



Патрон  
для  
винтовок и  
автоматов



Патрон к  
нарезному  
мелкокалиберн  
ому оружию,  
5,6 мм

# Вопрос 4. Огнестрельное оружие

## Наименование составных частей патрона центрального боя для нарезного оружия

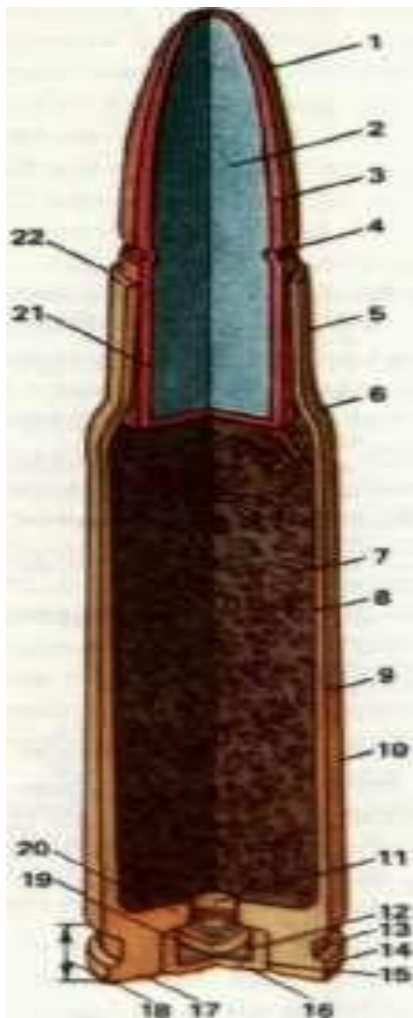

1 — головная часть пули, 2 — сердечник пули, 3 — оболочка пули, 4 — канавка, 5 — дульце гильзы, 6 — скат гильзы, 7 — зарядная камера, 8 — пороховой заряд, 9 — стенка гильзы, 10 — корпус гильзы, 11 — запальное отверстие, 12 — капсюльный состав, 13 — проточка, 14 — фланец, 15 — капсюльное гнездо, 16 — колпачок капсюля - воспламенителя, 17 — дно гильзы, 18 — донная часть, 19 — наковальня, 20 — перегородка, 21 — ведущая часть гильзы, 22 — срез дульца гильзы

# Вопрос 4. Огнестрельное оружие

Наименование составных частей патрона центрального боя для гладкоствольных ружей

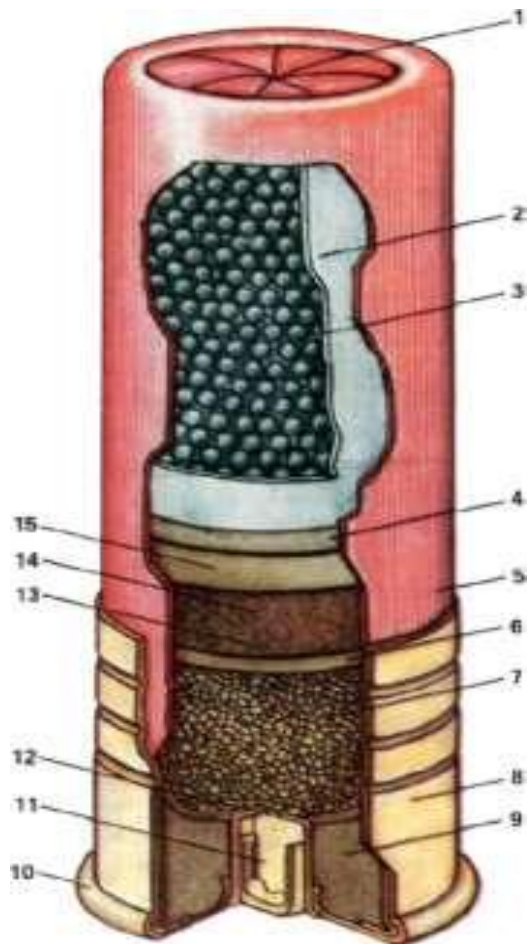

1—запрессовка «звездочкой»,  
2—контейнер, 3—дробь,  
4,6,14,15—пыжи и прокладки,  
5—пластмассовый корпус, 7—  
порох, 8—основание гильзы, 9—  
поддон,  
10—фланец гильзы, 11—  
капсюль-воспламенитель, 12—  
запальное отверстие, 13—  
осалка основного пыжа.

# Вопрос 4. Огнестрельное оружие

## Патроны ручного огнестрельного оружия

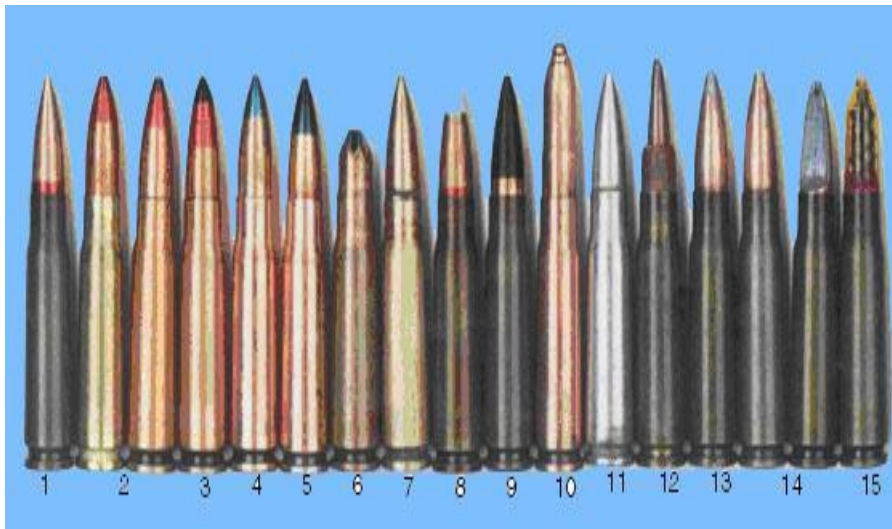

1. С зажигательно-трассирующими пулями
2. С обыкновенной пулей
3. С бронебойно-зажигательной пулей
4. С трассирующей пулей
5. С пулей уменьшенной скорости
6. Холостой патрон
7. Учебный патрон
8. Образцовый патрон
9. Патрон с усиленным зарядом
10. Патрон высокого давления
11. Технологический патрон
12. Опытный патрон
13. Патрон с пулей со свинцовым сердечником
14. Патроны с пулями, имеющими отверстия в головной части
15. Дробовой патрон

# Вопрос 4. Огнестрельное оружие

## Виды гильз к нарезному огнестрельному оружию

Гильзы патронов к нарезному  
огнестрельному оружию

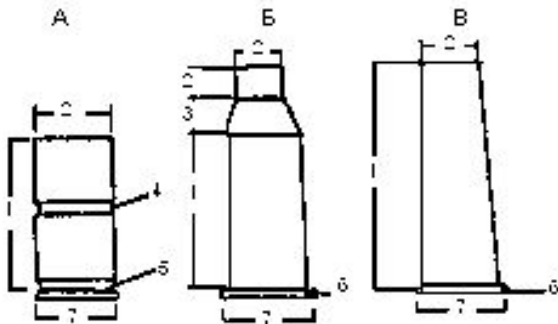

Гильза представляет собой емкость:

- бутылочной,
- цилиндрической
- конической формы и предназначена для снаряда (пули, дроби, картечи), порохового заряда и средств его воспламенения.

А – гильза цилиндрическая беззакрайная, Б – гильза бутылочная закрайная, В – гильза коническая закрайная  
Части гильзы: 1 – корпус гильзы; 2 – длина гильзы;  
3 – скат; 4 – канелюра; 5 – кольцевая проточка (выточка)  
6 – закраина шляпки; 7 – шляпка гильзы.

# Вопрос 4. Огнестрельное оружие

Гильзы для боевого оружия бывают только металлическими, а для охотничьих ружей еще и картонными (папочными) или пластмассовыми с металлическим основанием.

В гильзах малокалиберных патронов отсутствует капсюльное гнездо и капсюль. Ударный состав в них размещен внутри выступающей закраины по всему периметру.

# Вопрос 4. Огнестрельное оружие

## Следы от оружия на стреляной гильзе

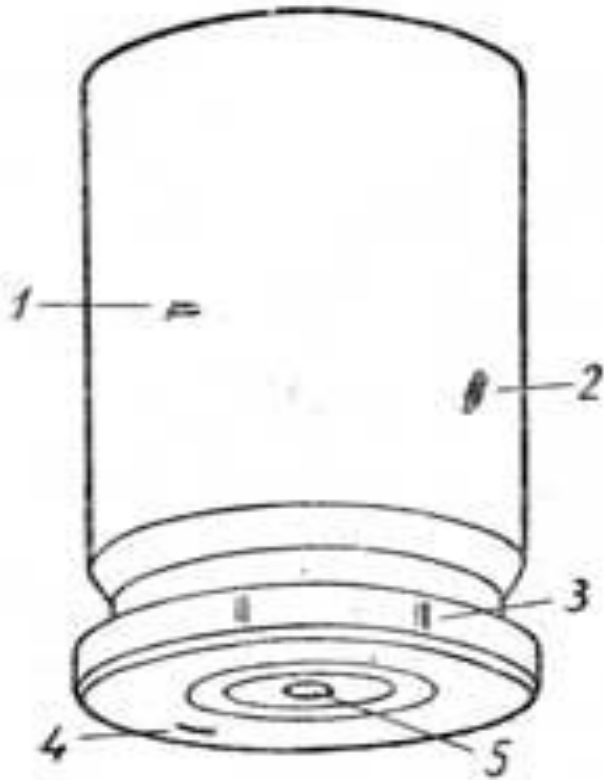

1-след от ребра окна кожуха-затвора;

2-следы от правой губы магазина;

3-след от выбрасывателя;

4-след от отражателя;

5-след от бойка.

## Вопрос 4. Огнестрельное оружие

На шляпке гильзы могут быть следующие маркировочные обозначения: калибр; знак завода-изготовителя или фирмы; год выпуска.



Клеймо на латунной гильзе. Вверху номер завода (270), внизу условное обозначение года изготовления (1953)



Клеймо на биметаллической гильзе. Фиолетовый лак на капсюле (пуля со стальным сердечником)



Клеймо на гильзе патрона 9x18 "Ультра" (Ultra)



# Вопрос 4. Огнестрельное оружие



Рис. 1

Следы от бойка на  
капсюле гильзы  
(Рис.1):

слева - внешний вид  
шляпки гильзы,

справа - след бойка  
увеличенный на  
микроскопе при  
проведении  
исследования.

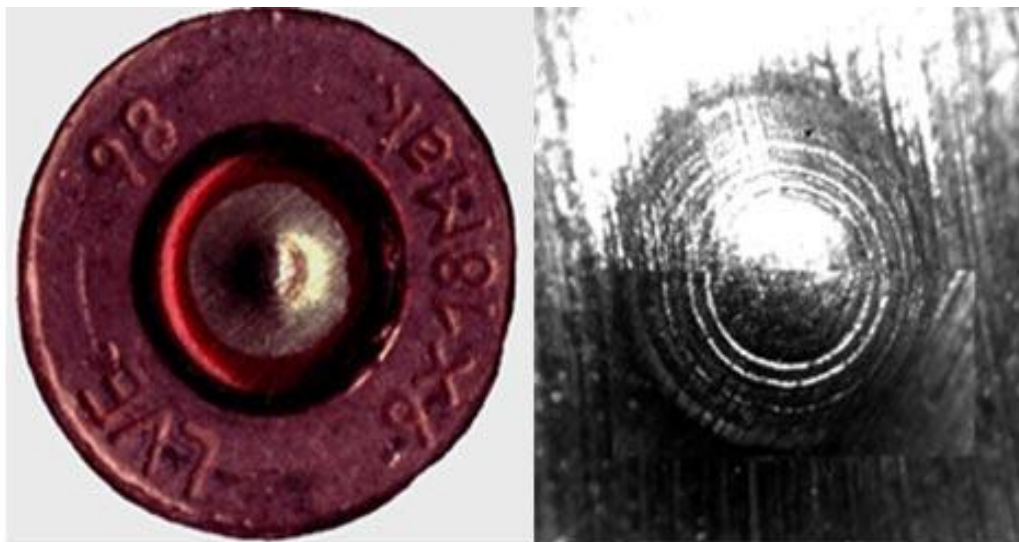
# Вопрос 4. Огнестрельное оружие



Следы нарезов канала ствола на  
выстрелянной пуле. (Рис.2)

Рис. 2

# Вопрос 4. Огнестрельное оружие

## Форма и основные части пуль патронов к нарезному огнестрельному оружию

По форме кончика пули подразделяются на тупоконечные, остроконечные, с закругленной полусферической головной частью и с плоскоконечной головной частью.

# Вопрос 4. Огнестрельное оружие

**Форма и основные части пуль патронов к нарезному огнестрельному оружию**

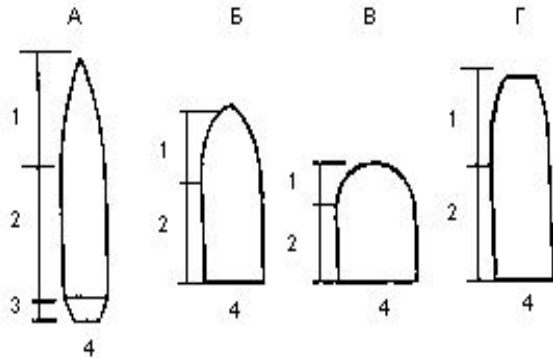

А – пуля с остроконечной головной частью; Б – пуля с закругленной головной частью; В – пуля с полусферической головной частью; Г – пуля с плоскоконечной головной частью.

1 – головная (оживальная) часть; 2 – ведущая часть; 3 – хвостовая часть; 4 – доньшко пули.

По устройству различают пули оболочечные, полуболочечные и безболочечные.

Оболочечные имеют сердечник и оболочку, безболочечные, изготовленные из свинца, в основном предназначаются для малокалиберных патронов.

# Вопрос 4. Огнестрельное оружие

**Нарезы**, в огнестрельном оружии - канавки на внутренней поверхности канала ствола, выполненные по винтовой линии и служащие для придания пуле вращательного движения.

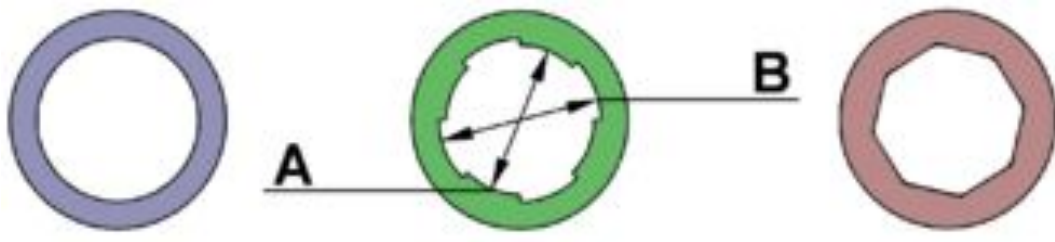

1. гладкоствольное оружие;
2. нарезное оружие;
3. полигональная нарезка.

# Вопрос 4. Огнестрельное оружие

Различают прямоугольную, трапециевидную и сегментную формы нарезов. Форма нарезов, их количество, направление нарезки (правое, левое), ширина и шаг винтовой нарезки, грань нарезов (их боковая стенка), поля нарезов (участки внутренней поверхности канала ствола между нарезами) используются при проведении баллистических исследований, установления системы и модели нарезного огнестрельного оружия, из которого выстрелена исследуемая пуля. Микрорельеф поверхностей и ребер граней полей нарезов отражается в следах на выстреленных пулях и используется в баллистической экспертизе для идентификации конкретного экземпляра нарезного стрелкового оружия.

# Вопрос 4. Огнестрельное оружие



Механизм производства выстрела состоит из трех стадий:

- воспламенение порохового заряда, происходящее при ударе бойка по капсюлю гильзы;
- выталкивание снаряда из канала ствола по давлением газов;
- встреча летящего снаряда с преградой.

# Вопрос 4. Огнестрельное оружие

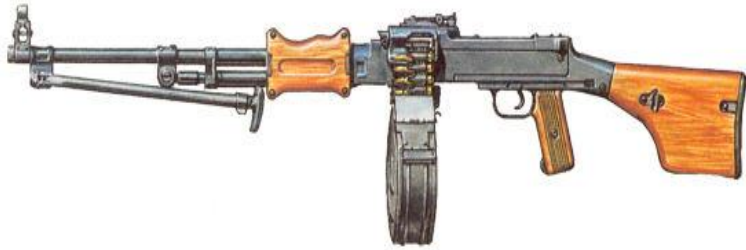

Чтобы произвести выстрел, оружие нужно зарядить. После выстрела оно перезаряжается. На каждой из этих стадий (при зарядании, выстреле и перезарядании) образуются следы.



# Вопрос 4. Огнестрельное оружие

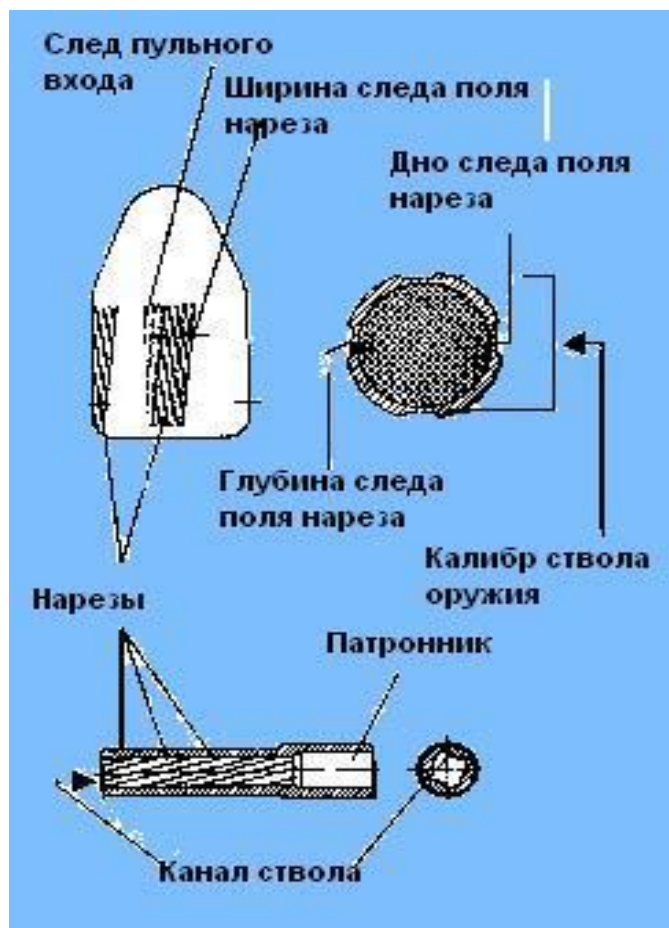

Следы применения огнестрельного оружия и боеприпасов это стреляные пули, дробь, картечь, пыжи и гильзы; следы частей оружия на пулях и гильзах; копоть выстрела на стенках канала ствола, на других частях оружия, пулях и гильзах, а также изменения на преграде, произошедшие в результате выстрела.

# Вопрос 4. Огнестрельное оружие

**Механизм следообразования на пулях и**

**гильзах при производстве выстрела**

**целесообразно рассматривать в следующей**

**последовательности:**

1. Следообразование при помещении патрона в магазин.
2. Следообразование при досылании патрона в патронник.
3. Следообразование при выстреле.
4. Следообразование при извлечении стреляной гильзы

# Вопрос 4. Огнестрельное оружие

**Следообразование при помещении патрона в магазин.** При помещении в магазин первого патрона, его гильза взаимодействует с подавателем и закраинами губ магазина. От этих деталей образуются следы скольжения на ребре шляпки и корпусе гильзы с направлением трасс от донышка к дульцу. На каждом последующем патроне образуются следы только от губ магазина. Когда нет следов от губ магазина, то, вероятно, патрон вкладывался рукой.



# Вопрос 4. Огнестрельное оружие

**Следообразование при досылании патрона в патронник.  
При досылании патрона в патронник в магазинном оружии образуются следы скольжения от:**

- нижней грани затвора, расположенные между следами от губ магазина с направлением трасс от дульца к донышку;
- губ магазина (продольные или дугообразные трассы от дульца к донышку);
- дефектов патронника (трассы от дульца к донышку);
- зацепа выбрасывателя (гильзодержателя).

# Вопрос 4. Огнестрельное оружие



## **Следообразование при выстреле.**

При ударе бойка по капсюлю (по доньшку у закраины гильзы кольцевого воспламенения) образуется статический след (вмятина).

## **Следообразование при извлечении стреляной гильзы.**

При извлечении гильзы зацеп выбрасывателя (гильзодержатель) вслед за отходящим назад затвором, извлекает гильзу из патронника, образуя при этом статические следы на внутренней поверхности закраины или кольцевой проточки.

# Вопрос 4. Огнестрельное оружие

Схема возникновения следов частей оружия на  
стреляных гильзах:

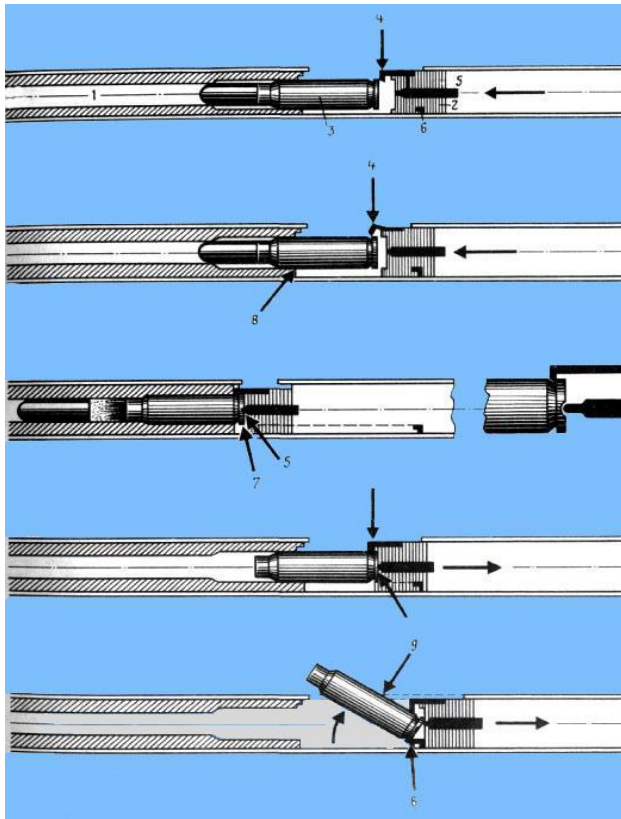

- 1 – ствол;
- 2 – затвор;
- 3 – патрон;
- 4 – выбрасыватель;
- 5 – ударник;
- 6 – отражатель;
- 7 – капсюль;
- 8 – ребро патронника;
- 9 – окно выбрасывания.

# Вопрос 4. Огнестрельное оружие

**Виды выстрелов в зависимости от воздействия повреждающих факторов на объекты поражения подразделяют на:**

выстрел в упор;

с близкого расстояния;

с дальнего расстояния.

# Вопрос 4. Огнестрельное оружие

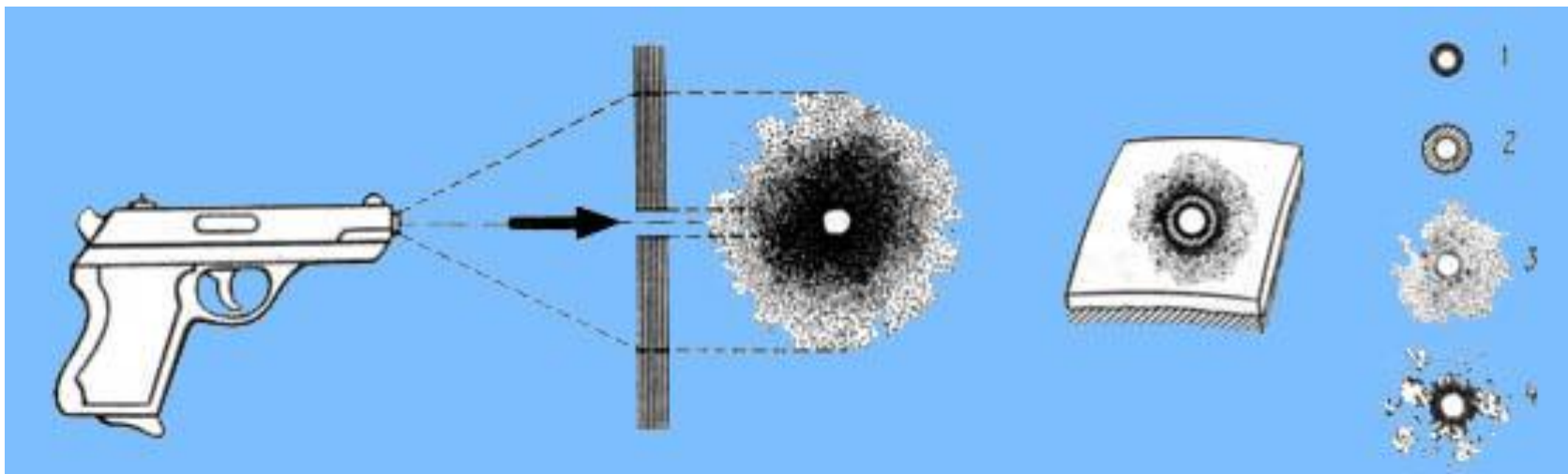

1 – поясик обтирания; 2 – зона деформации материала преграды (разрывы, растяжения и пр.); 3 – зона оканчивания и опаления; 4 – зона внедрившихся частиц металла, несгоревших порошинок и пр.



# Вопрос 4. Огнестрельное оружие

Установление местонахождения стрелявшего  
(визирование с помощью бумажной трубки)

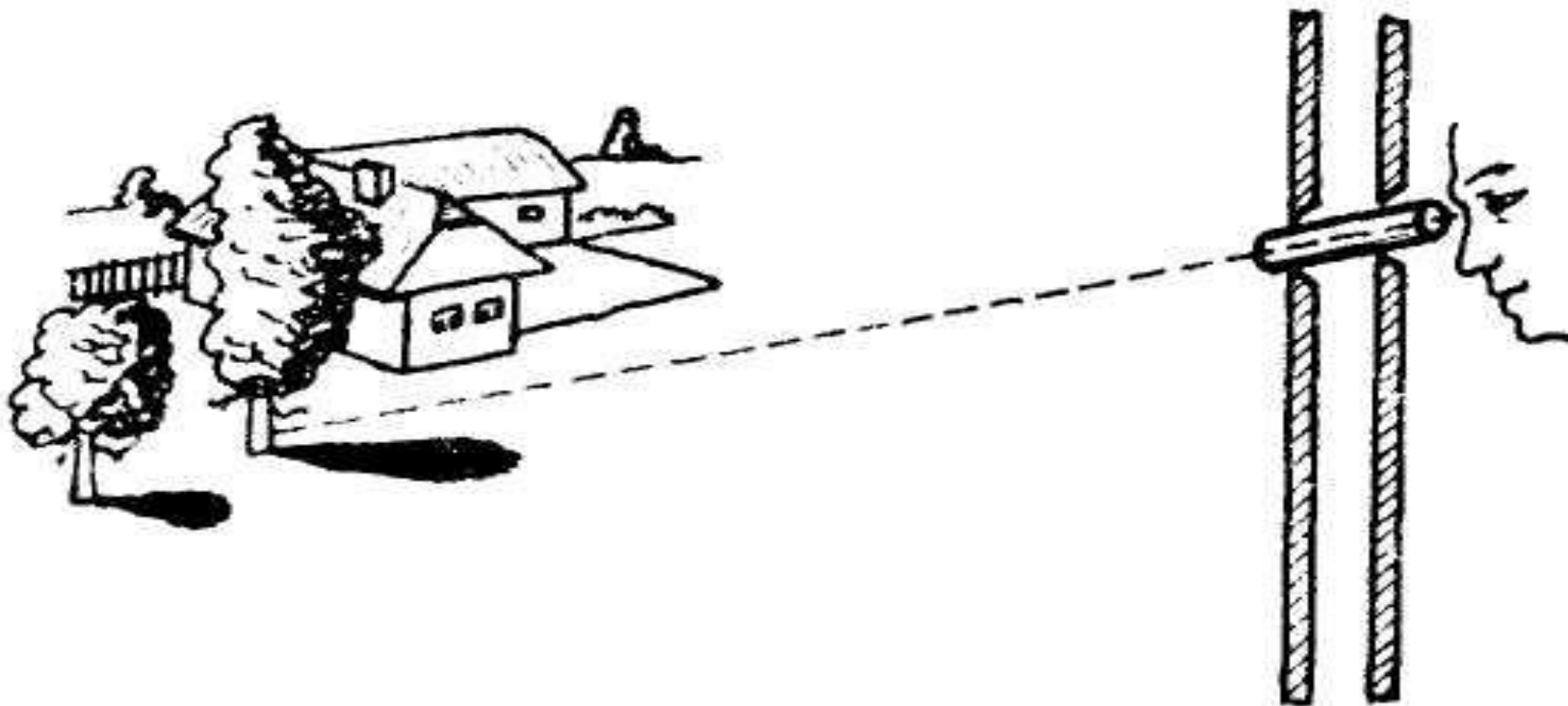

# Вопрос 4. Огнестрельное оружие

Визирование направления полета пули с использованием шпагата и упора

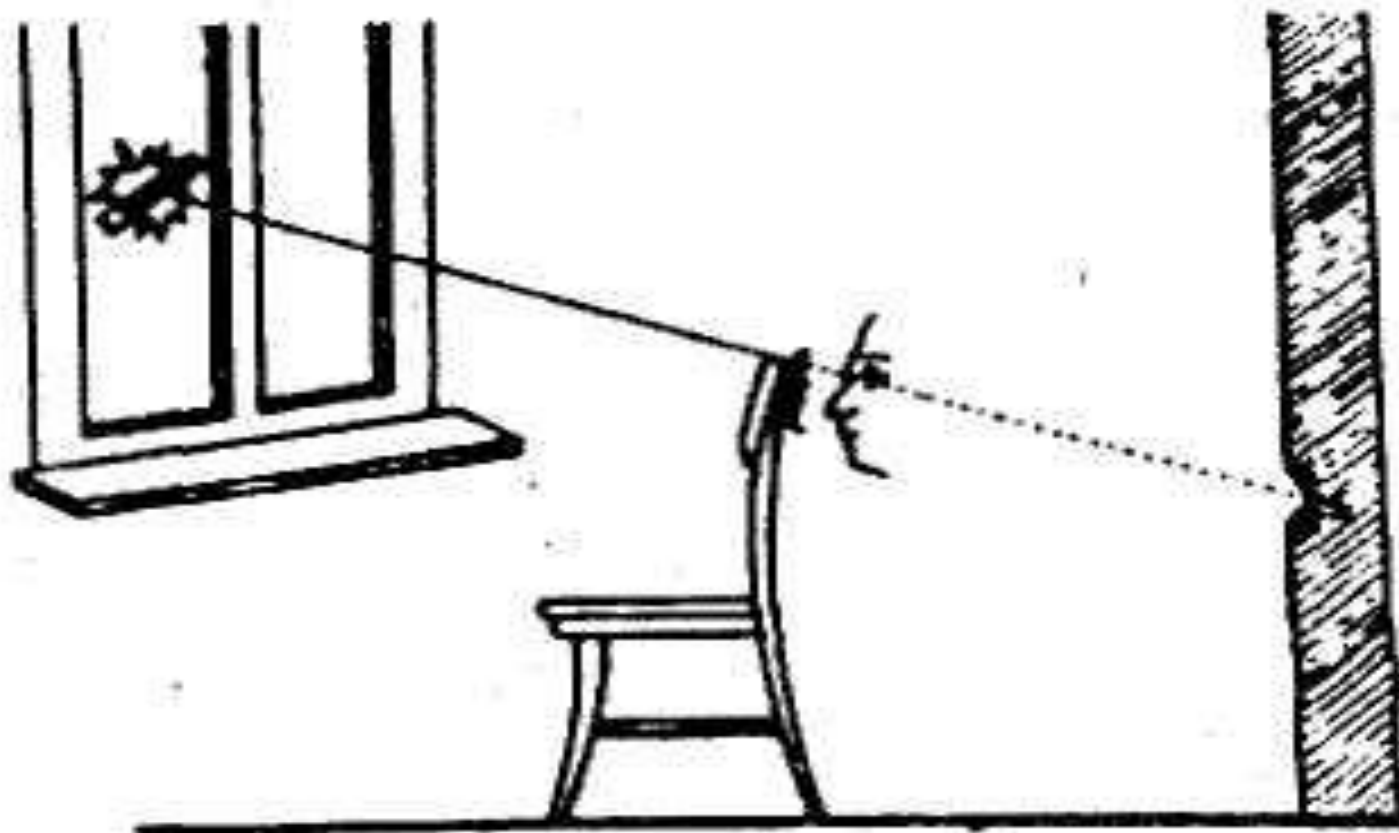

# Вопрос 4. Огнестрельное оружие

Определение направления полета пули графоаналитическим способом

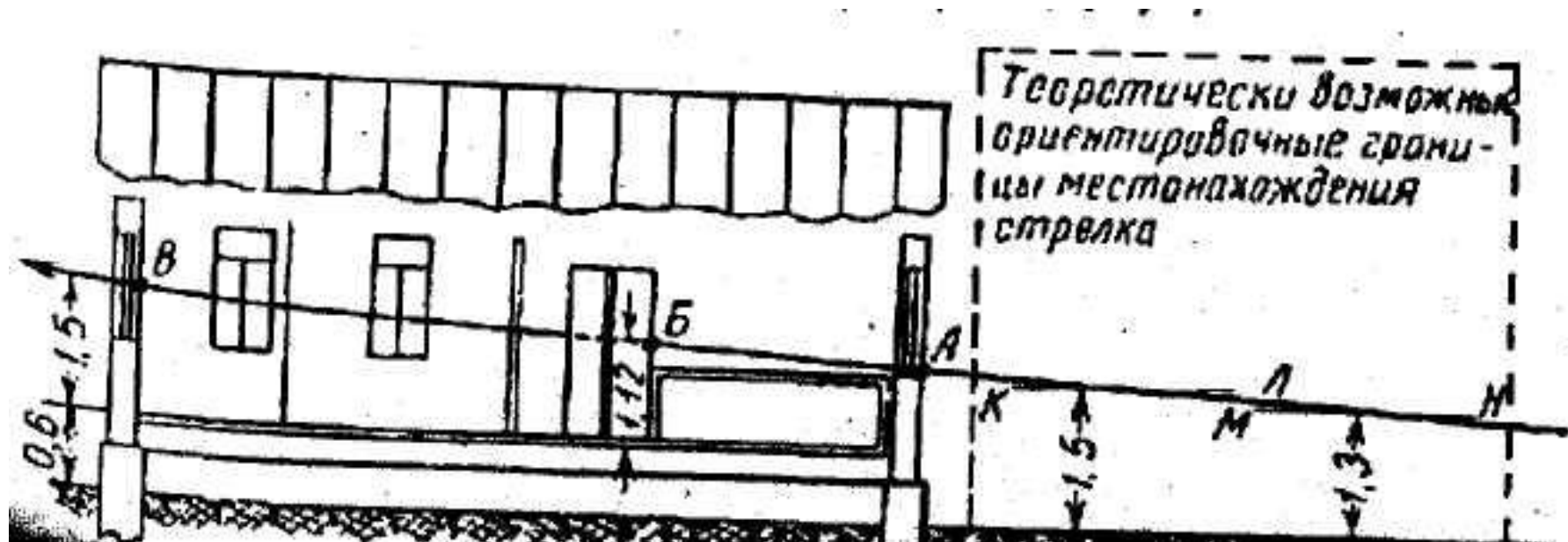

# Вопрос 4. Огнестрельное оружие

Следы близкого выстрела на преграде

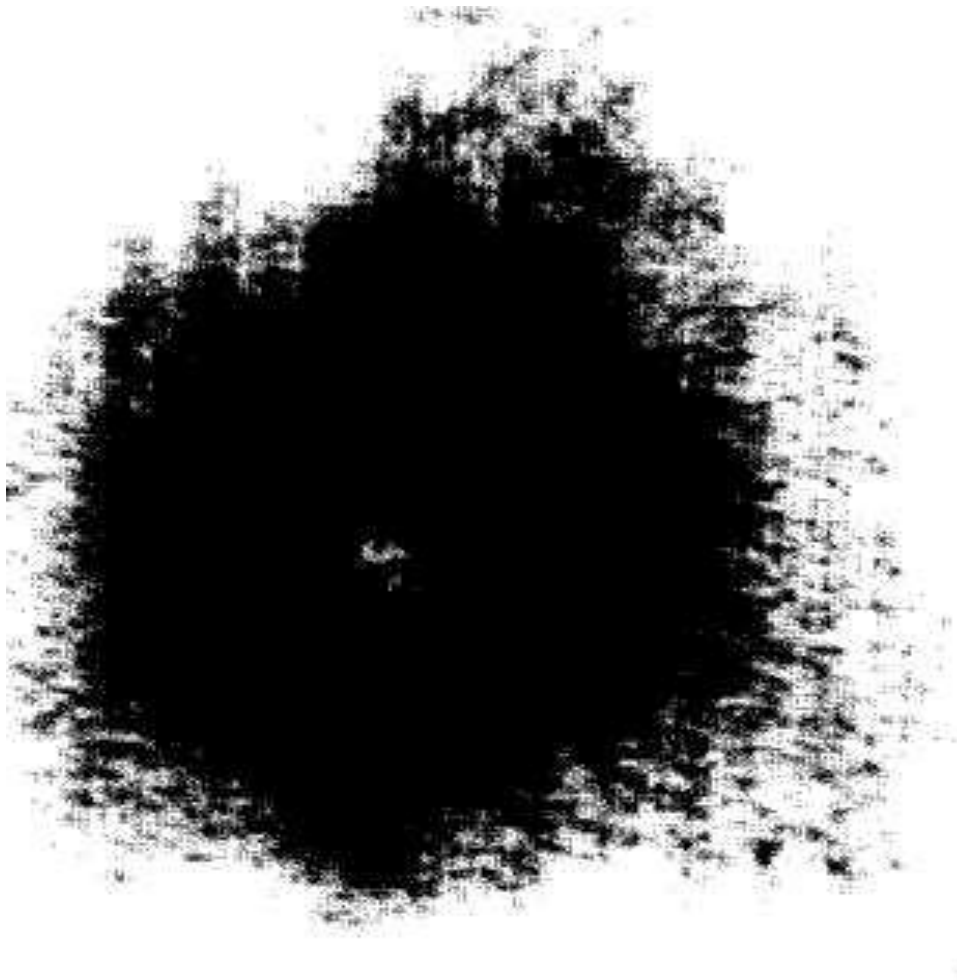

# Вопрос 4. Огнестрельное оружие

## Механизм образования следов на гильзе

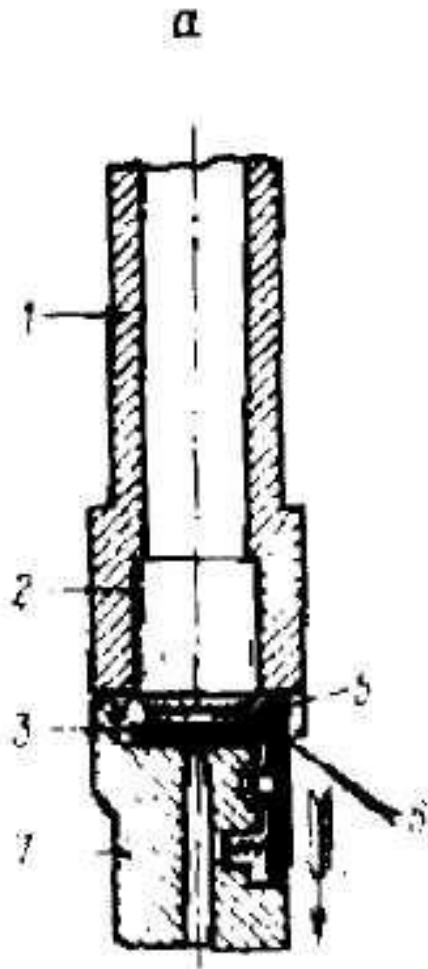

*а - механизм образования следа от зуба выбрасывателя*

*б - механизм образования следа от отражателя*

*1 - ствол оружия*

*2 - гильза*

*3 - закраина гильзы*

*4 - отражатель*

*5 - зуб выбрасывателя*

*6 - место образования следа*

*7 - затвор*

# Вопрос 4. Огнестрельное оружие

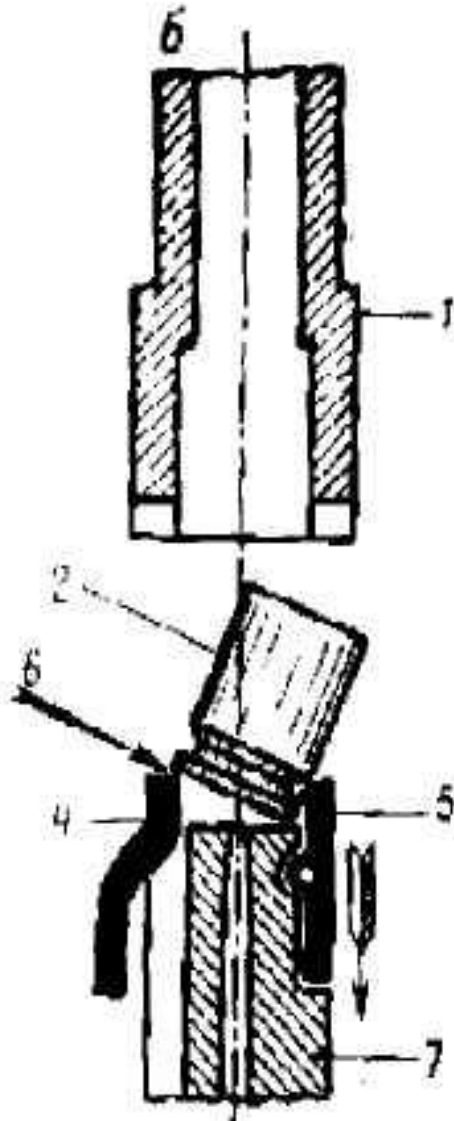

**6 - механизм  
образования следа  
от отражателя**

**1 - ствол оружия**

**2 - гильза**

**3 - закраина гильзы**

**4 - отражатель**

**5 - зуб  
выбрасывателя**

**6 - место  
образования следа**

**7 - затвор**

# Вопрос 4. Огнестрельное оружие

Отложение продуктов выстрела в области  
входного отверстия

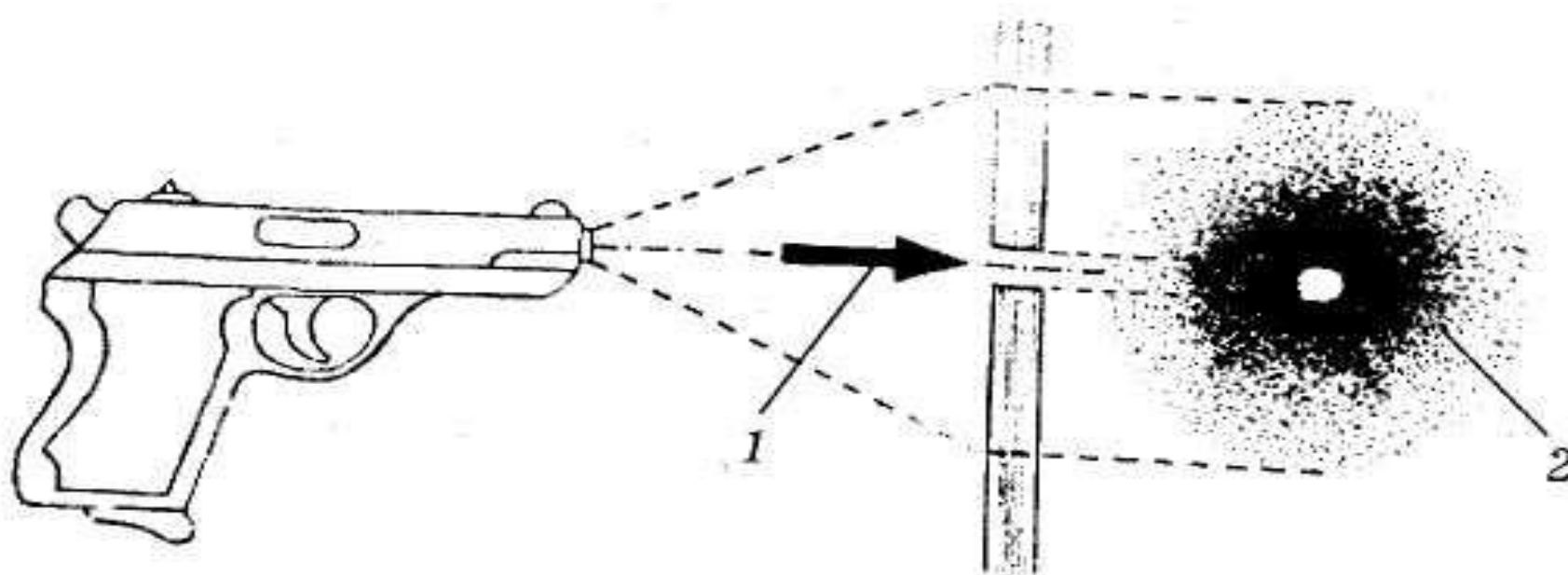

- 1 — схематическое изображение полета пули  
2 — конус продуктов выстрела

# Вопрос 4. Огнестрельное оружие

Схематическое изображение следов, образующихся при близком выстреле

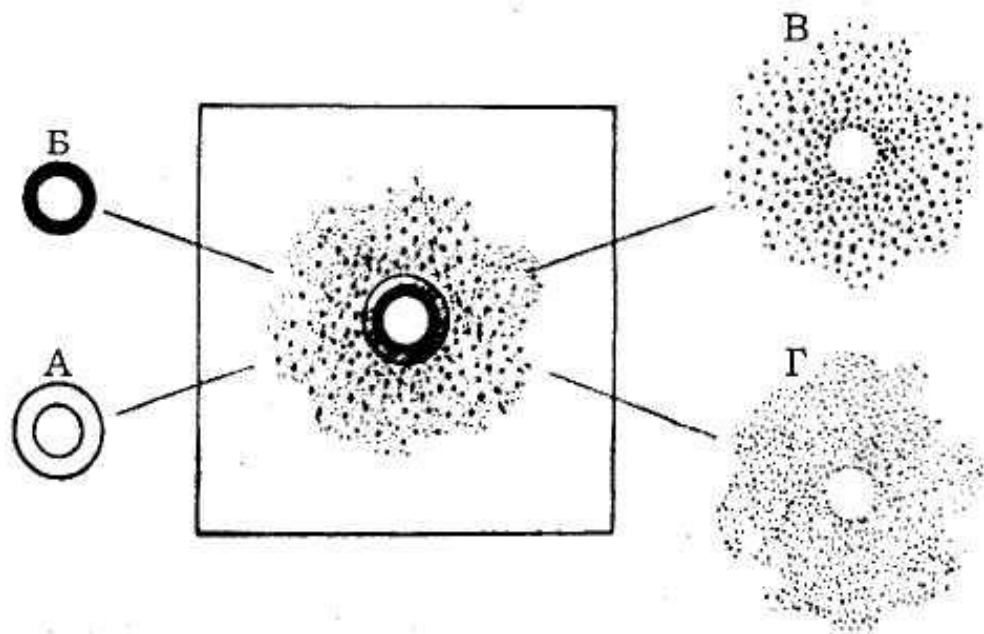

А — поясok осаднения  
Б — поясok обтирания  
В — отложение порошинок  
Г — отложение копоти выстрела



# Вопрос 4. Огнестрельное оружие

## Механизм образования пояска осаднения

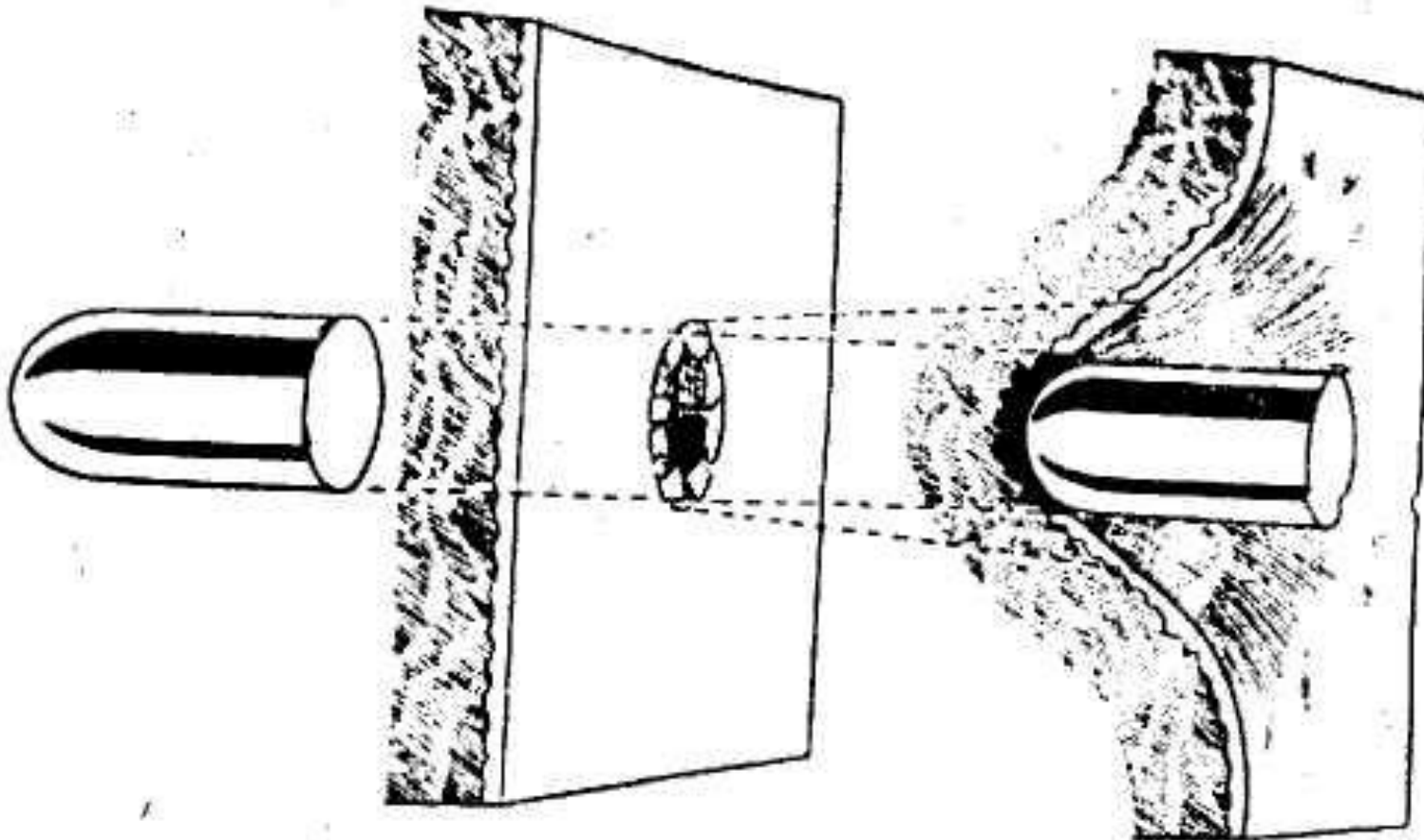

# Вопрос 4. Огнестрельное оружие

## Снаряды

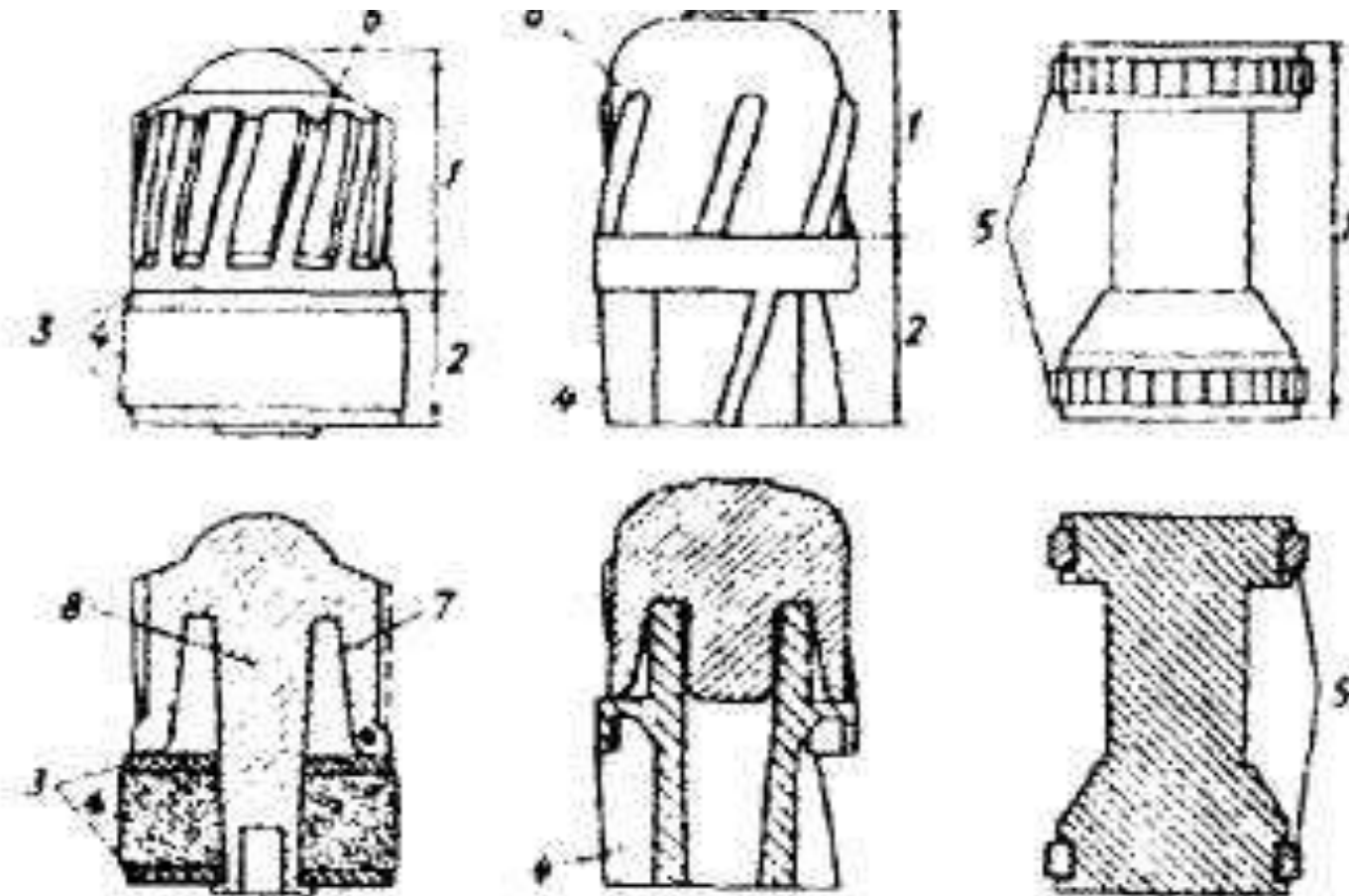

# Вопрос 4. Огнестрельное оружие

## Пыжи



а



б



в

# Вопрос 4. Огнестрельное оружие

## Устройство доньшка (шляпки) гильзы

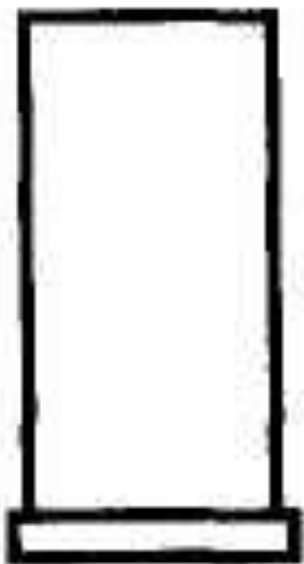

1 – *закраинная*



2 - с кольцевой  
проточкой

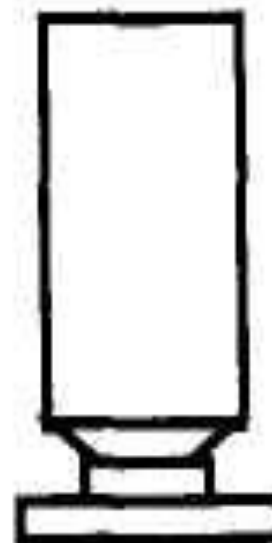

3 - *полузакраинная*

# Вопрос 4. Огнестрельное оружие

## Форма гильзы

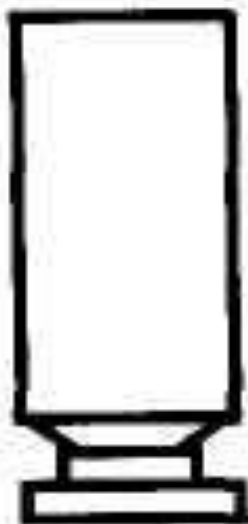

1 – цилиндрическая

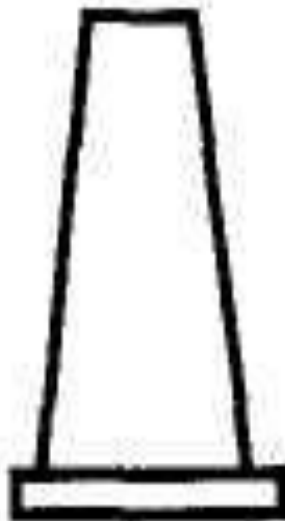

2 – коническая



3 - бутылочная

# Вопрос 4. Огнестрельное оружие

## Устройство канала ствола нарезного оружия

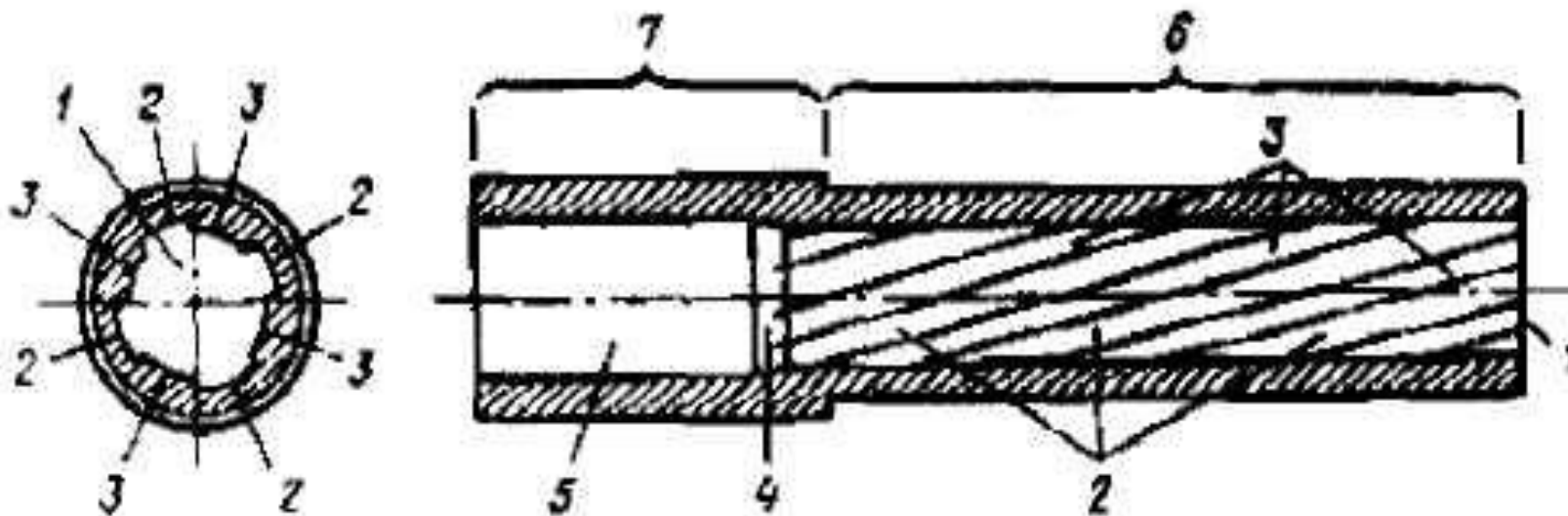

1 — канал ствола; 2 — нарезы; 3 — поля нарезов; 4 — пульный вход; 5 — патронник; 6 — дульная часть ствола; 7 — казенная часть ствола.

# Вопрос 4. Огнестрельное оружие

## Технические средства, используемые при баллистической экспертизе

В данной группе аппаратно-программных средств наибольшее распространение получили идентификационные баллистические системы (АБИК) на базе криминалистического микроскопа и компьютера со специальным ПО. Они предназначены для проведения криминалистических экспертных исследований пуль и гильз с целью определения огнестрельного оружия по представленным пулям и гильзам; для идентификации пуль и гильз, поступивших на исследование, с пулями и гильзами из библиотеки изображений; для идентификации огнестрельного оружия по представленным на экспертизу пулям и гильзам, а также по пулям и гильзам из постоянно пополняемой библиотеки изображений.

# Вопрос 4. Огнестрельное оружие

Системы для баллистической экспертизы позволяют провести сравнительный анализ следов на стреляных пулях и гильзах в трех измерениях, а также компьютерную обработку большого объема данных в автоматическом режиме и сделать вывод относительно их идентификации.

Принимая во внимание необходимость проведения огромного количества баллистических экспертиз вследствие роста правонарушений с применением огнестрельного оружия, появления новых видов боеприпасов и оружия, распространения оружия становится очевидно, что подобные комплексы незаменимы.





# Вопрос 4. Огнестрельное оружие

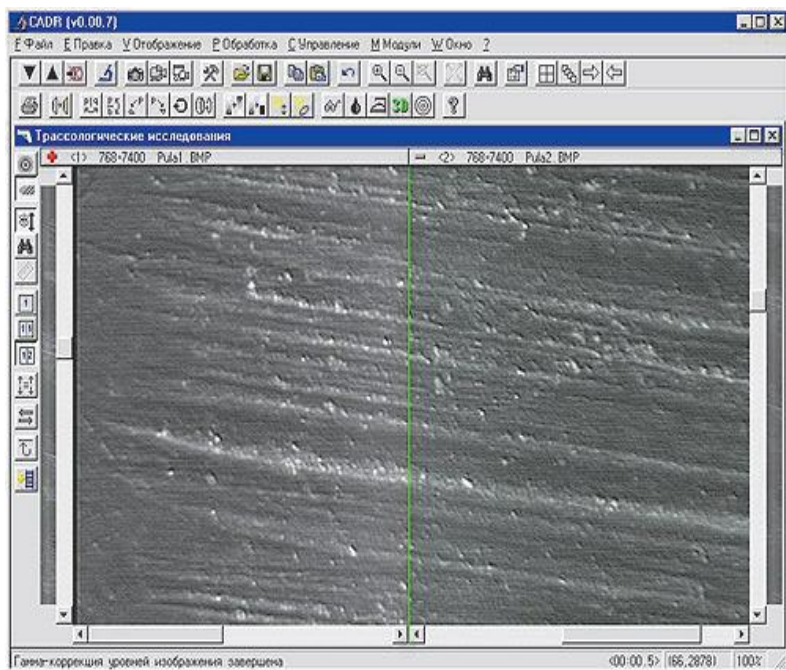

*Исследование (совмещение) трасс на поверхности пули с помощью комплекса БИПАК*

# Вопрос 4. Огнестрельное оружие

## Пневматическое оружие

Пневматическое оружие - оружие, предназначенное для поражения цели на расстоянии снарядом, получающим направленное движение за счет энергии сжатого, сжиженного или отвержденного газа.

В Законе «Об оружии» от 13 ноября 1996 года в основу дифференциации правового режима пневматического оружия положена не скорость пули, а его дульная энергия, при единственном разрешенном калибре 4,5 мм.

# Вопрос 4. Огнестрельное оружие

## Пневматическое оружие

Оружие разделяется на четыре категории:

1. Пневматические винтовки, пистолеты и револьверы с дульной энергией не более 3 Дж приобретаются без лицензии и не регистрируются (ст. 13 ч. 17). Это так называемая мягкая пневматика, по существу игрушечная, выполненная из пластмассы и стреляющая сферическими пластмассовыми пулями калибра 6 мм с малой начальной скоростью.
2. Спортивное оружие с дульной энергией от 3 до 7,5 Дж и калибра до 4,5 мм также приобретается без лицензии и не регистрируется, но такой порядок распространяется лишь на граждан Российской Федерации (ст. 3 ч.2 п.2 и ст.13 ч.4).

# Вопрос 4. Огнестрельное оружие

## Пневматическое оружие

В эту категорию входит практически все пневматическое оружие, известное российскому рынку: пружинно-поршневые и газобаллонные винтовки, пистолеты, револьверы, стреляющие свинцовыми пулями или металлическими шариками.

3. Спортивное оружие с дульной энергией свыше 7,5 Дж и калибра более 4,5 мм ограничено в гражданском обороте и может использоваться лишь на спортивных объектах (ст. 3 ч. 2 п. 2 и ст. 6 п.2).

# Вопрос 4. Огнестрельное оружие

## Пневматическое оружие

4. Охотничье оружие с дульной энергией не более 25 Дж может приобретаться гражданами Российской Федерации, имеющими охотничьи билеты, и подлежит регистрации в органах внутренних дел (ст. 3 ч. 2 п. 3 и ст. 13 ч. 6 и ч. 10).
5. Спортивное оружие с дульной энергией свыше 7,5 Дж и калибра более 4,5 мм ограничено в гражданском обороте и может использоваться лишь на спортивных объектах (ст. 3 ч. 2 п. 2 и ст. 6 п. 2).
6. Охотничье оружие с дульной энергией не более 25 Дж может приобретаться гражданами Российской Федерации, имеющими охотничьи билеты, и подлежит регистрации в органах внутренних дел (ст. 3 ч. 2 п. 3 и ст. 13 ч. 6 и ч. 10).

# Вопрос 4. Огнестрельное оружие

## Пневматическое оружие

Действующее законодательство устанавливает следующие градации мощности пневматического оружия:

До 3 Дж - игрушки, находящиеся в свободном обороте.

От 3 до 7,5 Дж - спортивно-бытовые винтовки и пистолеты, составляющие основную массу пневматического оружия на отечественном рынке и также находящиеся в свободном обороте.

От 7,5 до 25 Дж - спортивное и охотничье оружие повышенной мощности, оборот которого ограничен и находится под контролем органов внутренних дел.

Свыше 25 Дж - несмотря на то что на мировом оружейном рынке имеется немало моделей, намного превышающих по мощности этот рубеж, в законе о них не упоминается вообще.

если прибегнуть к логическому толкованию закона, то такой запрет вытекает из статей 3, 6 и 13 Закона «Об оружии».

# Вопрос 4. Огнестрельное оружие

## Пневматическое оружие

Недооценка опасности пневматического оружия (вытекающая из незнания всех его разновидностей) привела к тому, что статья 219 Таможенного кодекса Российской Федерации не предусматривает его в качестве предмета контрабанды, традиционно ограничиваясь упоминанием огнестрельного оружия, боеприпасов к нему и взрывных устройств. Статьи 205 («терроризм») и 212 («массовые беспорядки») Уголовного кодекса РФ тоже признают в качестве квалифицирующих признаков применение лишь огнестрельного оружия.

В постановлении № 1 пленума Верховного Суда Российской Федерации от 17 января 1997 года «О практике применения судами законодательства об ответственности за бандитизм» наличие пневматического оружия толкуется в качестве необходимого признака вооруженности банды, хотя ранее бандой признавалась только такая преступная группа, которая обладала огнестрельным или холодным (в криминалистическом смысле) оружием.

([http://gunsite.narod.ru/statya\\_4.htm](http://gunsite.narod.ru/statya_4.htm) )



# Вопрос 5. Вопросы, решаемые баллистической экспертизой

1. К какому виду (типу, образцу и т. п.) относятся представленные патроны; для стрельбы из какого оружия они предназначены?
2. Каким способом (промышленным, самодельным) изготовлены представленные патроны или их отдельные элементы?
3. К патронам какого вида относятся представленные элементы (пули, гильзы, пыжи, капсюли)?
4. Не изготовлены ли патроны (их элементы) с применением материалов, инструментов, изъятых в определенном месте (у определенного лица)?
5. Пригодны ли представленные патроны для стрельбы?
6. Каковы технические и баллистические характеристики представленных патронов (основные либо отдельные из них), соответствуют ли они нормам, установленным для патронов данного типа?
7. Где и когда (предприятие-изготовитель, фирма, год изготовления) изготовлены патроны (или их гильзы)?

# Вопрос 5. Вопросы, решаемые баллистической экспертизой

1. К какому виду (типу, образцу и т. п.) относятся представленные патроны; для стрельбы из какого оружия они предназначены?
2. Каким способом (промышленным, самодельным) изготовлены представленные патроны или их отдельные элементы?
3. К патронам какого вида относятся представленные элементы (пули, гильзы, пыжи, капсюли)?
4. Не изготовлены ли патроны (их элементы) с применением материалов, инструментов, изъятых в определенном месте (у определенного лица)?
5. Пригодны ли представленные патроны для стрельбы?
6. Каковы технические и баллистические характеристики представленных патронов (основные либо отдельные из них), соответствуют ли они нормам, установленным для патронов данного типа?
7. Где и когда (предприятие-изготовитель, фирма, год изготовления) изготовлены патроны (или их гильзы)?

# Вопрос 5. Вопросы, решаемые баллистической экспертизой

1. К какому виду (типу, образцу и т. п.) относятся представленные патроны; для стрельбы из какого оружия они предназначены?
2. Каким способом (промышленным, самодельным) изготовлены представленные патроны или их отдельные элементы?
3. К патронам какого вида относятся представленные элементы (пули, гильзы, пыжи, капсюли)?
4. Не изготовлены ли патроны (их элементы) с применением материалов, инструментов, изъятых в определенном месте (у определенного лица)?
5. Пригодны ли представленные патроны для стрельбы?
6. Каковы технические и баллистические характеристики представленных патронов (основные либо отдельные из них), соответствуют ли они нормам, установленным для патронов данного типа?
7. Где и когда (предприятие-изготовитель, фирма, год изготовления) изготовлены патроны (или их гильзы)?

# Вопрос 6. Взрывные устройства

## Криминалистическое взрывоведение

изучает закономерности конструирования взрывных устройств, их технические данные, закономерности взрыва и образования его следов, практику расследования преступлений, связанных со взрывами.

# Вопрос 6. Взрывные устройства

**Взрыв** – это быстрое освобождение большого количества энергии в ограниченном объеме за короткий промежуток времени под воздействием удара, трения, нагрева, взрыва.

**Иницирующие вещества:**

- оксид свинца;
- гремучая ртуть;
- тетраген.

# Вопрос 6. Взрывные устройства

**Бризантные вещества:**

-тетрил;

-гексоген;

-оксаген;

нитроглицерин.

**Взрывные устройства** состоят из

заряда взрывчатого

вещества, корпуса,

взрывателя, приводного

устройства.



# Вопрос 6. Взрывные устройства

## Задачи криминалистического взрывоведения :

- совершенствование существующих и создание новых средств обнаружения боеприпасов взрывчатых веществ взрывных устройств, их элементов и следов действия (металлоискателей, химических экспресс-анализаторов, газовых анализаторов и т.д.);
- разработка приемов и технических средств обезвреживания, изъятия, сохранения и транспортировки таких объектов;

# Вопрос 6. Взрывные устройства

Объекты криминалистического взрывоведения:



- средства взрывания, следы взрыва;
- различные взрывные устройства, порох и другие вещества, используемые для взрыва;
- поврежденные взрывом преграды и т. д.



# Вопрос 6. Взрывные устройства

Объектами взрывотехнической экспертизы являются главным образом вещественные доказательства (например остатки взрывчатого вещества, неразорвавшееся взрывное устройство, остатки его упаковки, изделия, содержащие взрывчатые вещества, предметы вещной обстановки с продуктами и следами взрывного воздействия, одежда и обувь потерпевших).

Специфическими объектами взрывотехнической экспертизы являются также образцы — различного рода предметы и документы, представляемые для сравнительного идентификационного исследования (рукописные документы обвиняемых и подозреваемых лиц, например по делам, связанным с отправкой взрывных устройств по почте, схемы взрывного устройства, обнаруженные у подозреваемого во время обыска).

# Вопрос 6. Взрывные устройства



Взрывотехнической экспертизы могут быть и иные материалы дела, содержащие данные, относящиеся к предмету взрывотехнической экспертизы и необходимые для решения поставленных вопросов (протоколы и видеозапись осмотра места происшествия, схемы, протоколы допросов, следственного эксперимента, расшифровка телефонных переговоров подозреваемого и т.д.).

# Вопрос 7. Вопросы, решаемые ВТЭ

1. Относится ли представленный предмет (вещество) к категории боеприпасов, взрывных устройств (взрывчатых веществ)? Если да, то каким именно является?
2. Каким взрывчатым веществом (какой массы) снаряжен представленный боеприпас (взрывное устройство)?
3. Каким способом изготовлен представленный боеприпас (взрывное устройство, взрывчатое вещество)?
4. Пригоден ли представленный объект (вещество) для производства взрыва и при каких условиях?
5. Каковы мощность и поражающее действие представленного взрывного устройства?
6. Представляет ли данное устройство опасность для жизни и здоровья человека?