

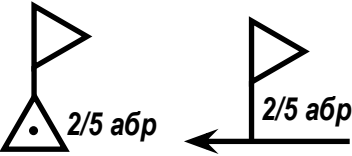



Умовні позначення, які застосовують в бойових документах

Пункт управління (штаб) полку (артилерійської групи)

	<p>Командно-спостережний пункт (штаб) батальйону: 1 - на місці, 2 - під час руху</p>
	<p>Командно-спостережний пункт дивізіону: 1 - на місці, 2 - під час руху</p>
	<p>Пункт управління вогнем (штаб) дивізіону</p>
	<p>Командно-спостережний пункт роти: 1 - в обороні і у пішому порядку в наступі, 2 - під час руху на бойовій машині піхоти (на іншій техніці — відповідними знаками). Командно-спостережний пункт взводу — з однією рисою</p>
	<p>Командно-спостережний пункт батареї: 1 - при розгортанні на місцевості; 2 - в командирській машині управління</p>
	<p>Передовий /боковий/ спостережний пункт</p>

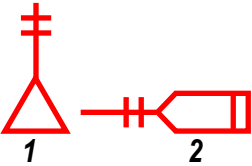
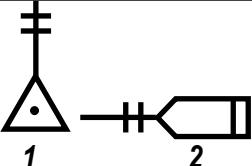

**Спостережний пост з указанням належності
(П - повітряного спостереження,
І - інженерний, Х - хімічний), колір - за родом військ**



**Пост регулювання руху або регулювальник
(К- комендантський пост,
КПП - контрольно-перепускний пункт,
КТП - контрольно-технічний пункт**



Радіолокаційний комплекс розвідки вогневих (стартових) позицій (типу АРК)









Радіолокаційна станція розвідки рухомих наземних (надводних) цілей (типу СНАР)



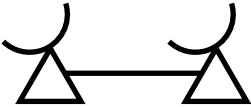



Метеорологічна станція.

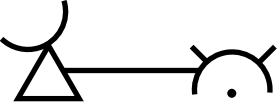
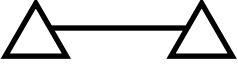
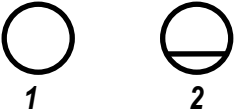
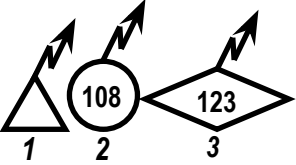
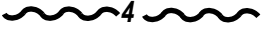

Метеорологічний пост

	<p>Рубіж розгортання підрозділів радіотехнічної розвідки</p>
	<p>Рубіж розгортання підрозділів звукової розвідки</p>
	<p>Спостережний пункт з дальноміром - цілевказівником</p>
	<p>Пост підрозділу радіотехнічної розвідки</p>
	<p>Звуковий пост підрозділу звукової розвідки</p>
	<p>Базний пункт підрозділу звукової розвідки</p>
	<p>Пост попередження (пост спостереження і зв'язку) підрозділу звукової розвідки</p>

	<p>Центральний пункт підрозділів артилерійської розвідки</p>
	<p>Станція /пост/ підрозділу теплорозвідки</p>
	<p>Рубіж розгортання підрозділу артилерійської розвідки</p>
	<p>Рубіж розгортання підрозділу оптичної розвідки</p>
	<p>Вузли зв'язку: 1 - польовий (рухомий), 2 - стаціонарний</p>
	<p>Радіостанції: 1 - рухома, 2 - переносна, 3 - у танку (БМП, БТР, на автомобілі з відповідними знаками). Цифра - тип радіостанції</p>
	<p>Польова кабельна лінія зв'язку (цифра — кількість кабелів у лінії)</p>
	<p>Телефонний апарат</p>

Марш, розвідка, охорона

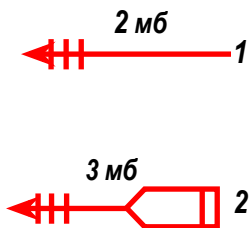

Колона підрозділу:

1 - загальне позначення,

2 - механізованого батальйону на БМП (на іншій техніці і танкового батальйону — з відповідними знаками), колона роти і взводу - відповідно з двома і однією рисою. Для підрозділів родів військ і спеціальних військ - чорним кольором.

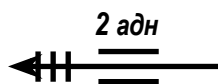

Колона артилерійського дивізіону (батареї і взводу відповідно з двома і однією рисками)

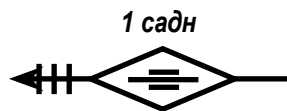

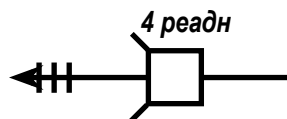

Колона самохідного артилерійського дивізіону (батареї і взводу відповідно з двома і однією рисками)



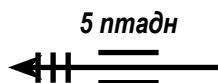

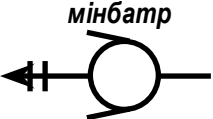

Колона реактивного артилерійського дивізіону (батареї і взводу відповідно з двома і однією рисками)

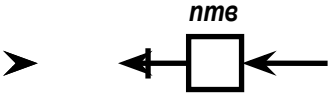
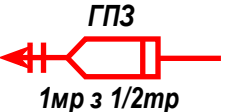
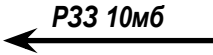
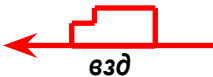

Колона протитанкового артилерійського дивізіону (батареї і взводу — відповідно з двома і однією рисками)

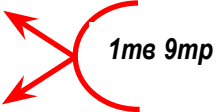
 <p>мінбатр</p>	<p>Колона мінометної батареї</p>
 <p>батр ПТКР</p>	<p>Колона батареї ПТКР</p>
 <p>птв</p>	<p>Колона протитанкового взводу, який має на озброєнні переносні комплекси ПТКР</p>
 <p>ГПЗ 1мр з 1/2мр</p>	<p>Головна (бокова, тильна) похідна застава у складі посиленої механізованої роти на БМП (на іншій техніці і у складі танкової роти — з відповідними знаками). ГПЗ у складі взводу і головний дозор — з однією рисою, авангард або передовий загін у складі батальйону — з трьома рисками і з відповідним надписом</p>
 <p>РЗЗ 10мб</p>	<p>Рухомий загін загородження (ЗЗР) — загін забезпечення руху, Грозг. — група розгородження) з указанням належності.</p>
 <p>взд</p>	<p>Колона взводу забезпечення батальйону (іншого підрозділу тилу — з відповідним знаком). Для артилерії — чорним кольором</p>

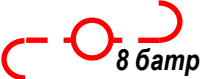
	<p>Розвідувальний загін</p>
	<p>Дозорне відділення на БМП (на іншій техніці і дозорний танк — з відповідними знаками і надписом</p>
	<p>Підрозділ (група) у вогневій засаді</p>
	<p>Піші дозорні (двоє-троє військовослужбовців)</p>
	<p>Бойовий розвідувальний дозор (ОРД — окремий розвідувальний дозор, ОФРД — офіцерський розвідувальний дозор, РГ — розвідувальна група; ІРД — інженерний розвідувальний дозор, ХРД — хімічний розвідувальний дозор, АРГ — артилерійська розвідувальна група) з указанням його належності, часу та дати заняття ним визначеного положення. Колір знаку — по роду військ. Піші патрульні (пунктиром — маршрут патрулювання)</p>
	<p>Піші патрульні (пунктиром — маршрут патрулювання)</p>

Розташування і дії підрозділу



1

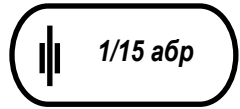

2

Район, зайнятий підрозділом:

1 - механізованим, танковим, розвідувальним або підрозділом тилу з відповідним надписом;

2 - підрозділом роду військ або спеціальних військ з відповідним написом. Біля надпису може бути нанесений знак, відповідний техніці, якою озброєний підрозділ



Напрямок наступу (атаки) і контратаки підрозділу



1

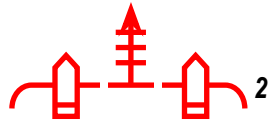

2

Найближче завдання батальйону:

1 - загальне позначення,

2 - механізованого батальйону на БМП (на іншій техніці і танкового батальйону з відповідними знаками).

Найближче завдання роти і бойове завдання взводу — відповідно з двома і однією рисками

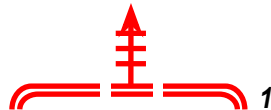

1

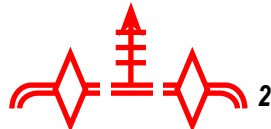

2

Подальше завдання батальйону:

1 - загальне позначення,

2 - танкового батальйону (механізованого батальйону на різній техніці — з відповідними знаками)

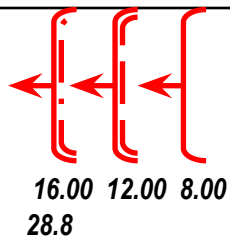

Положення підрозділів на певний час



Вихідний рубіж (пункт), рубіж (пункт) регулювання, вихідний рубіж для форсування

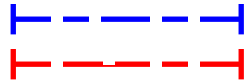

Рубіж можливої зустрічі з противником



Фронт (рубіж), зайнятий підрозділами сторін в бою



Рубіж розгортання в батальйонні колони. Рубіж розгортання в ротні і взводні колони — відповідно з двома і однією рисками

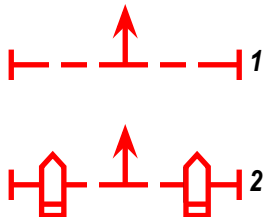

**Рубіж переходу в атаку (розгортання для контратаки, введення в бій) механізованого підрозділу:
1 - загальне позначення,
2 - механізованого підрозділу на БМП (на іншій техніці і танкового підрозділу — з відповідними знаками)**

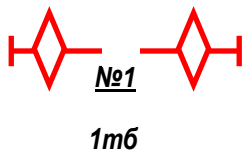

Вогневий рубіж танкового батальйону (механізованого підрозділу на БМП — з відповідним знаком) з указанням його номера

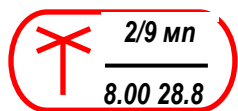

Район висадки тактичного повітряного десанту на вертольотах з указанням бойового складу, часу і дати висадки (на інших засобах — з відповідними знаками)



Підрозділ зупинено на досягнутому рубежі



Підрозділ відходить з зайнятого рубежу

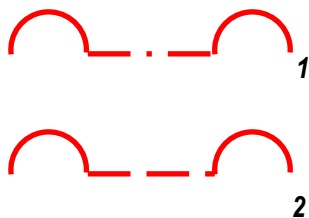

**Розмежувальна лінія:
1 - між полками (бригадами);
2 - між батальйонами.**

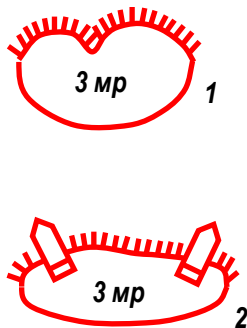

**Розташування підрозділу в обороні:
1 - загальне позначення,
2 - район оборони (опорний пункт) механізованого підрозділу на БМП (на іншій техніці і танкового підрозділу — з відповідними знаками)**

Артилерія і стрілецька зброя

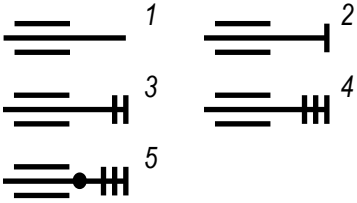
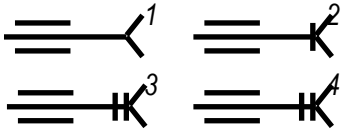
	<p style="text-align: center;">Гармати:</p> <p>1 - загальне позначення, 2 - калібру до 122 мм включно, 3 - калібру до 155 мм включно, 4 - калібру більше 155 мм, 5 - здатна застосовувати ядерні боєприпаси</p>
	<p>Самохідна гармата (загальне позначення). Знак гармати — в залежності від калібру</p>
	<p>Протитанкові гармати:</p> <p>1 - загальне позначення, 2 - калібру до 85 мм включно; 3 - калібру до 100 мм включно; 4 - калібру більше 100 мм</p>
	<p>Комплекси протитанкових керованих ракет:</p> <p>1 - переносних, 2 - на бойовій машині (на іншій техніці — відповідними знаками)</p>
	<p>Бойові машини реактивної артилерії:</p> <p>1 - загальне позначення, 2 - середнього калібру, 3 - великого калібру, 4 - великого калібру далекобійні</p>

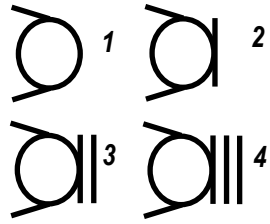

Міномети:

- 1 - загальне позначення,
- 2 - малого калібру (до 82 мм),
- 3 - середнього калібру (до 120 мм),
- 4 - великого калібру (більше 120 мм)

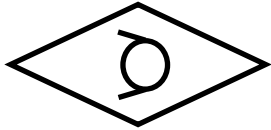

Самохідний міномет (загальне позначення)
Знак міномета — в залежності від калібру

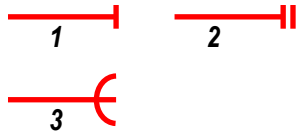

Кулемети:

- 1 - ручний,
- 2 - ротний (станковий),
- 3 - великокаліберний

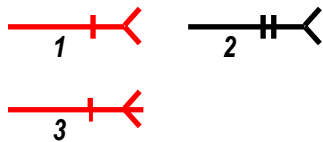

Гранатомети:

- 1 - ручний протитанковий,
- 2 - станковий протитанковий,
- 3 - автоматичний станковий

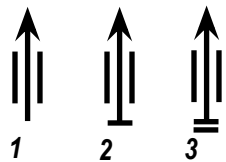

Зенітні гармати:

- 1 - загальне позначення,
- 2 - малого калібру,
- 3 - середнього калібру

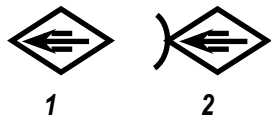

Зенітні самохідні установки:

1 - загальне позначення,

2 - з радіолокаційним комплексом

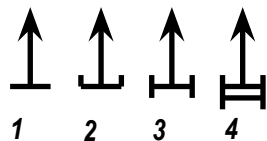

Зенітні ракетні комплекси:

1 - загальне позначення і тилу "Стріла-2";

2 - ближньої дії;

3 - малої дальності;

4 - середньої дальності

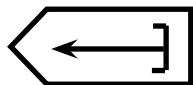

Бойова машина зенітного ракетного комплексу ближньої дії. Знак в залежності від типу ракети і транспортного засобу

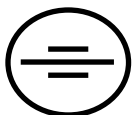

Артилерійська батарея на вогневій позиції.

Знак гармати - в залежності від типу і калібру

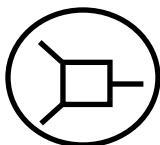

Батарея реактивної артилерії на вогневій позиції.

Знак бойової машини реактивної артилерії - в залежності від калібру



Мінометна батарея на вогневій позиції.

Знак міномету - в залежності від типу і калібру



Мінометний взвод на вогневій позиції.

Знак міномета - в залежності від типу і калібру



Район вогневих позицій артилерійського дивізіону з указанням розташування батарей

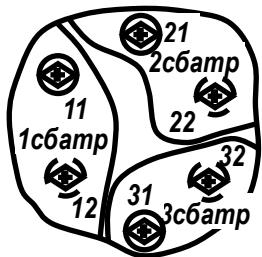

Район вогневих позицій артилерійського дивізіону з указанням розташування батареї і вибраних (підготовлених) вогневих позицій (11,12,21 і т.д. - номери вогневих позицій батарей)

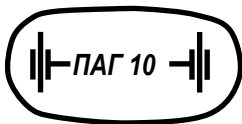

Район вогневих позицій артилерійської групи

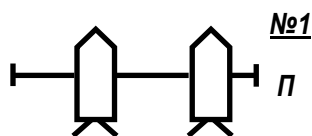

Рубіж розгортання протитанкового резерву полку у складі батареї ПТКР на бойових машинах (на іншій техніці - з відповідними знаками з указанням номера рубежу і належності резерву)

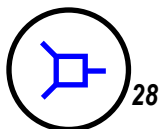

Вогонь по окремій цілі з указанням номера цілі

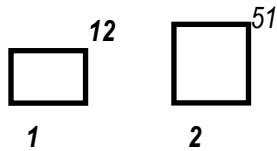

Зосереджений вогонь з указанням номера цілі (ділянки):
1 - ствольної артилерії;
2 - реактивної артилерії.
Розміри цілі - у масштабі карти.

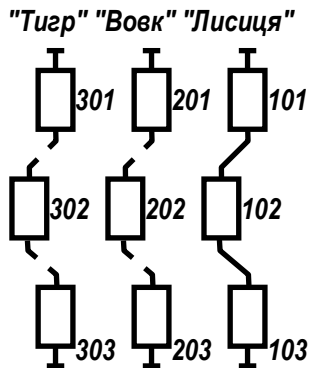

Послідовне зосередження вогню з вказанням найменування рубежів і номерів цілей (суцільними лініями - рубежі, по яких планується вести вогонь одночасно; при подвійному ПЗВ суцільними лініями з'єднуються цілі на двох рубежах, при потрійному - на трьох і т.д.). Рубежі і цілі у масштабі карти

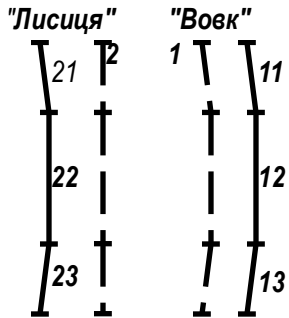

Вогневий вал з у вказанням умовних найменувань рубежів, ділянок для дивізіонів і їх номерів, а також номерів, проміжних рубежів (при подвійному вогневому валі рубежі, по яких планується вести вогонь одночасно, позначають подвійними лініями). Фронт - в масштабі карти

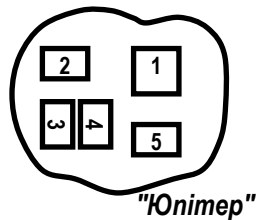

Масований вогонь з указанням його умовного найменування і номерів ділянок



Нерухомий загороджувальний вогонь з указанням його умовного найменування. Довжина ділянок - у масштабі карти

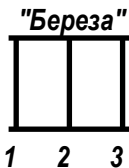

Глибокий нерухомий загороджувальний вогонь на трьох рубежах з указанням його умовного найменування і номерів рубежів. Довжина рубежів (ділянок) — у масштабі карти

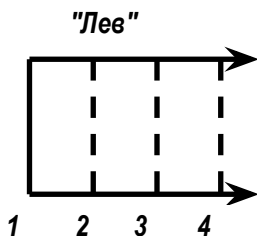

Оди́нарний рухо́мий загоро́джувальний во́гонь з указанням його умовного найменування і номерів рубежів (суцільною лінією — рубежі, по яких починається ведення вогню, пунктиром — рубежі, на які планується перенесення вогню). Довжина рубежів (ділянок) — у масштабі карти

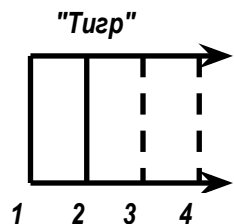

Подвійний рухо́мий загоро́джувальний во́гонь з указанням його умовного найменування і номерів рубежів (суцільними лініями — перші два рубежі, по яких відкривається і одночасно ведеться вогонь, пунктиром — наступні рубежі). Довжина рубежів (ділянок) — у масштабі карти



Зона ураження високоточними боєприпасами. Назва зони ураження ВТБ — по назвах отруйних комах (Тарантул, Скорпіон, Фаланга, Паук і т.п.)

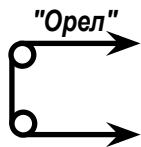

Смуга ураження високоточними боеприпасами. Назва рубежу ураження ВТБ — по назвах хижих птахів

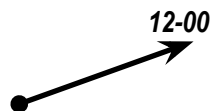

Основний напрямок стрільби

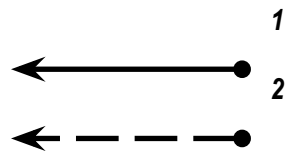

**Межа смуги вогню:
1 - основного сектору обстрілу,
2 - додаткового сектору обстрілу**



Район особливої уваги з указанням його номеру



Район освітлення



Світловий орієнтир (створ і рубіж освітлення — двома знаками з'єднаними пунктиром)

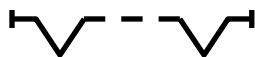

Рубіж безпечного віддалення від розривів снарядів артилерії (виступи у бік розривів)

Бронетанкова техніка, автомобілі і вертольоти

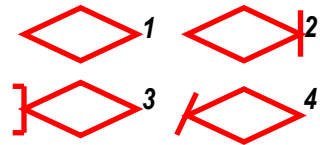

Танки:

- 1 - загальне позначення,
- 2 - плаваючі,
- 3 - що має мінний трал,
- 4 - з навісним бульдозерним обладнанням

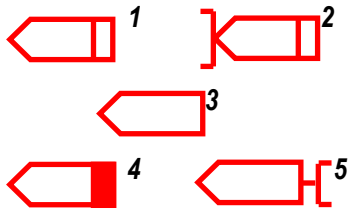

Бойові машини:

- 1 - бойова машина піхоти (загальне позначення),
- 2 - з мінним тралом,
- 3 - бронетранспортер,
- 4 - бойова розвідувальна машина,
- 5 - броньована розвідувальна дозорна машина



Автомобілі:

- 1 - загальне позначення,
- 2 - з причепа

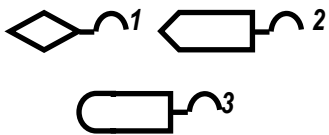

Тягачі:

- 1 – танковий,
- 2 - гусеничний,
- 3 - автомобільний. Колір знаку — по роду військ



Рухомий розвідувальний пункт

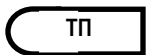

Топоприв'язчик



Командирська машина командира дивізіону (командира батареї — з двома рисками)

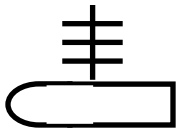

Командно-штабна машина дивізіону (броньована — відповідним знаком)

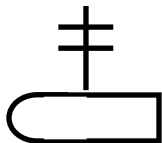

Машина старшого офіцера батареї (броньована- відповідним знаком)

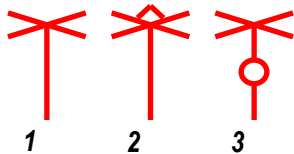

Вертольоти:
1 - загальне позначення,
2 - бойовий,
3 - транспортний

Інженерні засоби і споруди



Окоп з перекритою цілиною (бліндажем), зайнятий відділенням

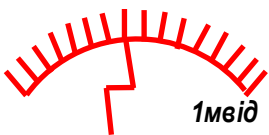

Траншея з ходом сполучення

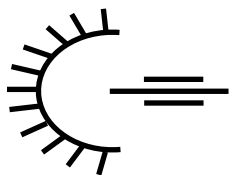

Гармата в окопі (інші вогневі засоби - відповідними знаками). Колір знаку окопу такий, як колір знаку вогневого засобу



Автомобіль в) у укритті (інші види техніки — відповідними знаками і відповідного кольору

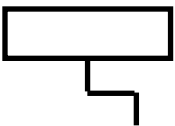

Сховище

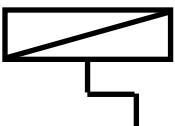

Бліндаж

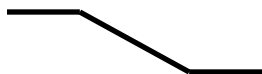

Відкрита щілина



Перекрита щілина



Дротяна перешкода (кількість рисок — кількість рядів)



Протитанкове мінне поле (розміри у масштабі карти)



Протипіхотне мінне поле (розміри — у масштабі карти)

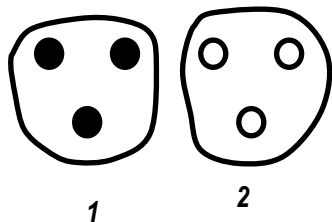

Мінне поле, встановлене засобами дистанційного мінування:

1 - протитанкове,

2 - протипіхотне