

**ОКРУЖАЮЩИЙ**

**МИР**

**Познавательная**

**викторина**

**«Своя игра»**



**ТРАНСПОРТ**

10

20

30

4

50

**РАСТЕНИЯ**

10

20

30

0  
4

50

**ЖИВОТНЫЕ**

10

20

30

0  
4

50

**ГОРОДА**

10

20

30

0  
4

50

**КОТ В МЕШКЕ**

10

20

30

0  
4

50

0



# ? ТРАНСПОРТ

Как называется скоростной  
поезд?

**Сапсан**



# ? ТРАНСПОРТ

Как называется это  
средство передвижения?

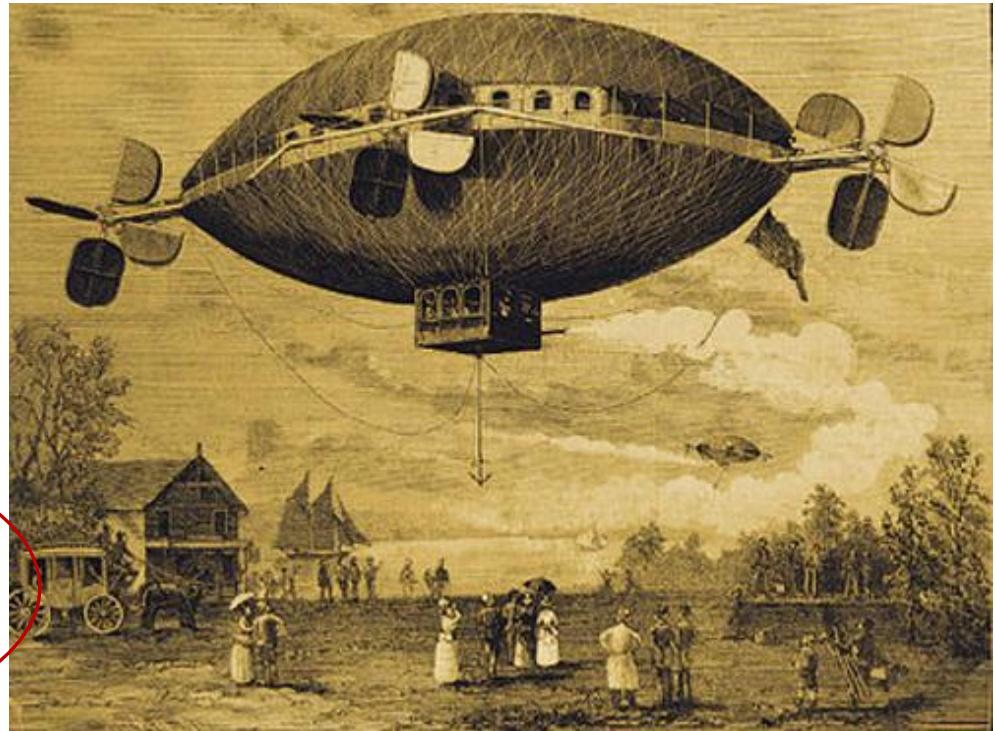

Дирижабль



# ? ТРАНСПОРТ

Чем спасают человека за бортом?

**Спасательный  
круг**





# ? ТРАНСПОРТ



**Иллюминатор**





# ТРАНСПОРТ

Под каким номером модель  
первого летательного

1

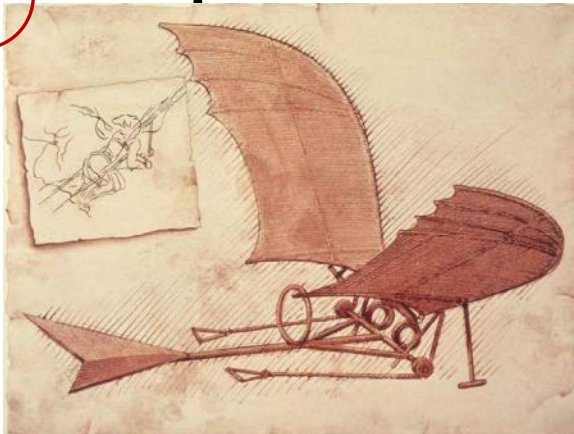

3



2

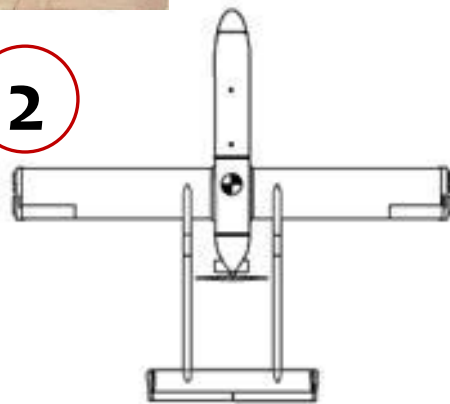

1



# ? РАСТЕНИЯ

Ты растение не тронь!  
Жжется больно, как огонь!

**Крапива**







# ? РАСТЕНИЯ

Стоят кругом сестрички:  
желтые глазки, белые  
реснички.

**Ромашка**





# ? РАСТЕНИЯ

Какая ягода бывает  
красной, белой,  
жёлтой, черной?

**Смородина**





# ? РАСТЕНИЯ

Какое дерево считают  
стройным?

Берёза





# ? РАСТЕНИЯ

Какой цветок  
называют –  
царицей цветов?



Роза



# ? ЖИВОТНЫЕ

Четыре ноги, пятый - хвост,  
шестая - грива.

Лошадь





# ? ЖИВОТНЫЕ

**КА**



”

**Кабан**







# ? ЖИВОТНЫЕ

Он высокий, он огромный,  
Он похож на кран  
подъёмный,  
Только этот кран живой,  
с настоящей головой.

Жираф





# ? ЖИВОТНЫЕ

Правда ли, что калибри могут летать задом наперёд?



**Калибри  
единственные птицы  
в мире, которые  
умеют летать задом  
наперёд.**



# ? ЖИВОТНЫЕ

Что за зверь лесной  
встал передо мной?  
Он стоит среди  
травы, уши больше  
головы.

**Заяц**

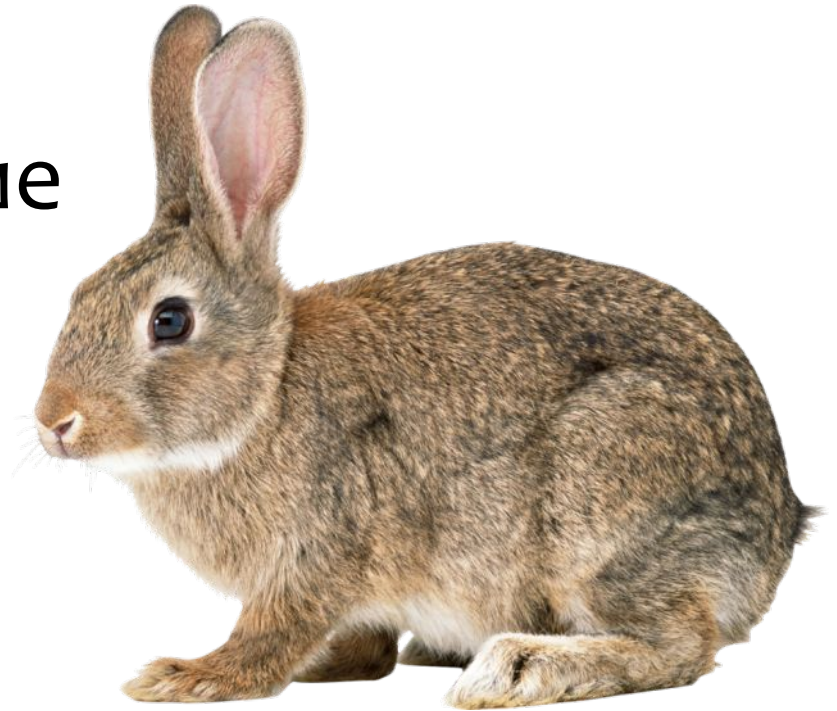



# ? ГОРОДА

Город на Неве.

Санкт-  
Петербург

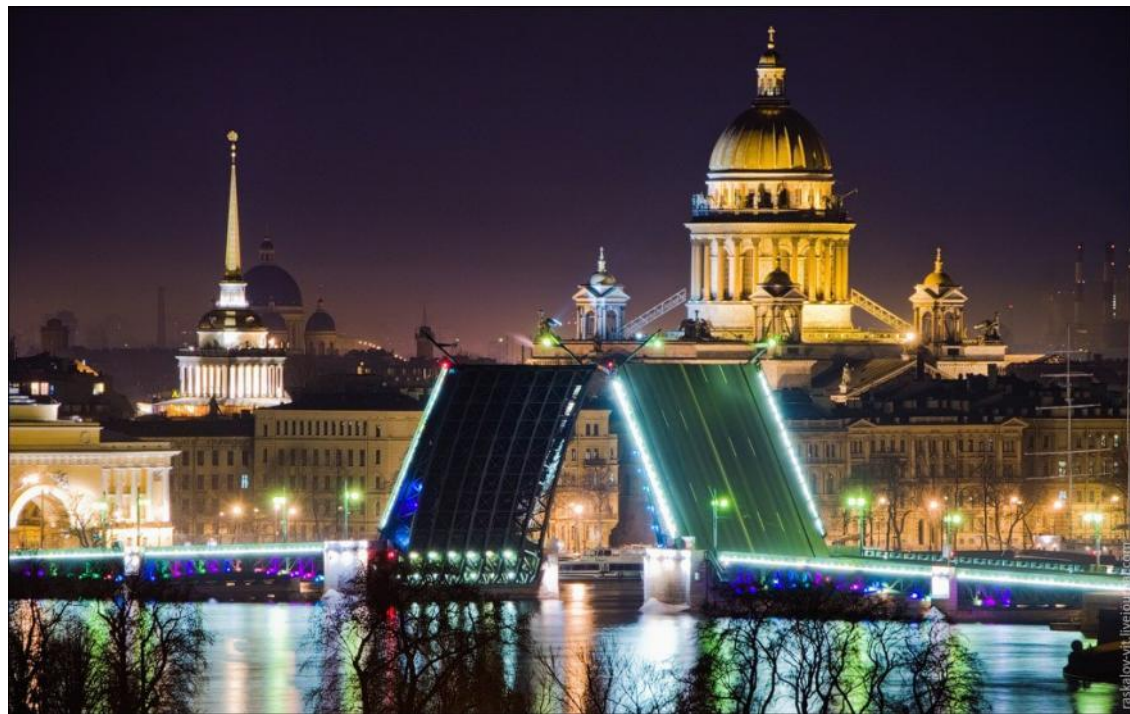

# ? ГОРОДА

Кто основал  
город Санкт-  
Петербург?

Пётр I





# ? ГОРОДА

Кому посвящён  
памятник Медный  
всадник?

Пётру I







# ? ГОРОДА

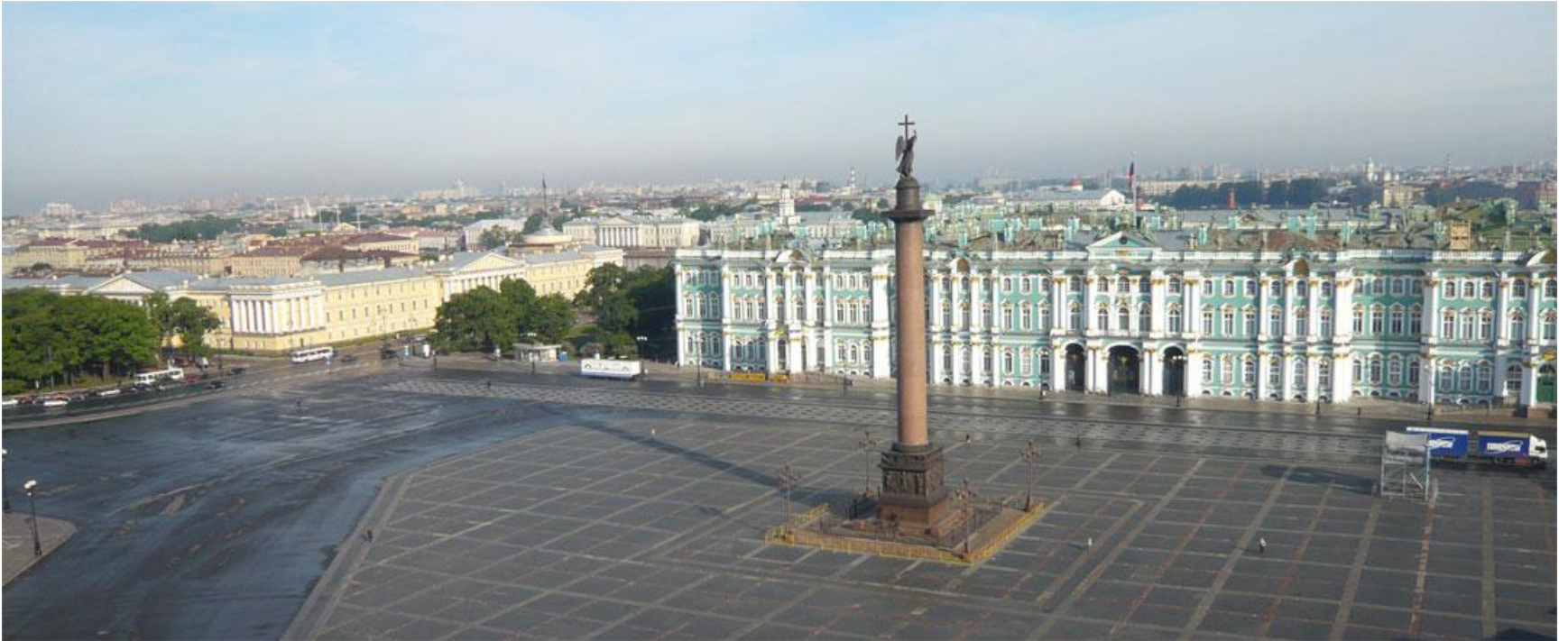

**Дворцовая площадь**



# ГОРОДА

**Зимний  
дворец**

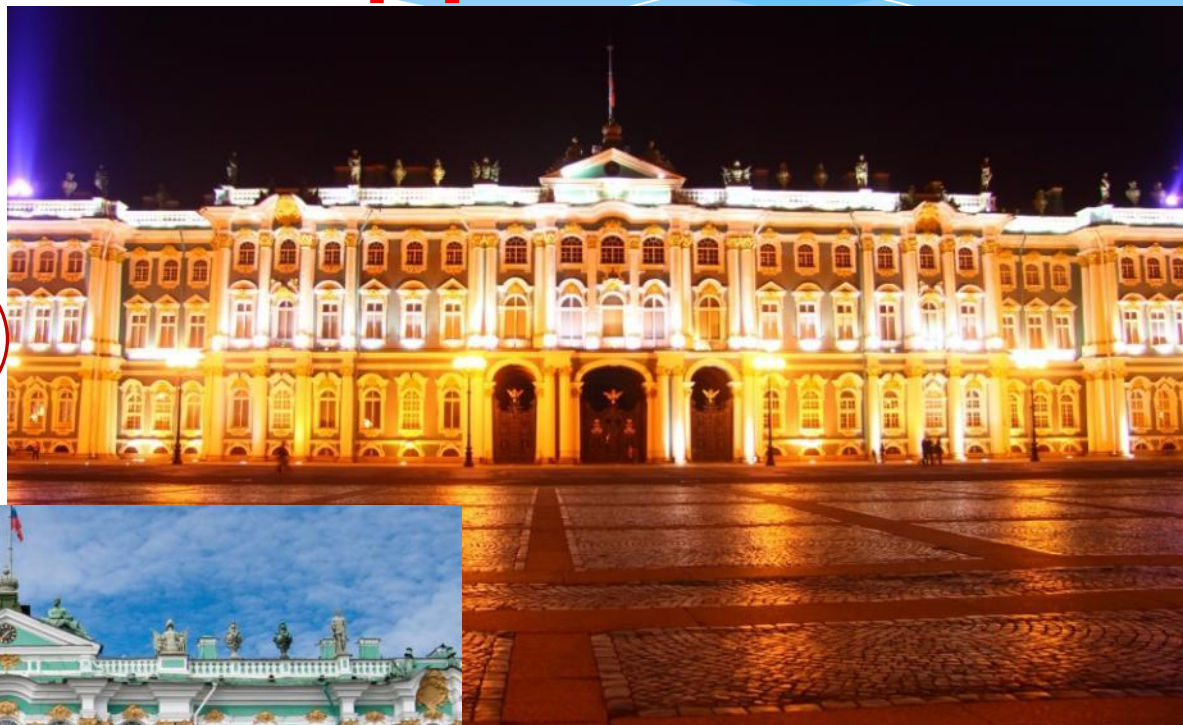

**Эрмитаж**





# ? КОТ В МЕШКЕ

## ЛЬМО

**Моль**





# ? КОТ В МЕШКЕ



66



Стрекоза



# ? КОТ В МЕШКЕ

смотрим

Н

Астроном





# ? КОТ В МЕШКЕ



З=М



Лимон



# ? КОТ В МЕШКЕ

Найди герб Санкт-Петербурга

1



2



3

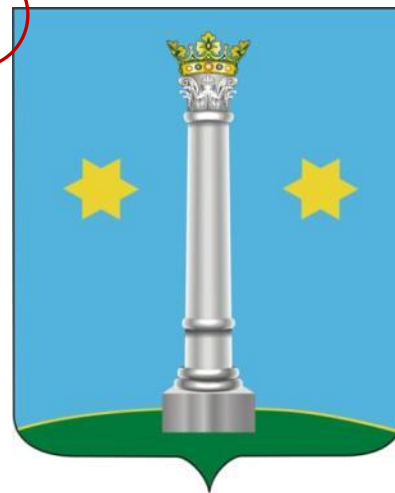

2

**Молодцы!**  
**До новых встреч!**

